

# INSTRUCTIVO Y ADVERTENCIAS

*Modelos 22 y 23*

- *Lea cuidadosa y completamente este manual.*
- *Lea las instrucciones técnicas antes de instalar este artefacto.*
- *Lea las instrucciones de uso antes de encender este artefacto.*

*For the english version go to page 32*

**Fabricado por:**

Leiser S. de R.L. de C.V.  
Carretera Federal 51, km 110  
Poblado de Ojo Seco  
Tramo Celaya-Salvatierra



No. de parte 225D6963P004 Rev. 11

<b>Seguridad</b>
<b>Operación</b>
<b>Instalación</b>
<b>Solucionar problemas</b>
<b>Servicio al consumidor</b>

## CONTENIDO

Información importante de seguridad.....	3
Como conectar la electricidad .....	3
Los controles de temperatura.....	5
El dispositivo automático para hacer hielo.....	7
El dispensador de agua y hielo.....	8
El filtro de agua .....	8
Puertas del refrigerador .....	9
Los anaqueles y parrillas .....	10
Cajones.....	10
Mantenimiento y limpieza del refrigerador .....	12
Recomendaciones para conservar sus alimentos.....	13
Reemplazo de bombillas.....	14
Instrucciones para instalación .....	15
Sonidos normales de la operación .....	22
Antes de solicitar un servicio.....	23

Escriba el modelo y los números de serie aquí:

Número de modelo: \_\_\_\_\_

Número de serie: \_\_\_\_\_

Encuentre estos números en una etiqueta dentro del compartimento del refrigerador en la parte superior derecha.

## INFORMACIÓN IMPORTANTE DE SEGURIDAD

Leer las instrucciones de uso antes de encender este artefacto.

### ¡ADVERTENCIA!

Use este aparato sólo para los fines que se describen en este manual.



## PRECAUCIONES DE SEGURIDAD

Cuando use electrodomésticos, siga las precauciones básicas de seguridad, incluyendo las siguientes:

Antes de usarse, este refrigerador deberá estar instalado y ubicado de acuerdo con las instrucciones de instalación. No permita que los niños se suban, se paren o se cuelguen de las charolas del refrigerador. Podría dañarse el refrigerador y causarles serias lesiones. No toque las superficies frías del congelador cuando tenga las manos húmedas o mojadas. La piel se podría adherir a las superficies extremadamente frías. No guarde ni use gasolina u otros vapores o líquidos inflamables cerca de este o cualquier otro aparato. Mantenga los dedos fuera de las áreas donde pueda pincharlos; los espacios entre las puertas y el gabinete son necesariamente estrechos. Cierre las puertas con cuidado en la presencia de los niños. Este electrodoméstico no ha sido creado para uso de personas (incluyendo niños) con alguna deficiencia física, sensorial, mental o que carezca de experiencia o conocimiento, referentes al uso de un electrodoméstico a menos de que sea supervisada o instruida por una persona responsable de su seguridad. Si su refrigerador tiene un dispositivo automático para hacer hielo, evite el contacto con las partes móviles del mecanismo de expulsión, o con el elemento calefactor localizado en la parte inferior del dispositivo para hacer hielo. No ponga los dedos ni las manos en el mecanismo automático para hacer hielo mientras el refrigerador esté conectado. Desconecte el refrigerador antes de limpiarlo o efectuar reparaciones.

**Nota:** Recomendamos enfáticamente encargar cualquier servicio a un personal calificado.

El colocar el control en posición 0 (apagado) no quita la corriente del circuito de alimentación. No vuelva a congelar los alimentos una vez que se hayan descongelado.



## ¡PELIGRO! RIESGO DE QUE UN NIÑO PUEDA QUEDAR ATRAPADO

*Desahaciéndose debidamente de su refrigerador*

El riesgo de quedar atrapados y la sofocación de los niños no son un problema del pasado. Los refrigeradores abandonados son un peligro, aunque sea sólo por "pocos días". Si se deshace de su viejo refrigerador, por favor siga las instrucciones abajo para ayudarnos a prevenir algún accidente.

### Antes de deshacerse de su viejo refrigerador o congelador:

- Quite las puertas.
- Deje los accesorios en su sitio para que los niños no se suban.

### Deshacerse del CFC

Su antiguo refrigerador puede tener un sistema de refrigeración que usó CFC (clorofluorocarbonos). Se cree que los CFC son nocivos para el ozono estratosférico. Si se deshace del antiguo refrigerador, asegúrese de que se deshaga del refrigerante con CFC correctamente por un técnico calificado. Si se libera a propósito el refrigerante con CFC puede estar sujeto a las multas y al encarcelamiento bajo las estipulaciones de la legislación ambiental.

### Eliminación adecuada del refrigerador

Si el refrigerador contiene agente expansor explosivo ciclopentano, consultar con el servicio posventa autorizado la forma de eliminar el artefacto de manera de evitar el riesgo ambiental y de su seguridad.



## USO DE CABLES DE EXTENSIÓN

Debido a los accidentes potenciales que pudieran ocurrir bajo determinadas condiciones, se recomienda estrictamente no usar cables de extensión. Si el cable de abastecimiento está dañado, debe ser reemplazado por el fabricante, su agencia de servicio o personas similares que estén calificadas para prevenir un riesgo.

## INFORMACIÓN IMPORTANTE DE SEGURIDAD

*Lea primero todas las instrucciones.*



## ¡ADVERTENCIA! COMO CONECTAR LA ELECTRICIDAD

**Bajo ninguna circunstancia debe cortar o quitar la tercera punta (tierra) de la clavija. Para su seguridad personal, este aparato deberá conectarse debidamente a tierra.**

Su refrigerador esta provisto de un toma corriente tipo Y con cable a tierra integrado. No elimine la terminal de tierra ni use adaptadores. Haga que un electricista calificado verifique el enchufe de la pared y el circuito para asegurarse que la salida esté conectada debidamente a tierra.

Seguridad

Operación

Instalación

Solucionar problemas

Servicio al consumidor

Donde se disponga sólo de un contacto de pared sin conexión a tierra, es su responsabilidad personal y su obligación reemplazarlo por un contacto adecuado para tres puntas con conexión a tierra. El refrigerador deberá conectarse siempre en su propio contacto eléctrico individual que tenga un voltaje que vaya de acuerdo con la tabla de clasificación.

## INDICACIONES TÉCNICAS

Tensión de alimentación o tensión nominal (volts)	115 V
Frecuencia de operación o frecuencia nominal (hertz)	60 Hz
Potencia nominal (watts) o corriente nominal (amperes)	10,0 A

Esto garantiza el mejor funcionamiento y evita la sobrecarga del circuito eléctrico de la casa y los daños a causa del sobrecalentamiento de los cables. Nunca desconecte el refrigerador jalando el cable. Tome siempre firmemente la clavija y sáquela del contacto sin doblarla. Repare o reemplace inmediatamente todos los cables eléctricos de servicio que se hayan desgastado o dañado en alguna otra forma. No utilice cables que muestren roturas o daños por abrasión a lo largo de éste ni en la clavija o en alguno de sus extremos. Al alejar su refrigerador de la pared, cuide que no pase sobre el cable o lo dañe.

Si en su región suele haber variación de voltaje, use un regulador de voltaje con capacidad de 500 a 1000 watts.

**Si el cordón de alimentación es dañado, éste debe ser reemplazado por el fabricante, por su agencia de servicio o por personal calificado para evitar riesgo.**



## USO DE LOS ADAPTADORES

**Debido a los accidentes potenciales relacionados con la seguridad bajo determinadas circunstancias, recomendamos estrictamente no utilizar un adaptador para clavija.**

Sin embargo, si se decidiera usar un adaptador donde los códigos locales lo permitan, es necesario hacer una conexión temporal a un contacto de pared para dos puntas debidamente conectado a tierra utilizando un adaptador, mismo que puede adquirirse en comercios locales especializados. La punta más larga del adaptador se debe alinear con la entrada larga del contacto para tenerla polaridad adecuada en la conexión de la clavija. Al desconectar el cable del adaptador, deténgalo siempre con una mano tirando a la vez de la clavija del cable eléctrico con la otra mano. De no hacerlo puede causar que el adaptador se rompa después de algún uso.

Si se rompiera la terminal a tierra del adaptador, **NO USE** el aparato hasta que se haya re establecido la conexión a tierra de manera adecuada. La conexión de la terminal de tierra del adaptador a la salida del contacto de pared no conecta el aparato a tierra, a no ser que el tornillo de la tapa sea de metal y no esté aislado y que el contacto de la pared esté conectado a tierra a través del cableado de la casa. Un electricista calificado deberá revisar el circuito para asegurarse de que el contacto esté debidamente conectado a tierra.

## RECOMENDACIONES PARA SU SEGURIDAD Y LA DE SU REFRIGERADOR

**No** guarde en el congelador líquidos efervescentes en envases herméticos o de vidrio, se pueden romper y causar un accidente. Algunos productos tales como partículas de hielo no deben de consumirse muy frías.

**No** almacene productos tóxicos, inflamables, experimentos científicos o medicinas mezclados con alimentos, éstos los pueden contaminar.

## PRECAUCIONES GENERALES

- La temperatura ambiente afecta el rendimiento del equipo. Seleccione una temperatura más fría si abre frecuentemente las puertas del refrigerador.
- Al guardar los alimentos, no obstruya las salidas de aire.
- Si tiene las manos mojadas, no toque el interior del congelador.
- A veces, inmediatamente después de cerrar la puerta, cuesta trabajo abrirla de nuevo, pues el intercambio de aire a diferentes temperaturas crea un vacío. Basta con esperar de 10 a 15 segundos.

## IMPORTANTE:

Se considera que el aparato no ha sido usado de manera normal cuando:

- Su instalación u operación no se han hecho conforme al presente instructivo de uso en español; ha sido utilizado para fines comerciales, industriales o de cualquier forma que sea diferente a las explicadas en las instrucciones de manejo; ha sido reparado por personas o talleres de servicio no autorizados; ha sufrido daños en actos de fuerza mayor o casos fortuitos.
- Los daños provocados por descargas eléctricas, fluctuaciones de voltaje, conexiones a fuentes eléctricas distintas a las especificadas y catástrofes no se consideran como condiciones de uso normal del aparato.

Si no sigue las advertencias y pasos anteriores, usted es enteramente responsable de los daños personales o materiales que pueda sufrir con el uso de este equipo.



## FAVOR DE LEER Y SEGUIR CUIDADOSAMENTE LAS PRECAUCIONES DE SEGURIDAD

**Guarde estas instrucciones.**

# LOS CONTROLES DE TEMPERATURA

## Para poner a funcionar su refrigerador:

- Conéctelo a la toma de corriente.
- Seleccione el control de temperatura.
- Ajuste la temperatura de su refrigerador de acuerdo con la cantidad de alimentos y el clima de su ciudad. Los controles de temperatura vienen preconfigurados de fábrica a 3°C (37°F) para el compartimiento del refrigerador y a -18°C (0°F) para el compartimiento del congelador.

## Deje pasar 24 horas para que la temperatura se estabilice en los niveles preconfigurados.

Puede ajustar la temperatura del refrigerador entre 1°C y 7°C (entre 34°F y 44°F) y la temperatura del congelador entre -21°C y -14°C (entre -6°F y 6°F).

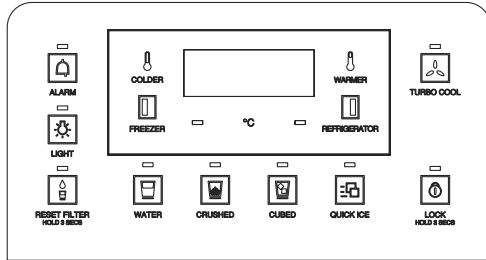
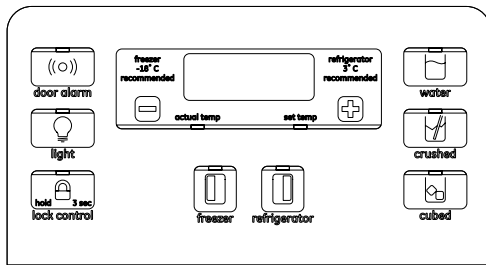

**NOTA:** El refrigerador se envía con una película de protección que cubre los controles de la temperatura. Si esta película no se retiró durante la instalación, hágalo ahora.

### A fin de modificar la temperatura del refrigerador:

Para ajustar la temperatura, primero debe oprimir el botón **Freezer (Temperature)** o **Refrigerator (Temperature)**. A continuación oprima los botones **WARMER (+)** o **COLDER (-)** para aumentar o disminuir la temperatura a la configuración deseada. Una vez que haya elegido la temperatura, el indicador regresará a la temperatura real del refrigerador y del congelador después de cinco segundos. Es posible que se requiera hacer varios ajustes. Cada vez que ajusta los controles, debe dejar pasar 24 horas para que el refrigerador alcance la temperatura que eligió. Los controles de la temperatura pueden exhibir tanto la temperatura establecida (SET) como la temperatura real en el refrigerador y en el congelador. La temperatura real puede variar ligeramente de la temperatura fijada según su uso y el ambiente de operación.



### Cómo apagar el sistema de enfriamiento

Ajustando el control de temperatura a 0 (apagado), detiene la refrigeración tanto en el compartimiento del frigorífico como en el congelador, pero no interrumpe el suministro eléctrico del frigorífico.

Cuando se vuelve a encender la unidad, tardará 24 horas en estabilizarse.

### Modelos con pantalla táctil (glass touch)

El control es sensible al tacto, no es necesario presionar, basta con tocar el botón y la función se activará.

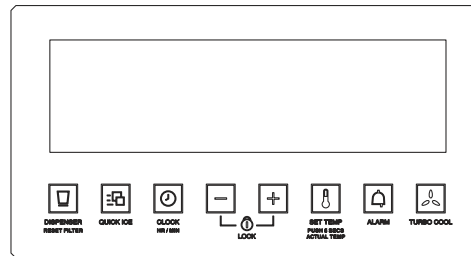

Para ajustar la temperatura use el botón **SET TEMP** para entrar al modo ajuste de temperatura, toque varias veces para seleccionar el ajuste del refrigerador o del congelador. Use los botones **(+)** o **(-)** para incrementar o disminuir la temperatura.

Para visualizar la temperatura actual del refrigerador toque el botón **SET TEMP** y mantenga por 5 segundos.

**Nota:** Después de hacer un ajuste deje pasar 24 horas para que la temperatura se estabilice en los niveles ajustados.

Seguridad

Operación

Instalación

Solucionar problemas

Servicio al consumidor

Para entrar al modo ajuste de reloj toque el botón **CLOCK**, toque varias veces para seleccionar el ajuste de las horas o de los minutos. Use los botones **(+)** o **(-)** para incrementar o disminuir las horas o los minutos.

#### **Acerca de TurboCool** (en algunos modelos)

**TurboCool** enfría rápidamente el compartimiento del refrigerador para refrigerar los alimentos más rápidamente. Use el **TurboCool** cuando agregue grandes cantidades de alimentos al compartimiento del refrigerador, guardando alimentos después de que han estado expuestos a temperatura ambiental o cuando se disponga a guardar platos sobrantes. También puede ser usado si el refrigerador ha estado sin suministro eléctrico por un periodo extenso. Una vez activado, el compresor se encenderá inmediatamente y los ventiladores harán el ciclo de encendido y apagado a altas velocidades, según sea necesario por ocho horas. El compresor continuará funcionando hasta que el compartimiento del refrigerador se refrigere a aproximadamente 1 °C (34 °F), luego hará el ciclo de encendido y apagado para mantener este ajuste. Después de 8 horas, o si el **TurboCool** es presionado otra vez, el compartimiento del refrigerador regresará al ajuste original.

Para activarlo presione o toque (pantalla táctil) el botón **TurboCool**. La pantalla del refrigerador mostrará **TC** una vez activada la función. Después de que **TurboCool** sea completado, el compartimiento del refrigerador regresará al ajuste original.

**Nota:** La temperatura del refrigerador no puede cambiarse durante **TurboCool**. La temperatura del congelador no es afectada durante **TurboCool**. Cuando abra la puerta del refrigerador durante **TurboCool**, los ventiladores continuarán funcionando si han hecho el ciclo de encendido.

#### **Límites de temperatura ambiente en el entorno**

Este frigorífico está diseñado para funcionar en las temperaturas ambientales que se especifican en *Rango de Temperatura* indicado en las tablas.

**Nota:** La temperatura interna puede verse afectada por factores como la ubicación del aparato, la temperatura ambiente y la frecuencia con que se abren las puertas. Ajuste los controles de temperatura según lo requiera a fin de compensar estos factores.

Rango de temperatura	Símbolo	Temperatura ambiente	
		Máximo	Mínimo
Extendido templado	SN	+32°C	+10°C
Templado	N	+32°C	+16°C
Subtropical	ST	+38°C	+16°C
Tropical	T	+43°C	+16°C

Rango de temperatura	Símbolo	Temperatura ambiente	
		Máximo	Mínimo
Extendido templado	SN	+32°C	+10°C
Templado	N	+32°C	+16°C
Subtropical	ST	+38°C	+18°C
Tropical	T	+43°C	+18°C

\* Aplica para Ecuador exclusivamente.

## EL DESHIELO

#### **Modelos no frost**

Los modelos son completamente automáticos y no requieren intervención del usuario para descongelarlos. Su refrigerador cuenta con deshielo automático.

#### **Proceso de deshielo**

En el proceso de deshielo se elimina la escarcha del evaporador generada principalmente a través de las aperturas de puerta y en parte por la humedad removida de los alimentos en el interior. Nunca debe haber presencia de hielo en un evaporador, eso implicaría un problema en el aparato.



# EL DISPOSITIVO AUTOMÁTICO PARA HACER HIELO

Un refrigerador recién instalado puede tardar de 12 a 24 horas antes de empezar a hacer hielo.

**Advertencia:** Conectar solamente al suministro de agua potable. La instalación debe hacerla un técnico calificado.

## Dispositivo automático para hacer hielo

El dispositivo para hacer hielo producirá siete cubos por ciclo, aproximadamente 100–130 cubos en un ciclo de 24 horas, dependiendo de la temperatura del congelador, de la temperatura ambiente, del número de veces que se abra la puerta y de otras condiciones del uso.

Si el refrigerador se usa antes de que se haga la conexión de agua al dispositivo para hacer hielo, coloque el interruptor de alimentación eléctrica en la posición **O** (apagado).

Cuando el refrigerador está conectado al suministro de agua, coloque el interruptor de alimentación eléctrica en la posición **I** (encendido).

**Nota:** En casas que tengan una presión de agua menor al promedio, es posible que usted escuche la máquina de helos hacer ciclo varias veces cuando se encuentre haciendo hielo.

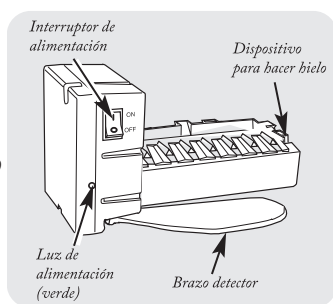

El dispositivo para hacer hielo se llenará de agua cuando la temperatura alcance el punto de 10°C (15°F). Un refrigerador recién instalado puede necesitar entre 12 y 24 horas para empezar a hacer hielo.

Escuchará un zumbido cada vez que la máquina de helos se llene de agua.

Deshágase de las primeras cargas de cubos de hielo para permitir que la línea de agua se limpie.

Asegúrese de que nada impide el movimiento del brazo detector.

Cuando la cubeta este llena (al nivel del brazo detector), el dispositivo para hacer hielo no producirá hielo. Es normal que algunos cubos salgan pegados.

Si no se usa hielo con frecuencia, los cubos de hielo viejos se opacan, adquieren un sabor rancio y se contraen.

Si los cubos de hielo bloquean la máquina de helos, la luz verde se volverá intermitente. Para corregirlo, coloque el interruptor de corriente en la posición **O** (apagado) y retire los cubos de hielo. Coloque el interruptor de corriente en la posición **I** (encendido) para re iniciar la máquina de helos. Después de que la máquina de helos se haya encendido de nuevo, habrá un lapso de unos 45 minutos antes de que la máquina de helos re inicie la operación.

## Notas especiales acerca de los modelos con dispensador

Los modelos de dispensador tienen un cubo dispensador de hielo. El cubo puede sacarse como se muestra en las ilustraciones, y se sostendrá por sí solo mientras usted extrae hielo o mientras usted enciende o apaga el interruptor de la máquina de helos. Cerciérese de colocar el cubo dispensador de regreso a su posición antes de cerrar la puerta.

Para restaurar el nivel de hielo a partir de una cubeta vacía, se recomienda realizar los siguientes pasos:

1. Pasadas 12 horas después de que haya caído el primer lote de hielo a compartimento, dispense entre 3 y 4 cubos de hielo.
2. Una vez pasadas otras 6 horas, dispense nuevamente entre 3 y 4 cubos de hielo.

Estos pasos restaurarán el nivel de hielo en el menor tiempo posible.

## Para tener acceso a la máquina de helos

Tire de la parrilla superior del congelador hacia afuera para acceder a la máquina de helos. Cerciérese de colocar nuevamente la parrilla en su posición.

Puede usarse para almacenamiento.

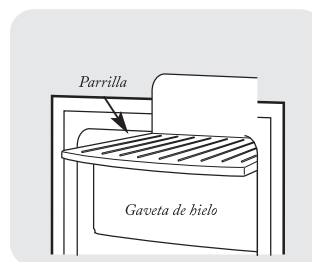

## Cubeta de almacenamiento de helos

Para tener acceso al hielo, jale la cubeta de helos hacia adelante.

Para sacar la cubeta de helos, coloque el interruptor de corriente de la máquina de helos en la posición **O** (apagado). Jale la cubeta directamente hacia fuera y luego levántela hasta pasar el punto donde se atranca.

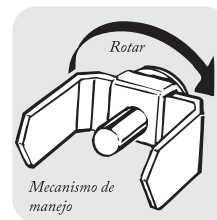

Para regresar la cubeta de helos a su lugar, asegúrese de presionarla firmemente en su sitio. Si no llega hasta el final, vuelva a sacarla y gire el mecanismo accionador  $\frac{1}{4}$  de vuelta e intente nuevamente.

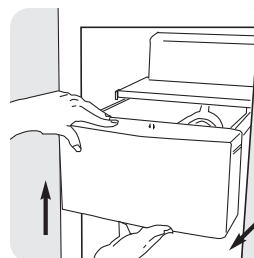

Seguridad

Operación

Instalación

Solucionar problemas

Servicio al consumidor

Seguridad
Operación
Instalación
Solucionar problemas
Servicio al consumidor

## EL DISPENSADOR DE AGUA

### Y HIELO *(En algunos modelos)*

#### Para usar el dispensador

Seleccione **CUBED ICE** (cubos de hielo), **CRUSHED ICE** (hielo triturado) o **WATER** (agua). Presione el vaso suavemente contra el brazo del dispensador. El pozo del dispensador no se vacía solo. Para evitar las manchas de agua, el pozo y el recoge gotas se deberán limpiar regularmente. Si no hay distribución de agua cuando el refrigerador está primeramente instalado, hay posibilidad de aire en el sistema de la línea de agua. Oprima el brazo del dispensador durante al menos dos minutos para eliminar el aire atrapado de la línea de agua y llenar el sistema. Para eliminar las impurezas de la línea de agua, deseche los primeros seis vasos de agua.

**Precaución:** No introduzca nunca los dedos ni otros objetos en la apertura del dispensador de hielo triturado.

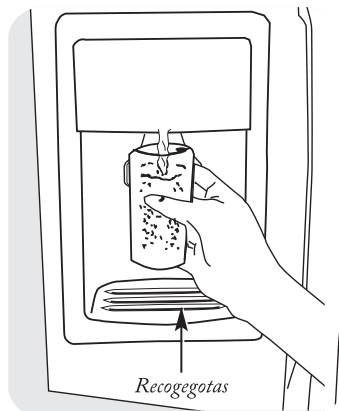

#### Para bloquear el dispensador

Use el botón **LOCK CONTROL** (Bloqueo) durante 3 segundos para cerrar el dispensador y el panel de control. Para desbloquearlo, presione el mismo botón durante 3 segundos nuevamente.

En los *modelos con pantalla táctil* toque ambos botones **(+)** y **(-)** manteniendo por 3 segundos para activar la función. Repita la misma operación para desbloquear.

#### Dispenser Light (Luz del dispensador)

Use el botón **LIGHT** (Luz) para encender y apagar la luz nocturna del dispensador. La luz también se enciende al presionar el brazo del dispensador.

#### Quick Ice (Hielo rápido) (algunos modelos)

Use el botón **QUICK ICE** (Hielo rápido) para acelerar la producción de hielo. Esto incrementará la producción de hielo durante las próximas 48 horas o hasta que vuelva a activar el botón.

#### Door Alarm (Alarma de puerta)

Para ajustar la alarma, use el botón **DOOR ALARM** (Alarma de puerta) hasta que la luz indicadora se encienda. Esta alarma sonará si cualquiera de la puerta estuviera abierta por más de 3 minutos. La luz y el sonido cesan automáticamente al cerrarse la puerta.

La alarma se detendrá cuando presione nuevamente la tecla **DOOR ALARM** (Alarma de puerta).

#### Datos importantes de su dispensador

No agregue hielo de charolas o de bolsas en la cubeta de hielos, podría provocar que no salga bien o que no se triture adecuadamente.

Evite los vasos demasiado llenos de hielo y el uso de vasos estrechos o demasiado altos. El hielo amontonado podría obstruir el conducto o hacer que se congele la puerta del conducto de manera que no se pueda abrir. Si hubiera hielo bloqueándolo, desprenda con una cuchara de madera.

Las bebidas y los alimentos no se deberán enfriar rápidamente en la cubeta de hielo. Las latas, botellas o paquetes de comida en la cubeta de hielo podrían causar la obstrucción de la máquina de hielo o de la cubeta de hielo.

Para evitar que el hielo dispensado caiga fuera del vaso, ponga el vaso cerca, pero sin tocar, la apertura del dispensador.

Un poco de hielo triturado puede salir aunque haya seleccionado **CUBED ICE** (cubos de hielo). Esto sucede en ocasiones cuando algunos cubos caen en el triturador. Después de usar hielo triturado, un poco de agua puede gotear del vertedero. A veces, se formará un pequeño montón de nieve en la salida del hielo situada en la puerta. Esto es normal y, generalmente, sucede cuando ha dispensado hielo picado repetidamente. La nieve se evaporará por sí misma.

## EL FILTRO DE AGUA *(en algunos modelos)*

#### El cartucho del filtro de agua

El cartucho del filtro de agua está ubicado en la esquina superior derecha trasera del compartimento del refrigerador.

#### Cuándo reemplazar el filtro de agua

El cartucho del filtro se debe reemplazar cada seis meses, o antes, si disminuye el flujo de agua al dispensador o al dispositivo para hacer hielo. En los modelos con luz indicadora en el dispensador, la luz se volverá anaranjada para advertirle que necesita reemplazar el filtro.

#### Cómo retirar el cartucho del filtro

Si está cambiando el cartucho, remueva primero el viejo girándolo lentamente hacia la izquierda. No jale el cartucho directamente hacia abajo. Un poco de agua puede gotear.

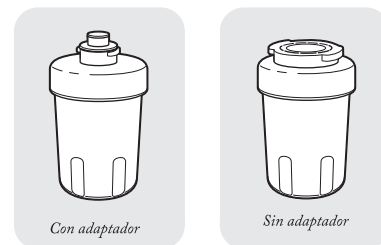

*El aspecto puede variar*



1. El cartucho del filtro nuevo viene con un adaptador en la parte superior. Si va a reemplazar un cartucho **SmartWater**, debe retirar el adaptador antes de instalar el cartucho. Para retirar el adaptador, gírelo hacia la izquierda aproximadamente  $\frac{1}{4}$  de giro. Si va a reemplazar un cartucho **Water by Culligan**, deje el adaptador colocado. Este adaptador permanecerá en el refrigerador cuando reemplace cartuchos en el futuro.
2. Pegue una etiqueta con el mes y el año al nuevo cartucho para que se recuerde de cambiar el filtro en seis meses.
3. Llene el cartucho de reemplazo con agua de la llave para permitir que ocurra un mejor flujo a partir del dispensador inmediatamente después de la instalación.
4. Alinee la flecha del cartucho y del soporte del cartucho. Coloque la parte superior del nuevo cartucho hacia arriba dentro del soporte. **No** empuje el cartucho hacia arriba a dentro del soporte.
5. Gire el cartucho lentamente hacia la derecha hasta que el cartucho se pare. **NO APRETAR MUY FUERTE**. Mientras está girándolo, el se alzará por sí mismo en su posición. El cartucho rotará aproximadamente  $\frac{1}{2}$  de vuelta.
6. Deje correr el agua desde el dispensador por 3 minutos (aprox. 6 litros) para aclarar el sistema y para prevenir salpicaduras.



7. Use el botón **RESET WATER FILTER** en el dispensador y manteniéndolo durante 3 segundos (en algunos modelos).

#### Tapón de derivación del filtro

Se debe usar el tapón de derivación del filtro cuando un cartucho de filtro de reemplazo no se puede encontrar. El dispensador y el dispositivo para hacer hielo no pueden funcionar sin el filtro o sin el tapón de derivación del filtro.

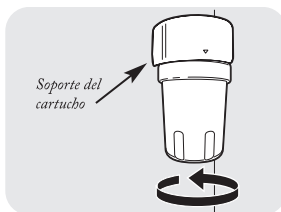

Para usar el tapón de derivación del filtro en los modelos **Water by Culligan**, primero debe quitar el adaptador del filtro del soporte del cartucho girándolo hacia la izquierda.

**Advertencia:** Conecte únicamente a un suministro de agua potable.

## PUERTAS DEL REFRIGERADOR

Es posible que usted note una diferencia entre el manejo de las puertas de su antiguo y nuevo refrigerador. La característica especial de abertura y cierre de las puertas asegura que estas cierren por completo y permanezcan selladas firmemente.

Cuando usted abra o cierre las puertas, notará una posición de tope de parada. Si la puerta es abierta más allá de este punto, permanecerá abierta permitiéndole así de meter y sacar alimentos del refrigerador con más facilidad. La puerta se cerrará automáticamente sólo cuando está parcialmente abierta.

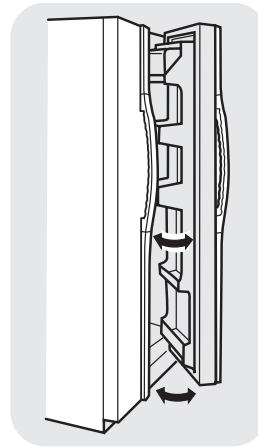

**Nota:** La resistencia que Ud. puede notar en la posición de tope de parada es menor a medida que la puerta es cargada con alimentos.

Seguridad

Operación

Instalación

Solucionar problemas

Servicio al consumidor

## LOS ANAQUELES Y PARRILLAS

No todos los modelos tienen todas las características.

### Anaqueles de la puerta refrigerador y congelador

#### Anaqueles modulares

Los anaqueles grandes de la puerta del refrigerador son ajustables. Para extraerlos levante la parte frontal del anaquel hacia arriba, luego tire para sacarlo. Para colocarlos o reubicarlos, ajuste la parte trasera del recipiente en los soportes moldeados en la puerta. Luego presione hacia abajo desde la parte frontal del anaquel. El anaquel se ajustará en su sitio.

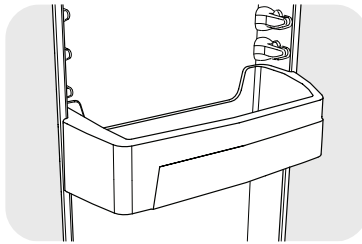

#### Anaqueles fijos

Para retirarlos, empuje el anaquel hacia arriba, después retírelo. Para colocarlo enganche el anaquel en los soportes moldeados de la puerta y empujelo hacia abajo hasta que se asegure en su lugar.

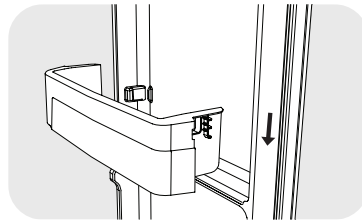

#### Anaqueles del congelador

Para retirarlos empuje el anaquel hacia arriba hasta retirarlo. Para colocarlo empuje hacia abajo hasta que se asegure en su lugar.

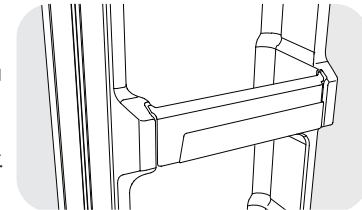

**Precaución:** Tenga cuidado cuando coloque artículos en los anaqueles del congelador. Cerciñese de que ningún artículo bloquee o caiga en el ducto del dispensador de hielos.

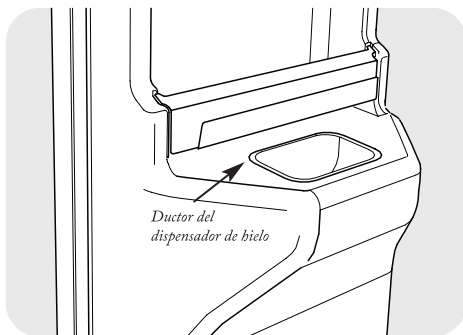

#### Parrillas deslizables del refrigerador a prueba de derrames

La parrilla deslizable permite alcanzar artículos guardados atrás de otros. Los bordes especiales están diseñados para ayudar a prevenir derramamientos o goteos a las parrillas que se encuentran más abajo.

Para sacarlas, deslice la parrilla hacia afuera hasta que llegue al punto donde se atranca, luego presione la lengüeta en la parte lateral hacia abajo y deslice la parrilla directamente hacia fuera.

Para colocarlas o reubicarlas sitúe la parrilla a la altura de las guías y deslícela hasta su lugar. La parrilla puede ser colocada cuando la puerta esté abierta a 90° o más.

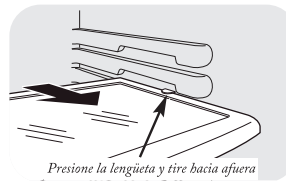

Presione la lengüeta y tire hacia afuera

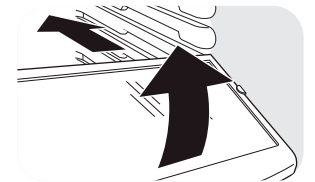

Asegúrese de haber empujado las parrillas hasta el fondo antes de cerrar la puerta.

#### Parrillas del congelador

Para sacarlas, quite todos los alimentos, deslícelas hasta que lleguen al punto donde topan, levante la parte frontal hasta sobrepasar el tope y deslícelas hacia afuera. Los modelos sin dispensador cuentan con una parrilla fija, para sacarla, levante la parte frontal para liberarla de los soportes y después empuje hacia afuera. Para colocarla encaje la parte posterior de la parrilla en los soportes y empuje hacia abajo hasta que la parrilla quede fija.

Cuando las coloque asegúrese de haber empujado las parrillas hasta el fondo antes de cerrar la puerta.

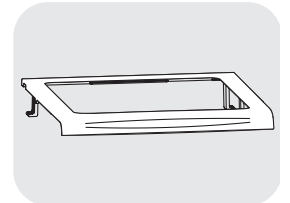

## CAJONES

#### Cajones de frutas y verduras

El exceso de agua que pueda acumularse en el fondo de los cajones debe ser secado.

#### Como sacar los cajones

Pueden extraerse fácilmente levantándolos ligeramente y tirando de ellos hasta pasar el punto que sirve de tope. Si no puede quitar los cajones a causa de la puerta, primero trate quitando los anaqueles de la puerta. Si esto no proporciona el espacio necesario, se necesitará hacer rodar el refrigerador hacia adelante hasta que la puerta se abra lo bastante para deslizar los cajones hasta quitarlos. En algunos casos, cuando se intente mover el refrigerador hacia adelante será necesario moverlo hacia la izquierda o derecha al mismo tiempo.

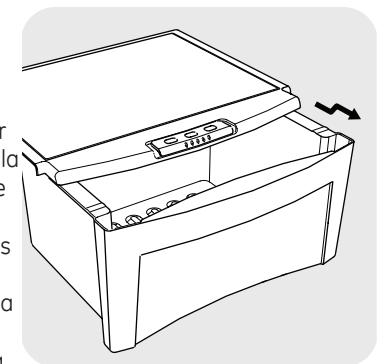

### Cajones del congelador

Para retirarlos jale el cajón a la posición de tope, luego gire las perillas hacia la posición de desbloqueo. Levante el frente del cajón y tire hacia afuera.

Para colocarlos, verifique que las perillas están en la posición de desbloqueo, coloque el cajón sobre los soportes asegurándose que las perillas entren en las ranuras del cajón y gire las perillas hacia la posición de bloqueo.

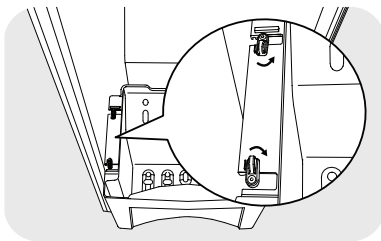
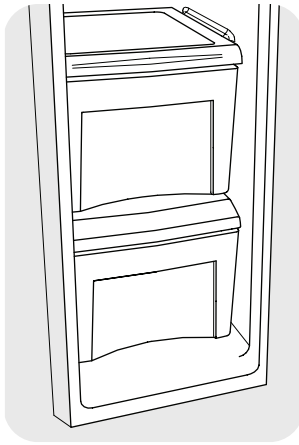

Para retirar los cajones

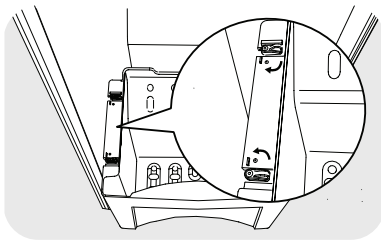

Para colocar los cajones

## CAPACIDAD MÁXIMA ALMACENAMIENTO

Parrillas deslizables del refrigerador	20 Kg
Anaqueles modulares del refrigerador	7 Kg
Anaqueles fijos del refrigerador	4 Kg
Cajón superior del refrigerador	20 Kg
Cajón inferior del refrigerador	8 Kg
Parrillas grande del congelador	16 Kg
Parrillas chicas del congelador	8 Kg
Anaqueles del congelador	3 Kg
Cajón superior del congelador	9 Kg
Cajón inferior del congelador	3 Kg

## ÁREA DE PARRILLA DE ALMACENAMIENTO ESTIMADO

Capacidad	Área de almacenamiento dm <sup>2</sup>
22' Y 23'	176

**Nota:** Los valores pueden variar dependiendo del modelo.

Seguridad

Operación

Instalación

Solucionar problemas

Servicio al consumidor

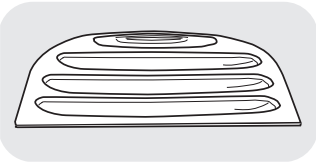
Seguridad	<h2>MANTENIMIENTO Y LIMPIEZA DEL REFRIGERADOR</h2> <p><b>Limpiar el exterior</b></p> <p><b>El pozo del dispensador</b> (en algunos modelos), por debajo del recoge gotas, se debe mantener limpio y seco. El agua que se queda en el pozo puede dejar residuos. Quite los residuos agregando vinagre sin diluir al pozo. Remoje hasta que desaparezcan los residuos o hasta que se desprendan lo suficiente para quitarlos.</p> 	<p>agua caliente, ya que la extrema diferencia de temperatura puede hacer que se quiebren. Maneje los entrepaños de cristal con cuidado. Golpear el cristal templado puede hacer que se rompa en pedazos. No lave partes plásticas del refrigerador en el lavaplatos.</p> <p><b>Atrás del refrigerador</b> Se deberá tener cuidado al retirar el refrigerador de la pared. Todos los tipos de recubrimiento de pisos se pueden dañar, sobre todo los recubrimientos acojinados y los que tienen superficies repujadas. Tire del refrigerador en forma recta hacia afuera y empuje nuevamente para regresarlo a su posición. Mover el refrigerador en dirección lateral puede causar daños al recubrimiento del piso o al refrigerador.</p>
Operación	<p><b>El brazo del dispensador</b> (en algunos modelos), antes de limpiar, presione la tecla <b>LOCK CONTROL</b> (bloqueo) durante 3 segundos. Se limpia con una solución de agua tibia y bicarbonato de sodio, aproximadamente una cucharada (15 ml) de bicarbonato de sodio por cada ¼ de litro de agua. Enjuague completamente con agua y seque.</p> <p><b>Las manijas de la puerta y los ornamentos</b>, se limpian con un paño humedecido con una solución de detergente suave y agua. Seque con un paño suave.</p>	<p><i>Al empujar el refrigerador a su lugar, asegúrese de no pasar sobre el cable de alimentación ni sobre la línea de alimentación de la máquina de hielos (en algunos modelos).</i></p> <p><b>Preparación para vacaciones</b> En el caso de vacaciones o ausencias prolongadas, retire los alimentos y desenchufe el refrigerador. Limpie el interior con solución de bicarbonato de una cucharada (15 ml) de bicarbonato por ¼ de litro de agua. Deje abiertas las puertas. Coloque el interruptor de alimentación eléctrica de la máquina de hielos en la posición <b>O</b> (apagado) y cierre el suministro de agua al refrigerador.</p>
Instalación	<p><b>Los paneles y las empuñaduras de las puertas de acero inoxidable</b> (en algunos modelos), pueden ser limpiados con un limpiador para acero inoxidable de uso comercial. <i>No utilice cera para electrodomésticos sobre el acero inoxidable.</i></p> <p><b>Mantenga limpio el exterior.</b> Limpie con un paño limpio y ligeramente humedecido con cera para aparatos de cocina o un detergente suave y agua. Seque y pule con un paño limpio y suave. <i>No limpie el refrigerador con un paño sucio para trastes ni con un paño húmedo. Estos podrían dejar residuos que afecten a la pintura. No use estropajos, limpiadores en polvo, blanqueadores ni limpiadores que contengan blanqueador, ya que estos productos podrían rayar y desprender el acabado de pintura.</i></p>	<p><i>Si la temperatura puede llegar al punto de congelación, que una persona calificada haga el desagüe del sistema del suministro de agua (en algunos modelos) para evitar posibles daños causados por inundación.</i></p> <p><b>En caso de mudanza</b> Asegure todos los elementos sueltos como entrepaños y recipientes pegándolos con cinta adhesiva en su lugar para evitar daños durante el traslado.</p>
Solucionar problemas	<p><b>Limpiar el interior</b> Para evitar olores, deje una caja abierta de bicarbonato de sodio en los compartimientos de alimentos frescos y del congelador.</p> <p><b>Desconecte el refrigerador antes de limpiarlo</b>, si no fuera posible, exprima el exceso de humedad de la esponja o del paño cuando se limpie alrededor de botones, bombillas o controles. Use agua caliente y una solución de bicarbonato de sodio, aproximadamente una cucharada (15 ml) de bicarbonato de sodio por cada ¼ de litro de agua. Esta solución limpia y neutraliza olores. Enjuague y seque.</p>	<p>Al usar una carretilla para mover el refrigerador, no haga descansar la parte frontal o trasera del refrigerador contra la carretilla. Esto podría dañar el refrigerador. Manéjelo sólo desde los laterales del refrigerador.</p> <p><i>Asegúrese de que el refrigerador se coloque en posición vertical durante la mudanza.</i></p>
Servicio al consumidor	<p>El uso de cualquier solución de limpieza que no sea la recomendada, especialmente aquella que contenga destilados del petróleo, pueden agrietar o dañar el interior del refrigerador. Evite limpiar los entrepaños de cristal fríos con</p>	<p><b>Recomendaciones para el ahorro de energía</b> Durante un corte de energía evite abrir las puertas, esto ayudará a conservar por más tiempo la temperatura interna. No ubique el refrigerador cerca de fuentes de calor (hornos, estufas, aires acondicionados o los rayos directos del sol) ya que esto afecta el rendimiento, temperatura interior y consumo de energía. No sobrellene de alimentos el refrigerador, deje espacio entre ellos, y utilice las parrillas que se suministran para soportarlos, de esta forma facilita la circulación de aire necesaria y previene un bajo rendimiento. Abra las puertas el menor número de veces posible. Compruebe que la puerta permanezca bien cerrada.</p>

## RECOMENDACIONES PARA CONSERVAR SUS ALIMENTOS

Todos los alimentos que almacena en su refrigerador deben de estar empacados en papel aluminio, plástico o en recipientes con tapa para conservar su frescura y evitar la contaminación entre los diferentes tipos de alimentos. Al almacenar los alimentos en el congelador, prepare pequeñas porciones, esto facilitará un congelamiento más rápido y una utilización integral de cada porción.

### Fallas en el suministro de energía eléctrica

La mayoría de las interrupciones en el suministro de energía eléctrica son corregidas en pocas horas. La temperatura interior no se afecta hasta antes de 4 horas. Si la falla eléctrica persiste por más de 6 horas le sugerimos que introduzca bolsas de hielo en ambos compartimentos para ayudar a la conservación de los alimentos. Observe siempre la fecha de caducidad de los productos congelados indicada por el fabricante.

La fecha de vencimiento de los alimentos no se modifica por estar congelados, tenga precaución para evitar la duración

excesiva de tiempos de congelación de sus alimentos. Vea la referencia rápida en el cuadro siguiente:

**Carnes Rojas:** Páselas del congelador al refrigerador y luego déjelas un tiempo a temperatura ambiente para luego cocinarlas.

**Pescado:** Primero páselo del congelador al refrigerador y cocínelo antes de que se descongele completamente.

**Vegetales:** No espere hasta que se descongelen introdúzcalas directamente en agua hirviendo y cocínelas de forma habitual.

**Frutas:** Pásela del congelador al refrigerador. Nunca vuelva a congelar los alimentos ya descongelados para evitar riesgos de descomposición.

Algunos tipos de hortalizas, frutas y verduras frescas, son sensibles al frío y deben de ser almacenada en las bandejas para vegetales.

Para conservar mayor humedad en vegetales de hojas verdes cierre el control de humedad y ábralo para mayor circulación de aire frío y seco para conservar mejor sus frutas y verduras.

Guía de conservación de alimentos congelados					
Tiempo	1 mes	3 meses	6 meses	9 meses	12 meses
Alimentos	Embutidos, jamón, helados y postres	Pescados y mariscos	Carne de cerdo	Pulpa de fruta y verduras	Pollo y carne de res

## Especificaciones técnicas exclusivas para Ecuador (modelos 22' y 23'):

- **Volumen bruto:** 615 litros
- **Volumen neto:** 549 litros
- **Volumen neto alimentos frescos:** 379 litros
- **Volumen neto congelador:** 170 litros
- **Consumo de energía:** 545 kWh/año
- **Tiempo de elevación de temperatura:** No aplica (clasificación \*\*)
- **Capacidad de congelación:** No aplica (clasificación \*\*)
- **Capacidad de fabricación de hielo:** No aplica (clasificación \*\*)

Seguridad

Operación

Instalación

Solucionar problemas

Servicio al consumidor

Seguridad
Operación
Instalación
Solucionar problemas
Servicio al consumidor

## REEMPLAZO DE BOMBILLAS

El colocar el control en la posición 0 (apagado) no quita la corriente del circuito de alimentación.

### Compartimento del refrigerador, luz superior

1. Desenchufe el refrigerador.
2. Las bombillas están situadas en la parte superior del compartimento, dentro de la cubierta de la luz. En algunos modelos, es necesario retirar un tornillo de la parte frontal de la cubierta de la luz. En otros modelos retire el tornillo ubicado en la cavidad de la cubierta.
3. Para retirar el protector de la luz, en algunos modelos, presione las pestañas en el protector y deslice hacia delante y afuera. En otros modelos, sólo deslice hacia delante y afuera.
4. Tras reemplazar la bombilla con una bombilla de electrodoméstico de los mismos watts o inferior, vuelva a colocar la cubierta de la luz y los tornillos (en algunos modelos). Al reemplazar la cubierta de la luz, asegúrese de que las lengüetas de la parte trasera de la cubierta quepan en las ranuras de la parte trasera del emplazamiento de la cubierta de la luz.
5. Vuelva a enchufar el refrigerador a la corriente.

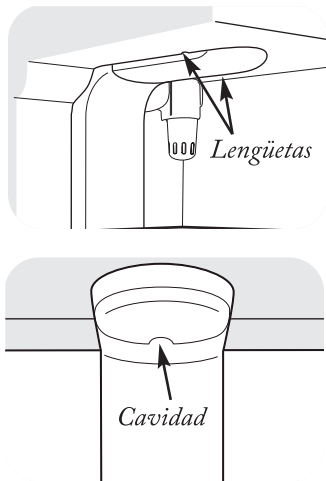

### Compartimento del refrigerador, luz inferior

(Esta luz está situada por encima del cajón superior. En algunos modelos)

1. Desenchufe el refrigerador.
2. Retire el mango de control de la gaveta convertible de carne jalando directamente hacia fuera.
3. Levante la cubierta de la luz y jale de ella.
4. Después de reemplazar la bombilla con una bombilla de electrodomésticos del mismo voltaje o inferior, reemplace la cubierta y el mango.
5. Vuelva a enchufar el refrigerador a la corriente.

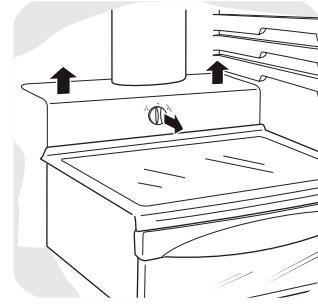

### Compartimento congelador

1. Desenchufe el refrigerador.
2. Retire el entrepaño justo por encima de la cubierta de luz. (El entrepaño será más fácil de quitar si se vacía primero). En algunos modelos, tendrá que retirarse un tornillo de la parte superior de la cubierta de la luz.
3. Para quitar la cubierta, presione en los lados y levántela hacia arriba y afuera.
4. Reemplace la bombilla con una bombilla de electrodomésticos del mismo voltaje o inferior, y reinstale la cubierta de la luz. Al reinstalar la cubierta de la luz, asegúrese de que las lengüetas superiores hacen clic en su lugar de forma segura. Vuelva a colocar el tornillo (en algunos modelos).
5. Vuelva a instalar el entrepaño y enchufe el refrigerador de nuevo.

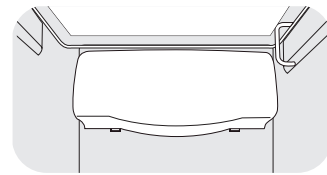

### Dispensador (en algunos modelos)

1. Desenchufe el refrigerador.
2. La bombilla está situada en el dispensador bajo el panel de control. Quite la bombilla girándola en sentido contrario a las agujas del reloj.
3. Cambie la bombilla por una bombilla del mismo tamaño y voltaje.
4. Vuelva a enchufar el refrigerador a la corriente.

**Nota:** Algunos modelos cuentan con lámparas de luz led. Llame al centro de servicio para solicitar lámparas de luz led de remplazo o puede sustituirlas por bombillas incandescentes convencionales de un máximo de 60 watts en el refrigerador, de un máximo de 40 watts en el congelador y del voltaje nominal del refrigerador.



# INSTRUCCIONES PARA INSTALACIÓN

## Antes de iniciar

Leer las instrucciones técnicas antes de instalar este artefacto.

- **IMPORTANTE.** Guarde estas instrucciones para uso del inspector local.
- **IMPORTANTE.** Observe todos los códigos y órdenes de ley.
- **Nota al instalador.** Asegúrese de dejar estas instrucciones con el consumidor.
- **Nota al consumidor.** Conserve estas instrucciones para referencia futura.
- **Nivel de destreza.** La instalación de este aparato requiere de destrezas mecánicas básicas.
- **Tiempo de ejecución.** Instalación del refrigerador, 30 minutos. Instalación de la línea de agua, 30 minutos.
- La instalación apropiada es responsabilidad del instalador.
- La falla del producto debido a una instalación inadecuada no está cubierta por la garantía.

## PREPARACIÓN

### Suministro de agua hacia la máquina de hielos

Si el refrigerador tiene una máquina de hielos, se tendrá que conectar a una tubería de agua potable fría.

## HERRAMIENTAS QUE USTED NECESITARÁ

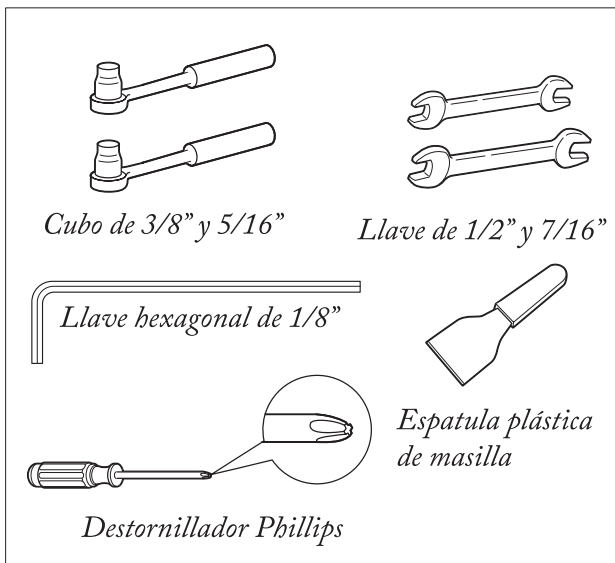

## CÓMO MOVER EL REFRIGERADOR

### 1. Cómo cargar el refrigerador en una carretilla de mano.

Deje toda la cinta adhesiva y las almohadillas hasta que el refrigerador llegue a su destino final. Para mover el refrigerador use una carretilla de mano con almohadillas. Coloque el refrigerador en el centro de la carretilla y asegúrelo con un cinturón de seguridad alrededor del refrigerador. **NO LA APRIETE DEMASIADO.**

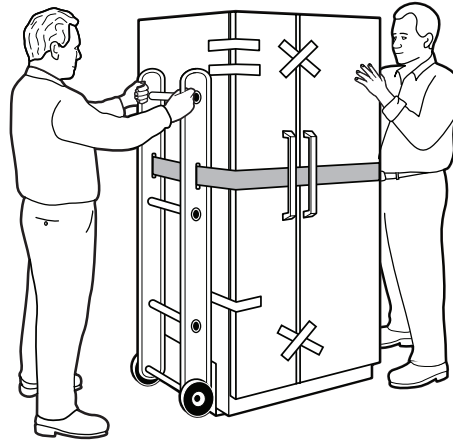

### 2. Remueva la base de la parrilla.

Remueva la parrilla quitando los dos tornillos de cabeza Phillips.

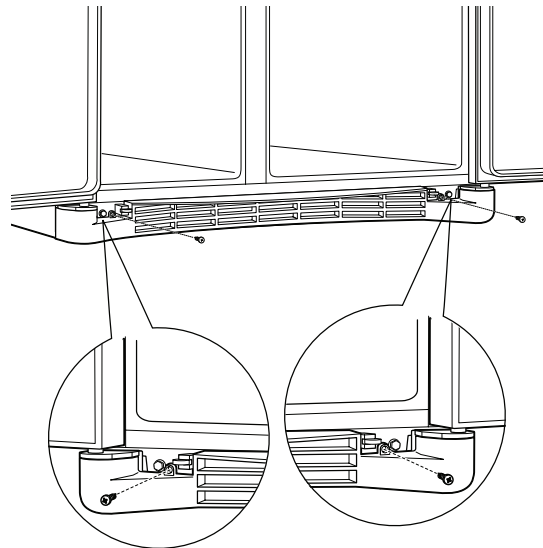

Si el refrigerador debe pasar por alguna entrada menor de 38" de ancho, entonces las puertas deben ser removidas. Continúe con el paso 3. Si todas las entradas son más anchas de 38" pase a la sección COMO CONECTAR EL REFRIGERADOR A LA LINEA DE AGUA DE LA CASA.



### 3. Desconecte el acoplamiento de agua (en algunos modelos)

Si el refrigerador tiene un dispensador de agua, eso significa que hay una línea de agua que viene desde el gabinete hacia la bisagra del fondo de la puerta del congelador que debe ser desconectada.

Para desconectarla, empuje hacia adentro sobre el collarín blanco del acoplamiento y entonces extraiga la tubería.

Seguridad

Operación

Instalación

Solucionar problemas

Servicio al consumidor

Seguridad
Operación
Instalación
Solucionar problemas
Servicio al consumidor

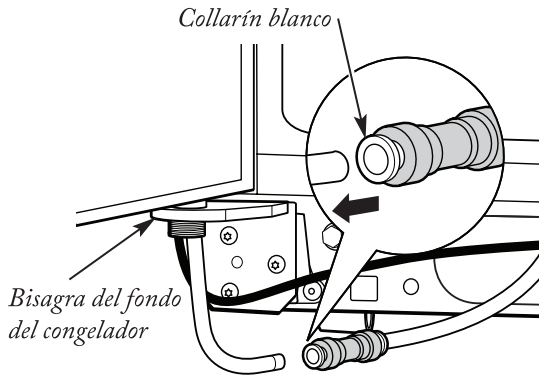

**4. Desconecte el acoplamiento energético (en algunos modelos)**

Si el refrigerador tiene un dispensador de agua, hay una línea de suministro eléctrico (alambrado) desde el gabinete hacia la bisagra del fondo de la puerta del congelador que debe ser desconectado. Para desconectar, separe el acoplamiento.

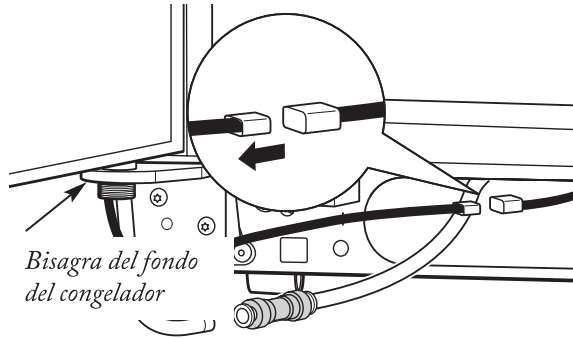

**5. Cierre las puertas del congelador y del refrigerador**

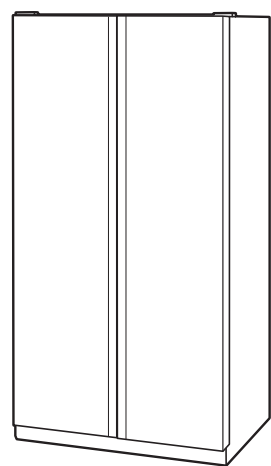

**6. Remueva la puerta del congelador**

- Remueva la cubierta de la bisagra superior de la puerta del congelador apretándola y levantándola o simplemente levantándola por uno de sus costados con una espátula plástica.

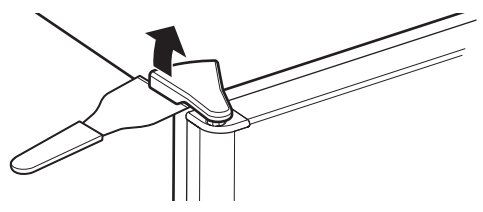

- Remueva los dos tornillos de cabeza hexagonal de 5/16" o 1/8" entonces levante la bisagra hacia arriba para liberarla del pasador de la bisagra.

Cabeza hexagonal de 5/16" o 1/8"

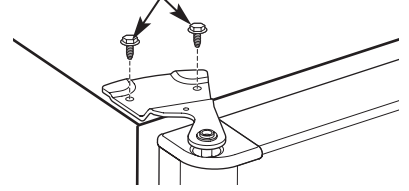

- Abra la puerta del congelador a 90°.

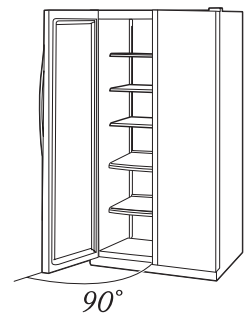

- Mientras una persona levanta lentamente la puerta del congelador y la libera de la bisagra inferior, una segunda persona debe, con cuidado, guiar la línea de agua y la línea energética (alambrado) a través de la bisagra inferior.

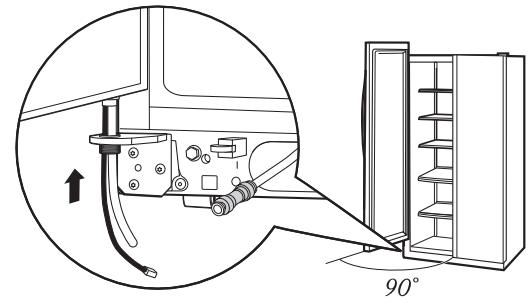

- Coloque la puerta en una superficie donde no se ralle con la parte interna hacia arriba.

**7. Remueva la puerta del refrigerador**

- Remueva la cubierta de la bisagra superior de la puerta del refrigerador apretándola y levantándola o simplemente levantándola por uno de sus costados con una espátula plástica.

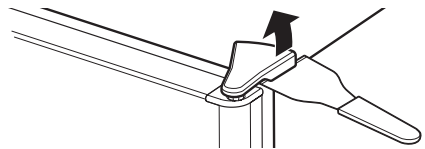

- Remueva los dos tornillos de cabeza hexagonal de 5/16" o 1/8", entonces levante la bisagra hacia arriba para liberarla del pasador de la bisagra.



- Abra la puerta del refrigerador a 90°.

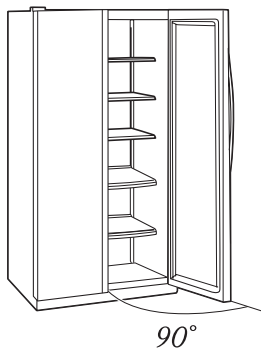

- Levante la puerta del refrigerador y libérela de la bisagra inferior.
- Coloque la puerta en una superficie donde no se ralle con la parte interna hacia arriba.

### 8. Cómo colocar nuevamente las puertas

Para colocar nuevamente las puertas simplemente siga los pasos del 7 al 3. Sin embargo tome en cuenta lo siguiente:

- Cuando se encuentre bajando las puertas hacia la bisagra del fondo, cerciórese de que una segunda persona guíe, con mucho cuidado, la tubería y el alambrado a través de los agujeros de las bisagras.
- Cuando se encuentre conectando la línea de agua, cerciórese de insertar la tubería hasta el máximo indicado con una marca.
- No pellizque la tubería o el alambrado mientras se encuentre colocando las puertas en las bisagras inferiores.

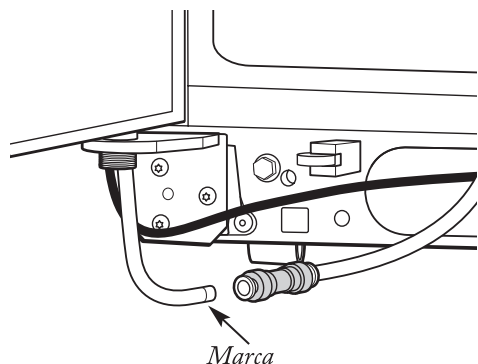

## CÓMO CONECTAR EL REFRIGERADOR A LA LINEA DE AGUA DE LA CASA (En los modelos con máquina de hielos y dispensador)

Se requiere un suministro de agua fría para la operación de la máquina de hielos y el dispensador. Si no existe un suministro de agua fría, usted necesitará acondicionar una. Ver la sección *Cómo instalar una línea de agua fría*.

### Notas:

- Antes de hacer la conexión, cerciórese de que el cable eléctrico del refrigerador no esté conectado.
- Si el refrigerador no tiene un filtro de agua, recomendamos que instale uno si su suministro de agua tiene arena o partículas que pudieran obstruir el flujo a través de la válvula de agua del refrigerador. Instálo en la línea de agua cerca del refrigerador.
- Si usted está usando tubería de cobre, coloque una tuerca de compresión y un casquillo (manga) en el extremo de la tubería que viene del suministro de agua fría de la casa. Si se encuentra usando el kit de tubería, las tuercas están ya ensambladas a la tubería.
- Si está usando una tubería de cobre, inserte el extremo de la tubería en la conexión del refrigerador, en la parte posterior del refrigerador, hasta donde sea posible. Mientras sostiene la tubería, apriete el accesorio. Si se encuentra usando el kit de tubería, inserte el extremo moldeado de la tubería en la conexión del refrigerador en la parte posterior del refrigerador, y apriete la tuerca de compresión con la mano. Entonces apriete una vuelta adicional con una llave. No aprieta demasiado ya que se presentarán fugas.
- Apriete la tubería en la abrazadera para sostenerla en su posición. Es posible que usted necesite levantar la abrazadera haciendo palanca.

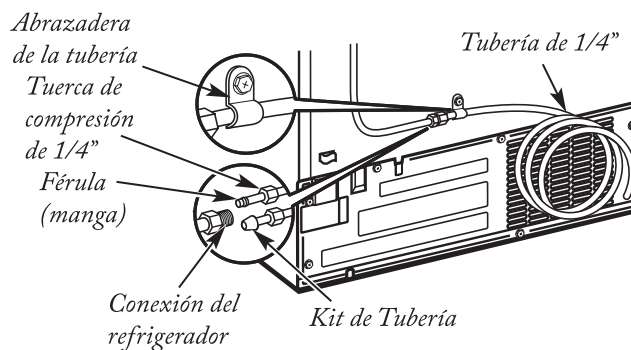

### ABRA LA VÁLVULA DE AGUA

Haga pasar la corriente de agua a través de la válvula (el suministro de agua de la casa) e inspeccione en busca de fugas.

Seguridad

Operación

Instalación

Solucionar problemas

Servicio al consumidor

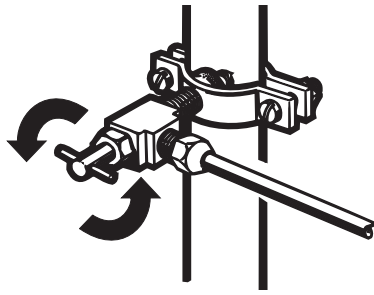

### CONECTE EL REFRIGERADOR

Antes del conectar el refrigerador cerciéndose de que el interruptor de la máquina de hielos está colocada en la posición **O** (apagado).

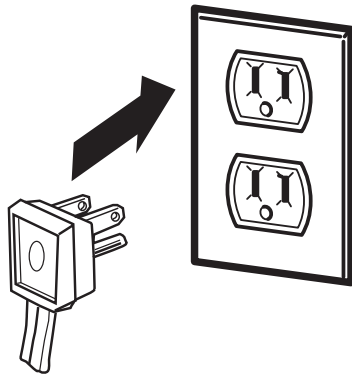

Ver información sobre la conexión a tierra del cable de alimentación.

**Nota:** Esta imagen puede variar con la de su producto.

### COLOQUE EL REFRIGERADOR EN SU LUGAR

Mueva el refrigerador a su posición final.

### CÓMO NIVELAR EL REFRIGERADOR

El refrigerador puede nivelarse ajustando los rodillos localizados cerca de las bisagras inferiores.

Los rodillos tienen tres propósitos:

- Los rodillos se ajustan para que la puerta cierre con facilidad cuando esté medio abierta. (Levante el frente aproximadamente 5/8" [16 mm] del piso).
- Los rodillos se ajustan para que el refrigerador esté colocado firmemente en el piso y no tambalee.
- Los rodillos se ajustan para que el refrigerador pueda ser alejado de la pared para hacer la limpieza.

Para ajustar los rodillos:

- Gire los tornillos de ajuste del rodillo en sentido de las agujas del reloj para levantar el refrigerador y en contra de las agujas del reloj para bajarlo. Use una llave o un cubo de cabeza hexagonal de 3/8" o una llave ajustable.

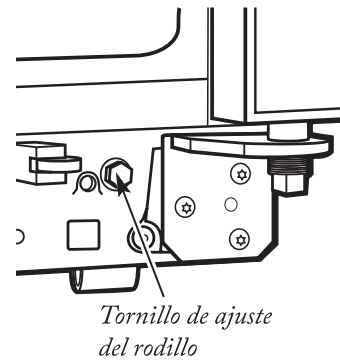

### COMO NIVELAR LAS PUERTAS

Ajuste la puerta del refrigerador para que las puertas estén niveladas en la parte superior.

Para nivelar las puertas:

- Usando una llave de 7/16", gire el tornillo ajustable de la puerta hacia la derecha para levantar la puerta y a la izquierda para bajarla.

**Nota:** Un tapón de nylon, empotrado en las roscas del perno, evita que gire a no ser que se use una llave.

- Después de una o dos vueltas de la llave, abra y cierre la puerta del refrigerador y cerciéndose de que están alineadas en la parte superior.

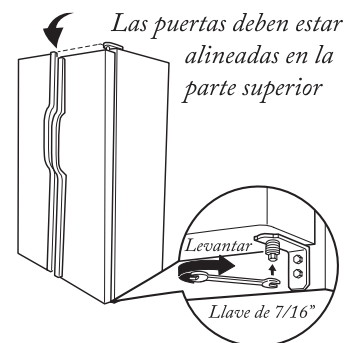

## CÓMO COLOCAR LA PARRILLA DE LA BASE

Coloque la parrilla de la base instalando los dos tornillos de cabeza Phillips.

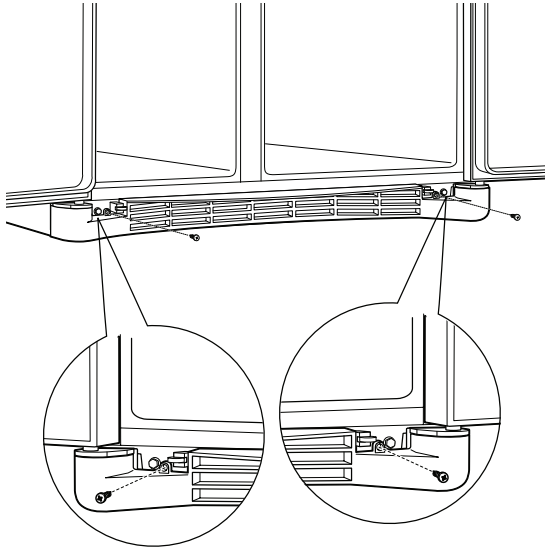

## AJUSTE LOS CONTROLES

Ajuste los controles como se recomienda.

### AJUSTES RECOMENDADOS

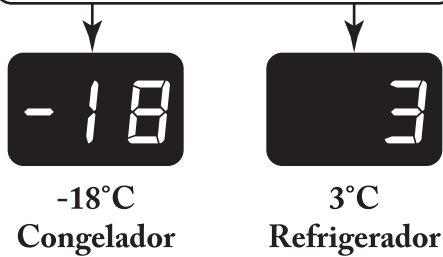

## ENCIENDA LA MÁQUINA DE HIELOS

Fije el interruptor de la máquina de hielos en la posición **I** (encendido). La máquina de hielos no comenzará a operar hasta que alcance su temperatura de operación de -9°C (15°F) o menor. Luego, empezará a operar automáticamente. Será necesario de 2 a 3 días para que se llene la cubeta de hielos.

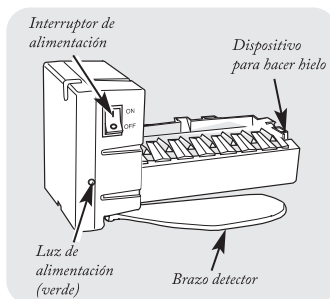

**Nota:** En condiciones de menor presión del agua, la válvula de agua puede encenderse hasta 3 veces para suministrar suficiente agua a la máquina de hielos.

## LOCALIZACIÓN DEL REFRIGERADOR

- No coloque el refrigerador donde la temperatura esté por debajo de 16°C (60°F) porque no operará con la suficiente frecuencia como para mantener las temperaturas apropiadas.
- No instale el refrigerador donde la temperatura esté por encima de 37°C (100°F) porque no funcionará apropiadamente.
- Instálelo en un piso suficientemente resistente como para soportar todo su peso.

## DIMENSIONES (mm)

	22' DE CAPACIDAD***	23' DE CAPACIDAD***
A*	1733	1733
B	908	908
C**	786	738
D	1170	1158
E	1260	1243
F	991	969
G	1371	1358
H	1054	919

\* La altura no incluye las bisagras.

\*\* La profundidad incluye las manijas.

\*\*\* Los valores pueden variar según el tipo de puerta, sólo se listan los máximos.

## ESPACIO

Permita los siguientes espacios para lograr una instalación fácil, una circulación apropiada del aire y conexiones eléctricas y de plomería.

	22' Y 23' DE CAPACIDAD
LADOS	4 mm
PARTE SUPERIOR	25 mm
PARTE POSTERIOR	13 mm

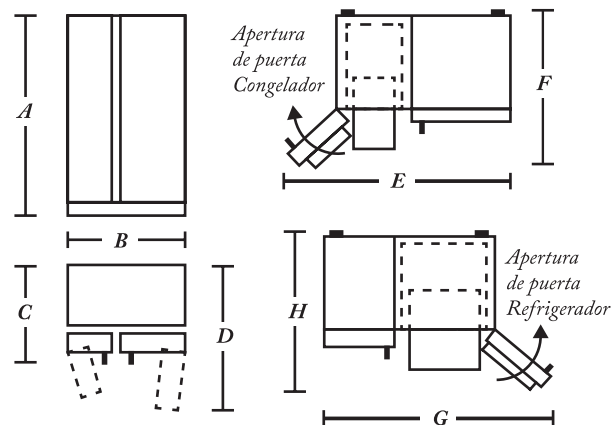

Seguridad

Operación

Instalación

Solucionar problemas

Servicio al consumidor

Seguridad
Operación
Instalación
Solucionar problemas
Servicio al consumidor

## CÓMO INSTALAR LA TUBERÍA DEL AGUA (Modelos con máquina de hielos y dispensador)

### ANTES DE INICIAR

Los kits de cobre recomendados para el suministro de agua son WX8X2, WX8X3 o WX8X4, dependiendo de la cantidad de tubería necesaria. Las tuberías plásticas aprobadas para el suministro de agua son las tuberías para el refrigerador WX08X10002, WX08X10006, WX08X10015 y WX08X10025. Al conectar su refrigerador a un Sistema de Agua de Ósmosis Inversa, la única instalación aprobada es con un kit de Ósmosis Inversa de GE. Para otros sistemas de agua de ósmosis inversa, siga las instrucciones del fabricante. Si el suministro de agua hacia el refrigerador es desde un Sistema de Filtro de Agua de Ósmosis Inversa y el refrigerador también tiene un filtro de agua, use el tapón de derivación del filtro del refrigerador. Usar el cartucho de filtro del agua del refrigerador en conjunto con el filtro de Ósmosis Inversa puede resultar en cubos de hielo huecos y en un flujo de agua más lento del dispensador del agua. Esta instalación de la tubería del agua no está garantizada por el fabricante del refrigerador o de la máquina de hielos. Siga estas instrucciones cuidadosamente para minimizar el riesgo de un daño costoso por fuga de agua. El martilleo del agua (agua golpeando contra la tubería) en la tubería de la casa puede causar daños a las partes del refrigerador y conducir a un goteo o inundación por agua. Llame a un plomero calificado para corregir el martilleo del agua antes de instalar la tubería del agua al refrigerador. Para evitar quemaduras y daños con el producto, no conecte a la tubería del agua caliente. Si usa el refrigerador antes de conectar la tubería, asegúrese de que el interruptor de corriente de la máquina de hielos esté en la posición **O** (apagado). No instale la tubería de la máquina de hielos en lugares donde la temperatura caiga por debajo del nivel de congelamiento. Al usar cualquier aparato eléctrico (como un taladro eléctrico) durante la instalación, asegúrese de que el aparato esté aislado o conectado de manera que evite el peligro de una descarga eléctrica, o en su caso que opere con baterías. *Todas las instalaciones se deben realizar según los requisitos del código local de plomería.*

### QUE NECESITA

- Tubería de cobre para el refrigerador o el kit de tubería de 1/4" de diámetro externo para conectar el refrigerador al suministro de agua. Si usa cobre, asegúrese de que ambos extremos de la tubería se corten uniformemente.

Para determinar la cantidad de tubería que necesita, mida la distancia desde la válvula del agua en la parte posterior del refrigerador hasta el tubo de suministro de agua. Luego agregue 2,4m (8'). Asegúrese de que haya suficiente tubería adicional, aproximadamente 2,4m (8') enrollado en tres vueltas de 25cm (10") de diámetro para permitir que el refrigerador se pueda mover de la pared después de la instalación.

Los kits de tubería para el refrigerador están disponibles en las siguientes longitudes:

- 0,6m (2') – WX08X10002
- 1,8m (6') – WX08X10006
- 4,6m (15') – WX08X10015
- 7,6m (25') – WX08X10025

Asegúrese de que el kit le permita al menos 2,4m (8') como se describe arriba.

**Nota:** La única tubería de plástico aprobada es la que viene provista con los kits de tubería para el refrigerador. No use ninguna otra tubería plástica para el suministro del agua ya que la tubería está bajo presión todo el tiempo. Ciertos tipos de plástico se fracturarán o se romperán con el tiempo y causarán daños debido fugas de agua. **No instale tuberías o kits de tuberías usadas.**

- Un suministro de agua fría. La presión del agua debe estar entre **276-827 kPa** (40 y 120 p.s.i.).
- Taladro eléctrico.
- Llave de 1/2" o ajustable.
- Destornillador plano y de estrella.
- Dos tuercas de compresión de 1/4" de diámetro exterior y 2 férulas (mangas), para conectar la tubería de cobre a la válvula de apagado y la válvula del agua del refrigerador.

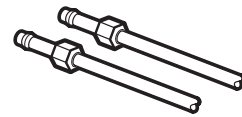

- O bien, si está usando un kit de tubería para el refrigerador, los accesorios necesarios ya vienen preinstalados en la tubería.

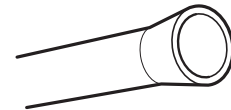

- Si su tubería existente de cobre para el agua tiene un accesorio con vuelo en el extremo, necesitará un adaptador (disponible en las tiendas de suministros de plomería) para conectar la línea del agua al refrigerador, o bien podrá cortar el accesorio con un cortador de tubos y luego usar un accesorio de compresión. No corte el extremo formado de la tubería del kit para el refrigerador.
- Válvula de cierre para conectar a la línea del agua fría. La válvula de cierre deberá tener una entrada de agua con un diámetro interno mínimo de 5/32" en el punto de conexión a la tubería del agua fría. Las válvulas de cierre tipo silla vienen incluidas en muchos kits de suministro de agua. Antes de comprar, asegúrese de que una válvula tipo silla cumple con los códigos de plomería en su localidad.

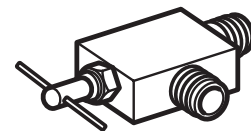



## INSTALACIÓN DE LA VÁLVULA DE CIERRE

Instale la válvula de cierre en la tubería del agua de consumo más frecuentemente utilizada.

### CIERRE EL SUMINISTRO PRINCIPAL DE AGUA

Cierre el suministro principal del agua y después abra el grifo más cercano de manera que la tubería quede vacía.

### SELECCIONE LA UBICACIÓN DE LA VÁLVULA

Seleccione una ubicación para la válvula que sea fácilmente accesible. Es mejor conectarla en el costado de una tubería vertical de agua. Cuando sea necesario conectarla en una tubería horizontal de agua, haga la conexión en la parte superior o al lado, en vez de hacerlo en la parte de abajo, para evitar retirar cualquier sedimento de la tubería del agua.

### PERFORE EL ORIFICIO PARA LA VÁLVULA

Perfore un orificio de 1/4" en la tubería del agua (incluso si está usando una válvula auto perforadora), usando una broca afilada. Retire cualquier sobrante que resulte de perforar el orificio en la tubería.

**Tenga cuidado de no permitir que se filtre agua hacia el taladro.**

No perforar un orificio de 1/4" puede resultar en menor producción de hielo o cubos más pequeños.

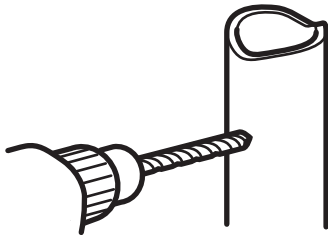

## INSTALE LA VÁLVULA DE CIERRE

Instale la válvula de cierre en la tubería de agua fría con la abrazadera para el tubo.

**Nota:** Asegúrese de seguir los códigos de plomería de su localidad.

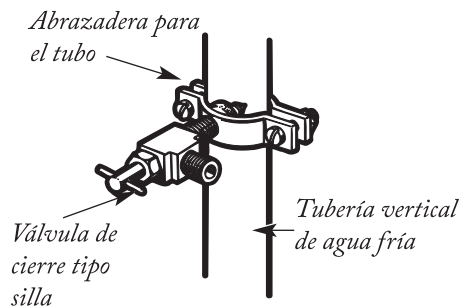

### APRIETE LA ABRAZADERA DEL TUBO

Apriete los tornillos de la abrazadera hasta que la arandela sellante empiece a hincharse.

**Nota:** No apriete demasiado la tubería ya que podría romperse.

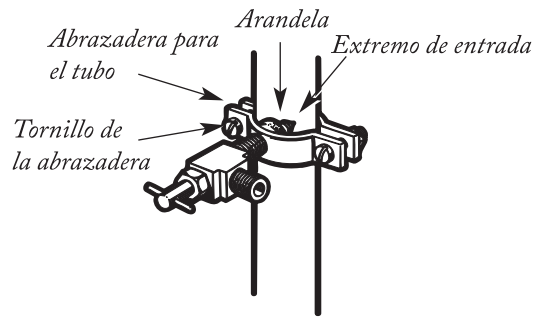

### ACOMODO DE LA TUBERÍA

Acomode la tubería entre la línea del agua fría y el refrigerador. Pase la tubería a través de un orificio perforado en la pared o en el piso (detrás del refrigerador) lo más cerca posible de la pared.

**Nota:** Asegúrese de que haya suficiente tubería adicional, aproximadamente 2,4m (8') enrollada en tres vueltas de alrededor de 25cm (10") de diámetro para permitir que el refrigerador se pueda mover de la pared después de la instalación.

### CONECTE LA TUBERÍA A LA VÁLVULA

Coloque la tuerca de compresión y férula para la tubería de cobre (manga) en el extremo de la tubería y conéctela a la válvula de cierre. Asegúrese de que la tubería esté completamente insertada en la válvula. Apriétela tuerca de compresión firmemente. Para la tubería de plástico del kit del refrigerador, inserte el extremo moldeado de la tubería en la válvula de cierre y apriete la tuerca de compresión hasta que esté firmemente apretada a mano, luego apriete un giro adicional con una llave. Apretar demasiado puede causar fugas.

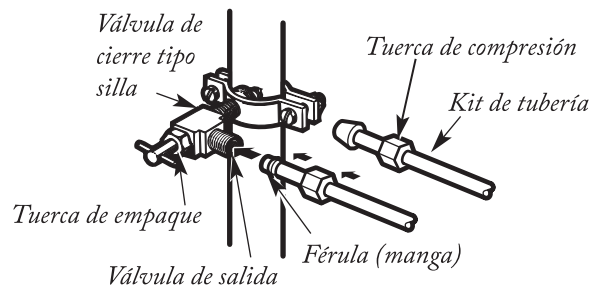

### LIMPIE LA TUBERÍA

Abra el suministro principal de agua y deje correr el agua de la tubería hasta que salga limpia. Cierre el agua en la válvula después de que un 1/4 de litro se haya eliminado por la tubería.

Para completar la instalación del refrigerador, regrese al paso 1, *Cómo instalar el refrigerador*.

Seguridad

Operación

Instalación

Solucionar problemas

Servicio al consumidor

Seguridad
Operación
Instalación
Solucionar problemas
Servicio al consumidor

## SONIDOS NORMALES DE LA OPERACIÓN

Los refrigeradores más nuevos producen sonidos diferentes a los modelos más antiguos. Los refrigeradores modernos tienen más funciones y usan tecnología más reciente.

¿Usted escucha lo que yo escucho? Estos son sonidos normales.

**HMMMM...**  
**WHOOSH...**

El nuevo compresor de alta eficiencia puede funcionar más rápido y durar más que el de su refrigerador anterior y puede escuchar un zumbido de tono alto o un sonido pulsante mientras opera. A veces el refrigerador funciona por un período prolongado, especialmente cuando las puertas se abren continuamente. Esto significa que la función Frost Guard™ está en operación para impedir que el congelador se queme y mejorar la preservación de los alimentos. Puede escuchar un sonido de soplido cuando las puertas se cierran. Esto se debe a que la presión se está estabilizando dentro del refrigerador.

**WHIR!**



Puede escuchar los ventiladores moviéndose a gran velocidad. Esto pasa cuando el refrigerador se conecta por primera vez, cuando las puertas se abren frecuentemente o cuando se guarda gran cantidad de alimentos en el refrigerador o en los compartimientos del congelador. Los ventiladores están ayudando a mantener las temperaturas correctas. Si cualquiera de las puertas permanece abierta por más de 8 minutos, puede escuchar los ventiladores para enfriar los focos de luz. Los ventiladores cambian la velocidad para suministrar enfriamiento óptimo y ahorrar energía.

## CHASQUIDOS, ESTALLIDOS, CRUJIDOS Y GORJEOS

Puede escuchar sonidos como de crujido o estallidos cuando el refrigerador se conecta por primera vez. Esto pasa a medida que el refrigerador se enfría hasta la temperatura correcta. Los reguladores electrónicos se abren y se cierran para ofrecer un enfriamiento óptimo y ahorrar energía.

El compresor puede causar un chasquido o un gorjeo cuando intenta volver a arrancar (esto puede tomar hasta 5 minutos).

El tablero de control electrónico puede causar un sonido de chasquido cuando se activa el relé para controlar los componentes del refrigerador.

Expansión y contracción de las bobinas durante o después del ciclo de descongelación puede causar sonidos como de crujido o estallidos.

En modelos con dispositivo de hielo, después de completar un ciclo de hacer hielo, se pueden escuchar los cubos de hielo cuando caen a la bandeja de hielos.

## SONIDOS DE AGUA



El fluido del refrigerante a través de las bobinas puede producir un sonido de borboteo como de agua hirviendo. El agua que cae en el calentador de descongelación puede causar un chisporroteo, estallido o zumbido durante el ciclo de descongelación. Un ruido de agua cayendo se puede escuchar durante el ciclo de descongelación a medida que el hielo se derrite del evaporador y fluye hacia la bandeja de drenaje. El cierre de las puertas puede producir un sonido de gorgoteo debido a la estabilización de la presión.



Para información adicional acerca de los sonidos de operación de los dispositivos de hielo o de los dispensadores, ver las secciones acerca del dispositivo automático para hacer hielo y del dispensador de hielo y agua.

## ANTES DE SOLICITAR UN SERVICIO

¡Ahorre tiempo y dinero! Revise las tablas en las siguientes páginas y tal vez no necesitará solicitar un servicio.

Problema	Causas posibles	Qué hacer
El refrigerador no funciona	<i>Refrigerador en ciclo de descongelar</i>	Espera 30 minutos para que la descongelación se termine
	<i>Controles de temperatura en posición 0 (apagado)</i>	Ajuste los controles de temperatura al nivel deseado
	<i>El refrigerador está desconectado</i>	Conecte el cable de alimentación
	<i>Fusible fundido o interruptor de circuito roto</i>	Reemplace el fusible o reajuste el interruptor
	<i>El refrigerador está en el modo de muestra</i>	Desconecte el refrigerador y conéctelo nuevamente
Vibraciones o sacudidas (una vibración ligera es normal)	<i>Los rodillos requieren un ajuste</i>	Vea la sección de alineación del refrigerador
El motor opera durante períodos prolongados o se arranca y se para con frecuencia. (Refrigeradores modernos con más espacio de almacenamiento y un congelador más grande, requieren más tiempo de operación. Se arrancan y se paran para mantener las temperaturas uniformes)	<i>Es normal cuando el refrigerador es recién instalado en su casa</i>	Espera 24 horas para que el refrigerador se enfríe completamente
	<i>Ocurre cuando hay grandes cantidades de alimentos en el refrigerador</i>	Eso es normal
	<i>Se dejó abierta la puerta</i>	Revise si algún paquete mantiene la puerta abierta
	<i>Clima caluroso o aperturas frecuentes de la puerta</i>	Eso es normal
	<i>Controles de temperatura ajustados al punto más frío</i>	Vea la sección del control de temperatura
Compartimento del refrigerador o congelador demasiado cálido	<i>El control de temperatura no se fijó bastante frío</i>	Vea la sección del control de temperatura
	<i>Clima caluroso o aperturas frecuentes de la puerta</i>	Fije el control de temperatura un paso más frío
	<i>Se dejó abierta la puerta</i>	Revise si algún paquete mantiene la puerta abierta
Escarcha o cristales de hielo en alimentos congelados (escarcha en paquetes es normal)	<i>Se dejó abierta la puerta</i>	Revise si algún paquete mantiene la puerta abierta
	<i>La puerta se abre con frecuencia o por mucho tiempo</i>	
El divisor del compartimento del refrigerador y el congelador se siente tibio	<i>Ahorro automático de energía circula líquido tibio en el frente del congelador</i>	Eso ayuda a prevenir la condensación en el exterior
Zumbido frecuente	<i>El interruptor de la máquina de hielos está en la posición de I (encendido), pero el suministro de agua hacia el refrigerador no está conectado</i>	Fije el interruptor en la posición <b>O</b> (apagado). Mantener el interruptor en la posición de encendido dañará la válvula de agua.

Seguridad

Operación

Instalación

Solucionar problemas

Servicio al consumidor

	Problema	Causas posibles	Qué hacer
Seguridad	Los cubos tienen mal olor y/o sabor	<i>La cubeta de hielos necesita limpieza</i>	Vacíe y limpie el recipiente. Deseche los cubos
		<i>Alimentos transmitiendo olor y sabor a los cubos de hielo</i>	Envuelva bien los alimentos
		<i>El interior del refrigerador requiere limpieza</i>	Vea la sección de mantenimiento y limpieza del refrigerador
Operación	Máquina de hielos no funciona	<i>El interruptor de alimentación eléctrica de la máquina de hielos está en la posición <b>O</b> (apagado)</i>	Coloque el interruptor de alimentación eléctrica la posición de <b>I</b> (encendido)
		<i>La válvula del agua está cerrada o no está conectada</i>	Vea la sección de cómo instalar la tubería del agua
		<i>El compartimento del congelador es muy cálido</i>	Espere 24 horas para que se enfríe el refrigerador
		<i>Cubos de hielo apilados en la cubeta de hielos, apagan el dispositivo para hacer hielo</i>	Nivele los cubos con la mano
		<i>Cubos de hielo atorados en la máquina de hielos (luz verde en la máquina de hielos destellando)</i>	Apague la máquina de hielos, retire los cubos y vuelva a encender
Instalación	Formación lenta de los cubos de hielo	<i>Se dejó abierta la puerta</i>	Revise si hay un paquete que mantiene la puerta abierta
		<i>El control de temperatura no se fijó lo bastante frío</i>	Vea la sección del control de temperatura
Solucionar problemas	Cubos pequeños o huecos	<i>Filtro de agua tapado</i>	Reemplace el cartucho del filtro con uno nuevo o con el tapón de derivación
	El dispensador de hielo no funciona	<i>Máquina de hielos apagada o válvula de agua cerrada</i>	Enciende la máquina de hielos o abra la válvula del agua
		<i>Un paquete está bloqueando o se ha caído dentro de ducto del dispensador</i>	Retire el paquete que pueda estar bloqueando o que haya caído dentro del ducto del dispensador
		<i>Los cubos de hielos están pegados al brazo detector</i>	Retire los cubos de hielo
		<i>Bloques irregulares de cubos de hielo en la cubeta de hielos</i>	Rompalos con los dedos y deseche los cubos restantes  El congelador puede estar muy cálido, ajuste el control a una posición más fría paso por paso hasta que no se formen bloques
		<i>El dispensador está bloqueado (LOCK CONTROL).</i>	Presione la tecla <b>LOCK CONTROL</b> durante 3 segundos
El agua tiene mal olor y/o sabor	<i>El dispensador de agua no se uso por mucho tiempo</i>	Dispense agua para renovar el agua dentro del sistema	
Servicio al consumidor	El agua en el primer vaso está tibia	<i>Eso es normal con un refrigerador recién instalado</i>	Espere 24 horas para que se enfríe el refrigerador
		<i>El dispensador de agua no se uso por mucho tiempo</i>	Dispense agua para renovar el agua dentro del sistema
		<i>El agua dentro del sistema se ha consumido</i>	Espere algunas horas para que el agua se enfríe

Problema	Causas posibles	Qué hacer
El dispensador de agua no funciona	Suministro de agua cerrado o no conectado	Vea la sección de instalación de la tubería de agua
	Filtro de agua tapado	Reemplace el cartucho del filtro o remueva el filtro e instale el tapón
	Aire atrapado en el sistema de agua	Presione el brazo del dispensador por un par de minutos
	El dispensador está bloqueado (LOCK CONTROL)	Presione la tecla <b>LOCK CONTROL</b> durante 3 segundos
Se seleccionó CUBED ICE (hielo en cubos) pero se dispensó CRUSHED ICE (hielo picado)	La última selección fue <b>CRUSHED ICE</b> (hielo picado)	Se quedaron algunos cubos en el triturador, es normal
No sale agua pero la máquina de hielos funciona	El agua en el depósito está congelada	Llame para servicio
	El control de temperatura tiene fijada una temperatura demasiado fría	Fije el control de temperatura a un punto más cálido
El agua chorrea del dispensador	Cartucho del filtro recién instalado	Deje correr el agua en el dispensador por 3 minutos aproximadamente
No sale agua y la máquina de hielos no funciona	La tubería del agua o la válvula están tapadas	Llame a un plomero
	Filtro de agua tapado	Reemplace el cartucho del filtro o remueva el filtro e instale el tapón
	El dispensador está bloqueado (LOCK CONTROL)	Presione la tecla <b>LOCK CONTROL</b> durante 3 segundos
El refrigerador transmite olores	Alimentos transmitiendo olores al refrigerador	Alimentos con olores fuertes deben estar tapados Coloque una caja de bicarbonato de sodio en el refrigerador y cambíela cada tres meses
	El interior requiere limpieza	Vea la sección de mantenimiento y limpieza del refrigerador
Aire caliente a la base del refrigerador	El aire fluye para enfriar el motor. En el proceso de refrigeración es normal que salga calor de la base del refrigerador. Algunos recubrimientos de piso son sensibles y se decoloran a estas temperaturas normales y seguras	
Brillo anaranjado en el congelador	Calefactor de descongelación encendido	Eso es normal
Humedad en el exterior del refrigerador	Normal en períodos con alto grado de humedad	Seque la superficie
Humedad en el interior (en clima húmedo el aire lleva la humedad al interior del refrigerador cuando se abren las puertas)	Se abre la puerta con frecuencia o por mucho tiempo	
No funciona la luz interior	No hay corriente en el cable de alimentación	Reemplace el fusible o reajuste el interruptor
	Bombilla fundida	Vea la sección de reemplazo de bombillas

Seguridad

Operación

Instalación

Solucionar problemas

Servicio al consumidor

<b>Seguridad</b>	<b>Problema</b>	<b>Causas posibles</b>	<b>Qué hacer</b>
	Agua en el piso de la cocina o en el fondo del congelador	<i>Cubos atrapados en el ducto del dispensador</i>	Empuje los cubos de hielo con una cuchara de madera
	El refrigerador nunca se apaga pero las temperaturas están bien	<i>El sistema de refrigeración mantiene al compresor funcionando si las puertas son abiertas frecuentemente</i>	Esto es normal, el compresor se apagará si la puerta permanece cerrada por 2 horas
<b>Operación</b>	El refrigerador está pitando	<i>La puerta está abierta</i>	Cierre la puerta
	La temperatura real no es igual a la temperatura establecida	<i>La unidad recientemente se conectó</i>	Permita que transcurran 24 horas para que el sistema se estabilice
		<i>La puerta permanece abierta por mucho tiempo</i>	Permita que transcurran 24 horas para que el sistema se estabilice
		<i>Se introdujo comida tibia al refrigerador</i>	Permita que transcurran 24 horas para que el sistema se estabilice
	La puerta no cierra correctamente	<i>El ciclo de descongelamiento está en proceso</i>	Permita que transcurran 24 horas para que el sistema se estabilice
<i>El sello de la puerta en el lado de la bisagra está pegado o doblado</i>		Aplique vaselina en la superficie frontal de la junta	
<b>Instalación</b>		<i>Un anaquel en la puerta está chocando con una de las parrillas</i>	Mueva el anaquel de la puerta a una posición superior
	<b>Solucionar problemas</b>		
<b>Servicio al consumidor</b>			



# Ficha Técnica de Funcionamiento

## Sistema de Filtración SmartWater™—Cartucho GE MWF

La concentración de las sustancias indicadas en el agua que ingresa al sistema fue reducida a la concentración menor que o igual al límite permisible para el agua que deja el sistema, como se especifica en NSF/ANSI Estándar 42 y Estándar 53. Sistema evaluado y certificado por NSF International contra NSF/ANSI Estándar 42 y Estándar 53 para la reducción de las sustancias que figuran a continuación.

### Capacidad de 300 galones (1.135 litros). Reducción de Contaminantes Determinada por la evaluación de NSF.

Sustancia Evaluada para la Reducción	Concentración Promedio	Concentración Máxima Especificada por NSF	% Promedio de Reducción	Promedio de Concentración del Agua Procesada	Concentración Máxima Autorizada Aceptable de Agua Procesada	Requisitos de Reducción de NSF	Informe de Evaluación de NSF
Gusto y Olor a Cloro	2.0 mg/L	2.0 mg/L ± 10%	97.5%	0.05 mg/L	N/A	≥ 50%	J-00077703
Partícula Nominal Clase I, ≥0.5 a < 1.0 µm	7,833,333 pts/mL	Por lo menos 10,000 partículas/mL	99.7%	18,617 pts/mL	N/A	≥85%	J-00077704
Quiste*	101,000 cysts/L	Mínimo de 50,000 quistes/L	99.99%	1 quistes/L	N/A	≥99.95%	J-00100036
Asbestos	47 MF/L	107 a 108 fibras/L; fibras superiores a 10µm de longitud	>99%	<1 MF/L	N/A	≥99%	J-00077707
Atrazina	0.009 mg/L	0.009 mg/L ± 10%	94.5%	0.0005 mg/L	0.003 mg/L	N/A	J-00077708
Benceno	0.016 mg/L	0.015 mg/L ± 10%±	96.7%	0.0005 mg/L	0.005 mg/L	N/A	J-00077717
Carbofurano	0.08 mg/L	0.08 mg/L ± 10%	98.7%	0.001 mg/L	0.04 mg/L	N/A	J-00077718
Endrina	0.007 mg/L	0.006 mg/L ± 10%	97.1%	0.0002 mg/L	0.002 mg/L	N/A	J-00100039
Plomo en pH 6.5	0.152 mg/L	0.15 mg/L ± 10%	99.3%	0.001 mg/L	0.010 mg/L	N/A	J-00077722
Plomo en pH 8.5	0.148 mg/L	0.15 mg/L ± 10%	99.3%	0.001 mg/L	0.010 mg/L	N/A	J-00077723
Lindano	0.002 mg/L	0.002 mg/L ± 10%	99.0%	0.00002 mg/L	0.0002 mg/L	N/A	J-00077726
Mercurio en pH 6.5	0.0058 mg/L	0.006 mg/L ± 10%	93.2%	0.0004 mg/L	0.002 mg/L	N/A	J-00100037
Mercurio en pH 8.5	0.0061 mg/L	0.006 mg/L ± 10%	93.2%	0.0004 mg/L	0.002 mg/L	N/A	J-00092355
P-Diclorobenceno	0.222 mg/L	0.225 mg/L ± 10%	99.8%	0.005 mg/L	0.075 mg/L	N/A	J-00077729
Tetracloroetileno	0.015 mg/L	0.015 mg/L ± 10%	96.7%	0.0005 mg/L	0.005 mg/L	N/A	J-00082184
Toxafeno	0.015 mg/L	0.015 mg/L ± 10%	93.2%	0.001 mg/L	0.003 mg/L	N/A	J-00077730
2,4-D	0.218 mg/L	0.210 mg/L ± 10%	99.5%	0.0009 mg/L	0.07 mg/L	N/A	J-00085470

\*Basado en el uso de *Cryptosporidium parvum* oocysts.

Los siguientes reclamos de reducción farmacéutica no fueron certificados por NSF International ni por el Estado de California.

Reclamos evaluados y verificados por un laboratorio independiente:

Reducción de contaminantes	Concentración Promedio	Concentración Máxima Especificada por NSF	% Promedio de Reducción	Promedio de Concentración del Agua Procesada	Concentración Máxima Autorizada Aceptable de Agua Procesada	Requisitos de Reducción de NSF	Informe de Evaluación de NSF
Atenolol	978 ng/L	N/A	99.5%	5.0 ng/L	N/A	N/A	J-00121587
Fluoxetina	907 ng/l	N/A	99.4%	5.4 ng/L	N/A	N/A	J-00121587
Ibuprofeno	885 ng/L	N/A	94.1%	52.3 ng/L	N/A	N/A	J-00121588
Progesterona	1097 ng/L	N/A	99.5%	5.0 ng/L	N/A	N/A	J-00121589
Trimetoprima	415 ng/L	N/A	99.5%	2.0 ng/L	N/A	N/A	J-00121587

### Pautas de Aplicación/ Parámetros de Suministro de Agua

Flujo de Servicio	0.5 gpm (21.9 lpm)
Suministro de Agua	Agua Potable

Presión del Agua	40-120 psi (2.8-8.2 bar)
Temperatura del agua	33°F-100°F (0.6°C-38°C)

Es esencial que se cumpla con los requisitos de instalación, mantenimiento y reemplazo de filtros recomendados por el fabricante, a fin de que el producto funcione de acuerdo a como fue promocionado. Para acceder a información sobre la Garantía, consulte el Manual de Instalación.

**Nota:** Observe que aunque la evaluación se realizó de acuerdo con condiciones estándares de laboratorio, el desempeño puede variar. Cartucho de Reemplazo: MWF. Para conocer costos estimados de elementos de reemplazo, comuníquese al 1-800-626-2002 o visite nuestro sitio web en [www.geapplianceparts.com](http://www.geapplianceparts.com).

### ⚠️ ADVERTENCIA

**A fin de reducir el riesgo asociado con la ingestión de contaminantes:**

- **No se deben usar con agua que no sea microbiológicamente segura o de calidad desconocida sin una desinfección adecuada, antes o después, del sistema.** Los sistemas certificados para la reducción de quistes se pueden usar en aguas desinfectadas que puedan contener quistes filtrables. Establecimiento de EPA Número 10350-MN-005.

Para conocer las condiciones de uso, reclamos médicos certificados por el California Department of Public Health (Departamento de Salud Pública de California), consulte la ficha técnica de rendimiento. Certificación del California Department of Public Health (Departamento de Salud Pública de California) n° 05-1698. Los contaminantes u otras sustancias eliminadas o reducidas por este filtro de agua no están necesariamente en el agua de todos los usuarios.

### AVISO

**A fin de reducir el riesgo asociado con daños sobre la propiedad debido a pérdidas de agua:**

- La instalación y uso **DEBERÁN** cumplir con todos los códigos de plomería estatales y locales.
- **No** se deberá instalar si la presión del agua supera los 120 psi (8.2 bar). Si la presión del agua es superior a los 80 psi, se **deberá** instalar una válvula limitadora de presión. Si no está seguro sobre cómo controlar la presión del agua, comuníquese con un plomero profesional.
- **No** instale cuando se puedan producir condiciones de golpe de ariete. Si existen condiciones de golpe de ariete, deberá **instalar** un suspensor de golpes de ariete. Si no está seguro sobre cómo controlar esta condición, comuníquese con un plomero profesional.
- **No** instale en líneas de suministro de agua caliente. La temperatura máxima de funcionamiento del agua para este sistema de filtro es de 100°F (38°C).
- **Proteja el filtro de heladas.** Drene el filtro cuando las temperaturas sean inferiores a 33°F (0.6°C).
- El cartucho del filtro descartable **deberá** ser reemplazado cada 6 meses luego de un uso normal, o antes si se produce una reducción notoria en el caudal.



Sistema evaluado y certificado por NSF International contra NSF/ANSI Estándar 42 y Estándar 53 en el modelo GE MWF para la reducción de los reclamos especificados en la ficha técnica de rendimiento.

<i>Servicio al consumidor</i>	<i>Solucionar problemas</i>	<i>Instalación</i>	<i>Operación</i>	<i>Seguridad</i>
-------------------------------	-----------------------------	--------------------	------------------	------------------

**NOTAS**

---

<i>Seguridad</i>	<i>Operación</i>	<i>Instalación</i>	<i>Solucionar problemas</i>	<i>Servicio al consumidor</i>
------------------	------------------	--------------------	-----------------------------	-------------------------------

<i>Servicio al consumidor</i>	<i>Solucionar problemas</i>	<i>Instalación</i>	<i>Operación</i>	<i>Seguridad</i>
-------------------------------	-----------------------------	--------------------	------------------	------------------

**NOTAS**

---

<i>Seguridad</i>	<i>Operación</i>	<i>Instalación</i>	<i>Solucionar problemas</i>	<i>Servicio al consumidor</i>
------------------	------------------	--------------------	-----------------------------	-------------------------------

<b>Safety Instructions</b>
<b>Operating Instructions</b>
<b>Installation Instructions</b>
<b>Troubleshooting Tips</b>
<b>Consumer Support</b>

## CONTENTS

Important safety information .....	33
How to connect electricity .....	33
About the temperature controls .....	35
About the automatic ice maker .....	37
About the ice and water dispenser .....	38
About the water filter .....	38
About the refrigerator doors .....	39
About the shelves and bins .....	40
About the pans .....	40
Care and cleaning of the refrigerator .....	42
Recommendations to keep their food .....	43
Replacing the light bulbs .....	44
Installation instructions .....	45
Normal operating sounds .....	52
Before you call for service .....	53

Write the model and serial numbers here:

Model number: \_\_\_\_\_

Serial number: \_\_\_\_\_

Find these numbers on a label inside the refrigerator compartment on top right side.



## IMPORTANT SAFETY INFORMATION

Read all instructions before using.

### WARNING!

Use this appliance only for its intended purpose as described in this Owner's Manual.



### SAFETY PRECAUTIONS

When using electrical appliances, basic safety precautions should be followed, including: This refrigerator must be properly installed and located in accordance with the installation instructions before it is used. Do not allow children to climb, stand or hand on the shelves in the refrigerator. They Could damage the refrigerator and seriously injury themselves. Do not touch the cold surfaces in the freezer compartment when hands are damp or wet. Skin may stick to these extremely cold surfaces. Do not store or use gasoline or other flammable vapors and liquids in the vicinity of this or any other appliance. In refrigerators with automatic ice makers, avoid contact with the moving parts of the ejector mechanism, or with the heating element located on the bottom of the ice maker. Do not place fingers or hands on the automatic ice maker mechanism while the refrigerator is plugged in. This appliance is not intended for use by persons (including children) with reduced physical, sensory or mental capabilities, or lack of experience and knowledge, unless they have been given supervision or instruction concerning use of the appliance by a person responsible for their safety. Keep fingers out of the "pinch point" areas; clearances between the doors and between the doors and cabinet are necessarily small. Be careful closing doors when children are in the area. Unplug the refrigerator before cleaning and making repairs.

**Note:** We strongly recommend that any servicing be performed by a qualified individual.

Setting the cooling system to 0 does not turn off power in the circuit.  
Do not refreeze frozen foods which have thawed completely.



### DANGER! RISK OF CHILD ENTRAPMENT

Proper disposal of the refrigerator.

Child entrapment and suffocation are not problems of the past. Junked or abandoned refrigerators are still dangerous, even if they will sit for "just a few days". If you are getting rid of your old refrigerator please follow the instructions below to help prevent accidents.

#### Before You Throw Away Your Old Refrigerator or Freezer:

- Take off the doors.
- Leave the shelves in place so that children may not easily climb inside.

#### CFC Disposal

Your old refrigerator may have a cooling system that used CFCs (chlorofluorocarbons). CFCs are believed to harm stratospheric ozone. If you are throwing away your old refrigerator, make sure the CFC refrigerant is removed for proper disposal by a qualified service. If you intentionally release this CFC refrigerant, you can be subject to fines and imprisonment under provisions of environmental legislation.



### USE OF EXTENSION CORDS

Because of potential safety hazards under certain conditions, we strongly recommend against the use of an extension cord. If the supply cord is damaged, it must be replaced by the manufacturer, its service agent or similarly qualified persons in order to avoid a hazard.

## IMPORTANT SAFETY INFORMATION

Read all instructions before using.



### WARNING! HOW TO CONNECT ELECTRICITY

**Do not, under any circumstances, cut or remove the third (ground) prong from power cord. For personal safety, this appliance must be properly grounded.**

The power cord of this appliance is equipped with a grounding plug which mates with a standard grounding wall outlet to minimize the possibility of electric shock hazard from this appliance. Have the wall outlet and circuit checked by a qualified electrician to make sure that outlet is properly grounded.

Safety Instructions
Operating Instructions
Installation Instructions
Troubleshooting Tips
Consumer Support

If the outlet is a standard non grounding outlet, it is your personal responsibility and obligation to have it replaced with a properly grounded wall outlet. The refrigerator should always be plugged into its own individual electrical outlet which has a voltage rating that matches the rating plate. This provides the best performance and also prevents overloading house wiring circuits which could cause a fire hazard from overheated wires. Never unplug your refrigerator by pulling on the power cord. Always grip plug firmly and pull straight out from the outlet. Repair or replace immediately all power cord that have become frayed or other wise damaged. Do not use a cord that shows cracks or abrasion damage along its length or at either end. When moving the refrigerator away from the wall, be careful not to roll over or damage the power cord.

*If the supply cord damaged, it must be replaced by the manufacturer, its service agent or similarly qualified persons in order to avoid a hazard.*

### USE OF ADAPTER PLUGS

*Because of potential safety hazards under certain conditions, we strongly recommend against the use of an adapter plug.*

However, if you must use an adapter, where local codes permit, a temporary connection may be made to a properly grounded 2-prong wall outlet by use of an adapter available at most local hardware stores. The larger slot in the adapter must be aligned with the larger slot in the wall outlet to provide proper polarity in the connection of the cord. When disconnecting the power cord from the adapter, always hold the adapter in place with one hand while pulling the power cord plug with the other hand. If this is not done, the adapter ground terminal is very likely to break with repeated use.

If the adapter ground terminal breaks, **DO NOT** use the refrigerator until a proper ground has been established. Attaching the adapter ground terminal to a wall outlet cover screw does not ground the appliance unless the cover screw is metal, and not insulated, and the wall outlet is grounded through the house wiring. You should have the circuit checked by a qualified electrician to make sure the outlet is properly grounded.

## RECOMMENDATIONS FOR YOUR SAFETY AND FOR YOUR REFRIGERATOR

**DO NOT** store effervescent liquids in the freezer in airtight containers or glass can break and cause an accident. Some products such as particles ice should not be consumed very cold.

**DO NOT** store toxic products, flammable products, scientific experiments or medicine mixed with food, they can pollute the food.



### READ AND FOLLOW THIS SAFETY INFORMATION CAREFULLY

**Save these instructions.**

## ABOUT THE TEMPERATURE CONTROLS

### To run your refrigerator:

- Connect the power supply.
- Select the temperature control.
- To adjust the temperature of your refrigerator in accordance with the amount of your food and climate of your city. The temperature controls are preset in the factory at 3°C (37°F) for the refrigerator compartment and -18°C (0°F) for the freezer compartment.

**Allow 24 hours for the temperature to stabilize to the preset recommended settings.**

Refrigerator temperatures can be adjusted between 1°C and 7°C (34°F to 44°F), and the freezer temperatures can be adjusted between -21°C and -14°C (-6°F to 6°F).

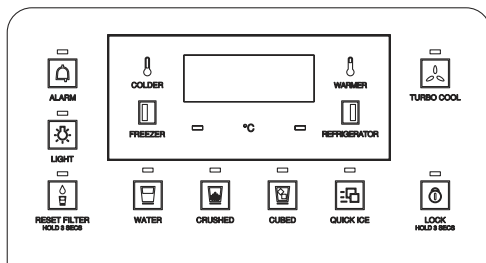
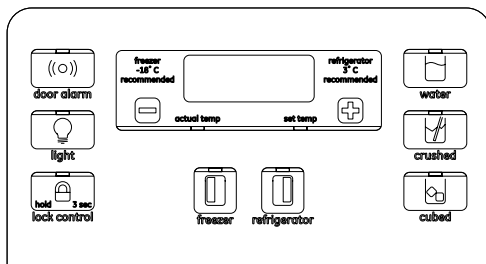

**Note:** The refrigerator is shipped with protective film covering the temperature controls. If this film was not removed during installation, remove it now.

### To change the Refrigerator room temperature:

To adjust the Actual Temp Control temperature, first press the **Freezer (Temperature)** or **Refrigerator (Temperature)** button. Then press **WARMER (+)** or **COLDER (-)** to increase or decrease temperature to the desired setting. Once the desired temperature has been set, the temperature display will return to the actual refrigerator and freezer temperatures after 5 seconds.

Several adjustments may be required. Each time you adjust the control, allow 24 hours for the refrigerator to reach the temperature you have set. The temperature controls can display both the SET temperature as well as the actual temperature in the refrigerator and freezer. The actual temperature may vary slightly from the temperature based on usage and operating environment.



### Turning the cooling system off

Setting either or both controls to 0 stops cooling in both the freezer and refrigerator compartments, but does not shut off electrical power to the refrigerator. When the unit is turned back on, it will take up to 24 hours to stabilize.

### Models with Glass touch

This control is touch sensitive, you do not need to push the button but touch to activate the function.

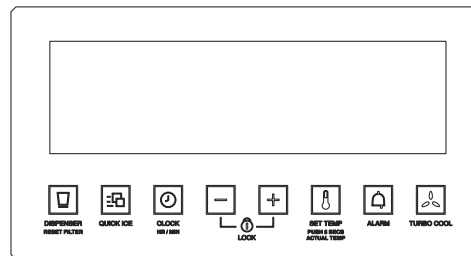

To adjust the temperature use **SET TEMP** to activate the function, touch the button the necessary times to set either refrigerator or freezer temperature, then use **(+)** or **(-)** buttons to increase or decrease the temperature value.

To see the refrigerator actual temperature touch the **SET TEMP** button during 5 seconds.

**Note:** Allow 24 hours for the temperature to stabilize to the preset recommended settings.

To adjust the displayed hour, touch the **CLOCK** button, touch the button the necessary times to set either hours or minutes then use the **(+)** or **(-)** buttons to set the desired hour.

#### About TurboCool (on some models)

**TurboCool** rapidly cools the refrigerator compartment in order to more quickly cool foods. Use **TurboCool** when adding a large amount of food to the refrigerator compartment, putting away foods after they have been setting out at room temperature or when putting away warm leftovers. It can also be used if the refrigerator has been without power for an extended period. Once activated, the compressor will turn on immediately and the fans will cycle on and off at high speed as needed for eight hours. The compressor will continue to run until the refrigerator compartment cools to approximately 1°C (34°F), then it will cycle on and off to maintain this setting. After 8 hours, or if **TurboCool** is pressed again, the refrigerator compartment will return to the original setting.

To activate push or touch (glass touch) the **TurboCool button**. The display will show **TC** when the function is active. After **TurboCool** is complete, the refrigerator compartment will return to the original setting.

**Note:** The refrigerator temperature cannot be changed during **TurboCool**. When opening the refrigerator door during **TurboCool**, the fans will continue to run if they have cycled on.

#### Ambient Temperature Limits

This refrigerator is designed to operate in ambient temperatures specified by its *Temperature Class*, which is marked on the next tables.

**Note:** Internal temperature may be affected by such factors as the location of the refrigerator, ambient temperature and frequency of door openings. Adjust temperature controls as required to compensate for these factors.

Temperature Class	Symbol	Ambient Temperature	
		Maximum	Minimum
Extended Temperate	SN	+32°C	+10°C
Temperate	N	+32°C	+16°C
Subtropical	ST	+38°C	+16°C
Tropical	T	+43°C	+16°C

Temperature Class	Symbol	Ambient Temperature	
		Maximum	Minimum
Extended Temperate	SN	+32°C	+10°C
Temperate	N	+32°C	+16°C
Subtropical	ST	+38°C	+18°C
Tropical	T	+43°C	+18°C

\*Apply to Ecuador only.

## DEFROST

#### No frost models

The models are completely automatic and require no user intervention to thaw it. The refrigerator is automatically thawed.

#### Defrost process

During the defrost process, the frost, mainly because of door openings and moisture removed from food, is eliminated. This refrigerator never should have ice on the freezer because that would imply a problem in the apparatus.

## ABOUT THE AUTOMATIC ICE MAKER

A newly installed refrigerator may take 12 to 24 hours to begin making ice.

**Warning:** Connect only to a potable water supply. Installation must be done by a qualified person.

### Automatic Ice maker

The ice maker will produce seven cubes per cycle approximately 100–130 cubes in a 24 hour period, depending on freezer compartment temperature, room temperature, number of door openings and other use conditions.

If the refrigerator is operated before the water connection is made to the ice maker, set the power switch in the **O** (off) position.

When the refrigerator has been connected to the water supply, set the power switch to the **I** (on) position.

**Note:** In homes with lower-than-average water pressure, you may hear the ice maker cycle multiple times when making one batch of ice.

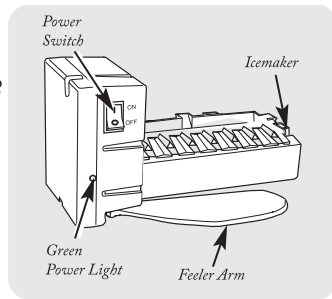

The ice maker will fill with water when it cools to  $-10^{\circ}\text{C}$  ( $15^{\circ}\text{F}$ ). A newly installed refrigerator may take 12 to 24 hours to begin making ice cubes.

You will hear a buzzing sound each time the ice maker fills with water.

Throw away the first few batches of ice to allow the water line to clear.

Be sure nothing interferes with the sweep of the feeler arm.

When the bin fills to the level of the feeler arm, the ice maker will stop producing ice. It is normal for several cubes to be joined together.

If ice is not used frequently, old ice cubes will become cloudy, taste stale and shrink.

### Special note about dispenser models:

Dispenser models have an ice bin. The bin can be pulled out as shown in the illustrations, and it will hold itself up while you take ice out or turn the ice maker power switch on and off. Be sure to put the ice bin back in place before closing the door.

**To restore your ice level from an empty bucket stage, the following steps are recommended:**

1. 12 hours after the first batch of ice has fallen into the bin, dispense 3 to 4 cubes.
2. After additional 6 hours, dispense 3 to 4 cubes again. These steps will restore your ice level in the shortest amount of time.

### To access the ice maker

Pull the upper freezer shelf straight out to access the ice maker. Always be sure to replace the shelf. The shelf can be used for storage.

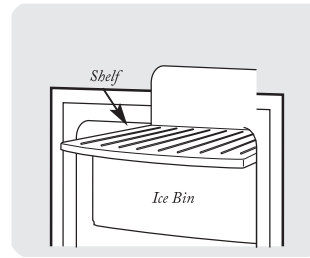

### Ice bin

To access ice, pull the drawer forward.

To remove the bin, pull it straight out and lift it past the stop location. Be sure the ice maker is turned off.

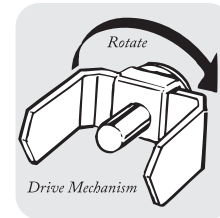
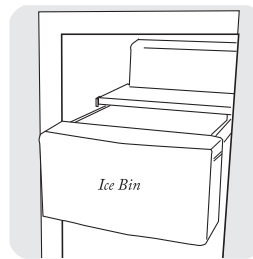

When replacing the ice bin, always be sure to press it firmly into place. If it does not go all the way back, remove it and rotate the drive mechanism  $1/4$  turn. Then push the bin back again.

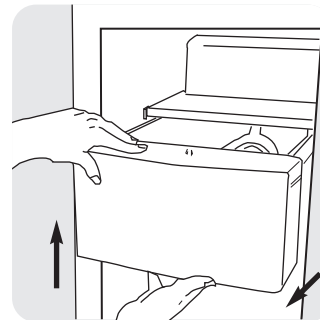



## ABOUT THE ICE AND WATER DISPENSER

(on some models)

### To use the dispenser

Select **CUBED ICE**, **CRUSHED ICE** or **WATER**. Press the glass gently against the top of the dispenser cradle. The spill shelf is not self-draining. To reduce water spotting, the shelf and its grill should be cleaned regularly. If no water is dispensed when the refrigerator is first installed, there may be air in the water line system. Press the dispenser arm for at least two minutes to remove trapped air from the water line and to fill the water system. To flush out impurities in the water line, throw away the first six glassfuls of water.

**Caution:** Never put fingers or any other objects into the ice crusher discharge opening.

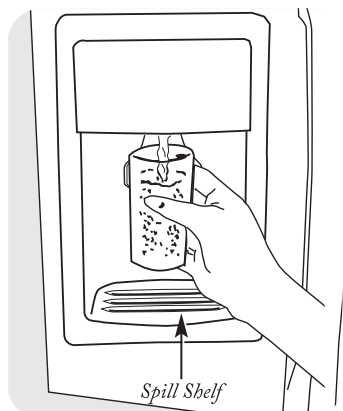

### Locking the dispenser

Press the **LOCK (CONTROL)** pad for 3 seconds to lock the dispenser and control panel. To unlock, press and hold the pad again for 3 seconds.

On *glass touch* models touch both **(+)** and **(-)** buttons holding for 3 seconds in order to activate this function. To unlock touch again for 3 seconds.

### Dispenser Light

The **LIGHT** pad turns the night light in the dispenser on and off. The light also comes on when the dispenser cradle is pressed.

### Quick Ice (on some models)

When you need ice in a hurry, press the **QUICK ICE** pad to speed up ice production. This will increase ice production for the following 48 hours or until you press the pad again.

### Door Alarm

To set the alarm, press the **DOOR ALARM** pad until the indicator light comes on. This alarm will sound if either door is open for more than 3 minutes. The light turns off and the beeping stops when you close the door.

### Important facts about your dispenser

Do not add ice from trays or bags to the Ice bin. It may not crush or dispense well. Avoid overfilling glass with ice and use of narrow glasses. Backed-up ice can jam the chute or cause the door in the chute to freeze shut. If ice is blocking the chute, poke it through with a wooden spoon. Beverages and foods should not be quick chilled in the ice storage bin. Cans, bottles or food packages in the storage bin may cause the ice maker or auger to jam. To keep dispensed ice from missing the glass, put the glass close to, but not touching, the dispenser opening.

Some crushed ice may be dispensed even though you selected **CUBED ICE**. This happens occasionally when a few cubes accidentally get directed to the crusher. After crushed ice is dispensed, some water may drip from the chute. Sometimes a small mound of snow will form on the door in the ice chute. This condition is normal and usually occurs when you have dispensed crushed ice repeatedly. The snow will eventually evaporate.

## ABOUT THE WATER FILTER

(on some models)

### Water Filter Cartridge

The water filter cartridge is located in the back upper right corner of the refrigerator compartment.

### When to Replace the Filter

The filter cartridge should be replaced every six months or earlier if the flow of water to the water dispenser or ice maker decreases. On models with a replacement indicator light, this light will turn orange to tell you need to replace the filter.

### Removing the Filter Cartridge

If you are replacing the cartridge, first remove the old one by slowly turning it to the left. **Do not** pull down on the cartridge. A small amount of water may drip down.

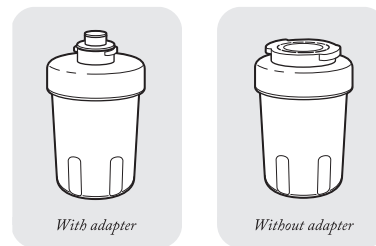

Appearance may vary



1. If you are replacing a **SmartWater** cartridge with an adapter, it must be removed before installing the cartridge. To remove the adapter, turn it to the left about 1/4 turn. If you are replacing a **Water by Culligan** cartridge, leave the adapter in place. This adapter will stay in the refrigerator when you replace future cartridges.
2. Apply the month and year sticker to the new cartridge to remind you to replace the filter in six months.
3. Fill the replacement cartridge with water from the tap to allow for better flow from the dispenser immediately after installation.
4. Line up the arrow on the cartridge and the cartridge holder. Place the top of the new cartridge up inside the holder. **Do not push it** into the holder.
5. Slowly turn it to the right until the filter cartridge stops. **Do not overtighten**. As you turn the cartridge, it will automatically raise itself into position. The cartridge will move about 1/2 turn.

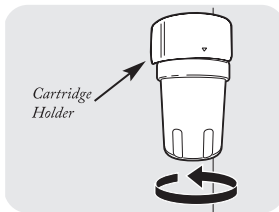

6. Run water from the dispenser for 3 minutes (about 6 liters) to clean the system and prevent sputtering.
7. Press and hold the **RESET FILTER** pad (on some models) on the dispenser for 3 seconds.

### Filter Bypass Plug

You must use the filter bypass plug when a replacement filter cartridge is not available. The dispenser and the icemaker will not operate without the filter or filter bypass plug.

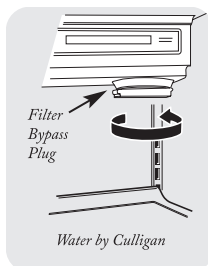
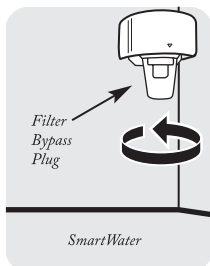

To use the filter bypass plug on **Water by Culligan** models, you must first remove the filter adapter from the cartridge holder by turning it to the left.

**Warning:** Connect to potable water supply only.

## ABOUT THE REFRIGERATOR DOORS

The refrigerator doors may feel different than the ones you are used to. The special door opening/closing feature makes sure the doors close all the way and are securely sealed. When opening and closing the door you will notice a **stop** position. If the door is opened past this **stop** point, the door will remain open to allow you to load and unload food more easily. When the door is only partially open, it will automatically close. When the door is only partially open, it will automatically close. Beyond this **stop** the door will stay open.

**Nota:** The resistance you feel at the stop position will be reduced as the door is loaded with food.

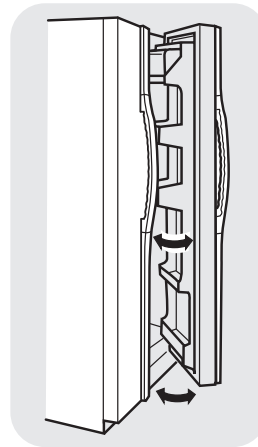

## ABOUT THE SHELVES AND BINS

Not all features are on all models

### Refrigerator door bins and freezer shelves

#### Module bins

The larger refrigerator door bins are adjustable. To remove, lift the front of the bin straight up, then lift up and out.

To replace or relocate, engage the back side of the bin in the molded supports of the door. Then push down on the front of the bin. Bin will lock in place.

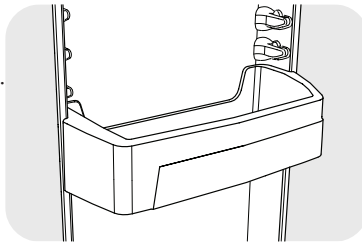

#### Fixed bins

To remove, lift the shelf straight up then pull it out. To replace, engage the shelf in the molded supports on the door and push in. It will lock in place.

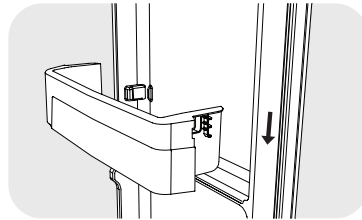

#### Freezer shelves

To remove lift the shelf straight up then pull it out. To replace engage the shelf in the molded supports on the door and push in. It will lock in place.

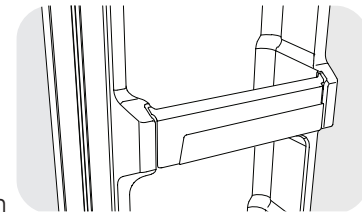

**Caution:** Be careful when placing items in the top shelf. Make sure that items do not block or fall into the ice chute.

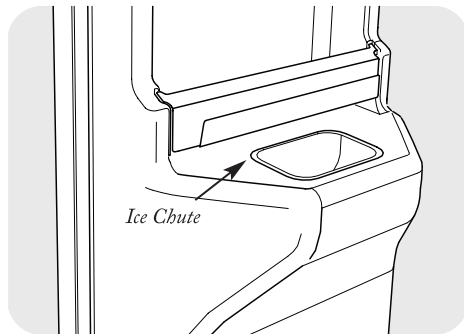

#### Slide-Out Spill proof Shelf

The slide-out spill proof shelf allows you to reach items stored behind others. The special edges are designed to help prevent spills from dripping to lower shelves.

To remove slide the shelf out until it reaches the stop, then press down on the tab and slide the shelf straight out.

To replace or relocate, line the shelf up with the supports and slide it into place. The shelf can be repositioned when the door is at 90° or more. To reposition the shelf, slide the shelf past the stops and angle downward. Slide the shelf down to the desired position, line up with the supports and slide into place.

Make sure you push the shelves all the way back in before you close the door.

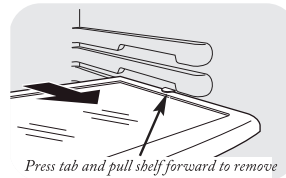

Press tab and pull shelf forward to remove

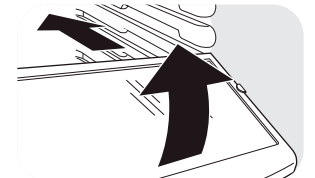

#### Freezer shelves

To remove, take away all the food, slide out to the top position, lift the front past the stop position, and slide out.

Make sure you push the shelves all the way back in before you close the door. On models without dispenser, there is a fixed shelf, to remove lift the shelf front and pull it out, to replace, engage the shelf supports and push down on the shelf front. It will lock in place.

Make sure you push the shelves all the way back in before you close the door.

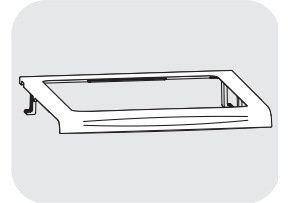

## ABOUT THE PANS

### Fruit and vegetable pans

Excessive water that may accumulate in the bottom of the pans should be wiped dry.

### Pans removal

Both pans can easily be removed by pulling the pan straight out and lifting the drawer up and over the stop location. If the door prevents you from taking out the pans, first try to remove the door bins. If this does not offer enough clearance, the refrigerator will need to be rolled forward until the door opens enough to slide the pans out. In some cases, when you roll the refrigerator out, you will need to move the refrigerator to the left or right as you roll it out.

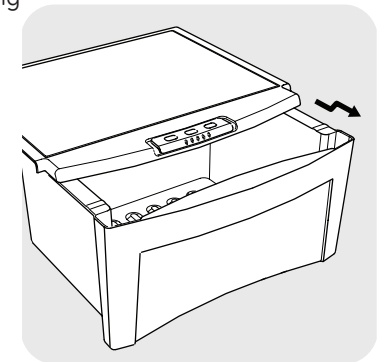
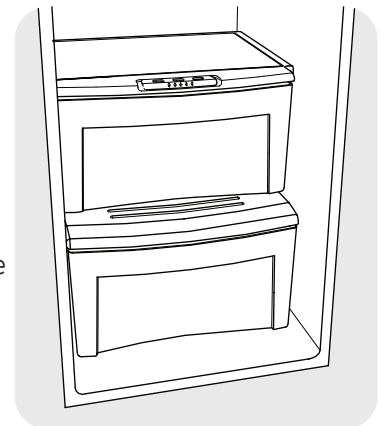

**Freezer pans**

Pull the drawer out to the stop position, rotate all four swing locks to the unlock position and lift the front of the pan up and out.

To replace make sure all four swing locks are in the unlock position, place the sides of the drawer into the drawer supports, making sure the swing locks fit on the drawer slots and lock all four swing locks by rotating them to the lock position.

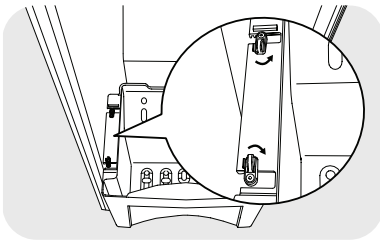
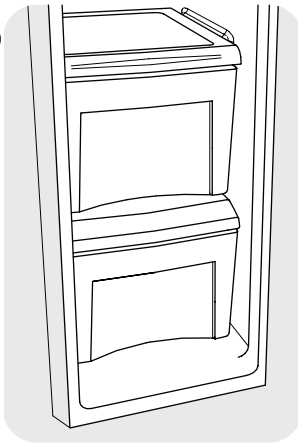

*To remove*

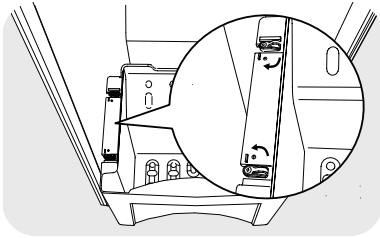

*To replace*

**MAXIMUM STORAGE CAPACITY**

Refrigerator slide-out shelf	20 Kg
Module bin	7 Kg
Fixed bin	4 Kg
Refrigerator upper pan	20 Kg
Refrigerator bottom pan	8 Kg
Big freezer shelf	16 Kg
Small freezer shelf	8 Kg
Freezer shelf	3 Kg
Freezer upper pan	9 Kg
Freezer bottom pan	3 Kg

**ESTIMATED SHELF STORAGE AREA**

Capacity	Storage Area dm <sup>2</sup>
22' AND 23'	176

**Note:** Values can change according to the model.

Safety Instructions

Operating Instructions

Installation Instructions

Troubleshooting Tips

Consumer Support

Safety Instructions
Operating Instructions
Installation Instructions
Troubleshooting Tips
Consumer Support

## CARE AND CLEANING OF THE REFRIGERATOR

### *Cleaning the Outside*

**The dispenser drip area** (on some models) beneath the grille, should be wiped dry. Water left in this area may leave deposits. Remove the deposits by adding undiluted vinegar to the well. Soak until the deposits disappear or become loose enough to rinse away.

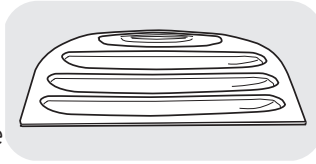

**The dispenser cradle** (on some models) before cleaning, lock the dispenser by pressing and holding the **LOCK CONTROL** pad for 3 seconds. Clean with warm water and baking soda solution, about a table spoon (15 ml) of baking soda to a 1/4 liter of water. Rinse thoroughly and wipe dry.

**The door handles and trim** clean with a cloth dampened with soapy water. Dry with a soft cloth.

**The stainless steel panels and door handles** (on some models) can be cleaned with a commercially available stainless steel cleaner.

*Do not use appliance wax or polish on the stainless steel.*

**Keep the outside clean.** Wipe with a clean cloth lightly dampened with kitchen appliance wax or mild liquid dish detergent. Dry and polish with a clean, soft cloth.

*Do not wipe the refrigerator with a soiled dishcloth or wet towel. These may leave a residue that can erode the paint. Do not use scouring pads, powdered cleaners, bleach or cleaners containing bleach because these products can scratch and weaken the paint finish.*

### *Cleaning the Inside*

To help prevent odors, leave an open box of baking soda in the fresh food and freezer compartments.

**Unplug the refrigerator before cleaning,** if this is not practical, wring excess moisture out of sponge or cloth when cleaning around switches, lights or controls. Use warm water and baking soda solution, about a table spoon (15 ml) of baking soda to 1/4 liter of water. This both clean and neutralizes odors. Rinse and wipe dry.

Use of any cleaning solution other than that which is recommended, especially those that contain petroleum distillates, can crack or damage the interior of the refrigerator. Avoid cleaning cold glass shelves with hot water because the extreme temperature difference may

cause them to break. Handle glass shelves carefully. Bumping tempered glass can cause it to shatter. Do not wash any plastic refrigerator parts in the dish washer.

### *Behind the Refrigerator*

Be careful when moving the refrigerator away from the wall. All types of floor coverings can be damaged, particularly cushioned coverings and those with embossed surfaces. Pull the refrigerator straight out and return it to position by pushing it straight in. Moving the refrigerator in a side direction may result in damage to the floor covering or refrigerator.

*When pushing the refrigerator back, make sure you do not roll over the power cord or ice maker supply line (on some models).*

### *Preparing for Vacation*

For long vacations or absences, remove food and unplug the refrigerator. Clean the interior with a baking soda solution of one tablespoon (15 ml) of baking soda to 1/4 liter of water. Leave the doors open.

If the temperature can drop below freezing, have a qualified service drain the water supply system (on some models) to prevent serious property damage due to flooding.

*Set the ice maker power switch to the O (off) position and shut off the water supply to the refrigerator.*

### *Preparing to Move*

Secure all loose items such as shelves and pans by taping them securely in place to prevent damage. When using a hand truck to move the refrigerator, do not rest the front or back of the refrigerator against the hand truck. This could damage the refrigerator. Handle only from the sides of the refrigerator.

*Be sure the refrigerator stays in an upright position during moving.*

### *Recommendations for energy savings*

During a power outage prevented open doors, this will help keep more time the internal temperature. Do not locate the refrigerator near sources heat (furnaces, stoves, air or put the direct rays of the sun) as this affects performance, internal temperature and power consumption. Do not overfill the refrigerator with food, leave space between packages, and use the grills that are provided for support them, in this way facilitates air circulation and prevents a needed low yield. Open the doors on fewer times as possible. Check that the door remains closed.

## RECOMMENDATIONS TO KEEP THEIR FOOD

All foods stored in your refrigerator must be packed in aluminum foil, or plastic containers with lids to keep their freshness and prevent contamination between different kind of food. The maturity date of the food is not changed by being frozen, be precaution to avoid excessive freezing time of food. See quick reference in the following table:

**Beef:** Stuff the freezer refrigerator and then leave it for a while at room temperature environment for later cooking.

**Fish:** First pass of the freezer refrigerator and cook before they thaw completely.

**Vegetables:** Do not wait until it is thawed, put them directly into boiling water and cook as usual.

**Fruits:** Stuff the freezer to the fridge Never refreeze foods thawed to avoid risks decomposition.

Some types of vegetables, fruits and vegetables fresh, sensitive to cold and should be stored on the trays for vegetables.

To retain more moisture in plant green leaves close and open it for more control movement of cold, dry air and keep better.

Conservation of frozen food guide					
Time	1 month	3 months	6 months	9 months	12 months
Foods	Sausages, ham, ice cream and desserts	Fish, shrimp, and prawns	Pork	Fruit pulp and vegetables	Chicken and beef

## Technical specifications for Ecuador only (22' and 23' models):

- **Gross volume:** 615 liters
- **Net volume:** 549 liters
- **Net volume fresh food:** 379 liters
- **Net volume freezer:** 170 liters
- **Energy Consumption:** 545 kWh/año
- **Temperature rise time:** Do not apply (\*\* Class)
- **Freezing capacity:** Do not apply (\*\* Class)
- **Ice making capacity:** Do not apply (\*\* Class)

## REPLACING THE LIGHT BULBS

Setting the controls to 0 does not remove power to the power circuit.

### Refrigerator Compartment, upper light

1. Unplug the refrigerator.
2. The bulbs are located at the top of the compartment, inside the light shield. On some models, a screw at the front of the light shield will have to be removed. On other models, the screw is located in the pocket located at the back of the light shield.
3. To remove the light shield, on some models, press in on the tabs on the sides of the shield and slide forward and out. On other models, just slide forward and out.
4. After replacing the bulb with an appliance bulb of the same or lower wattage, replace the light shield and screws (on some models). When replacing the light shield, make sure that the tabs at the back of the shield fit into the slots at the back of the light shield housing.
5. Plug the refrigerator back in.

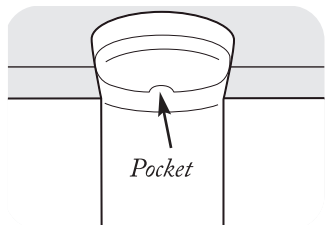
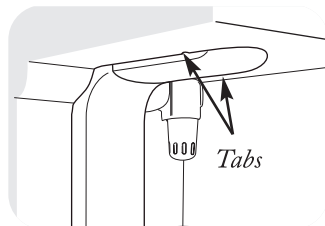

### Refrigerator Compartment, lower light

*This light is located above the top pan (on some models)*

1. Unplug the refrigerator.
2. Remove the convertible meat drawer control knob by pulling straight out.
3. Lift the light shield up and pull it out.
4. After replacing the bulb with an appliance bulb of the same or lower wattage, replace the shield and the knob.
5. Plug the refrigerator back in.



### Freezer Compartment

1. Unplug the refrigerator.
2. Remove the shelf just above the light shield. (The shelf will be easier to remove if it is emptied first). On some models, a screw at the top of the light shield will need to be removed.
3. To remove the light shield, press in on the sides, and lift up and out.
4. Replace the bulb with an appliance bulb of the same or lower wattage, and reinstall the light shield. When reinstalling the light shield, make sure the top tabs snap securely into place. Replace the screw (on some models).

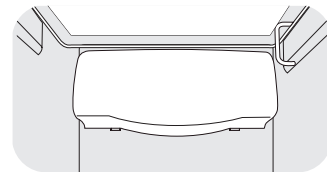

5. Reinstall the shelf and plug the refrigerator back in.

### Dispenser (on some models)

1. Unplug the refrigerator.
2. The bulb is located on the dispenser under the control panel. Remove the light bulb by turning it counterclockwise.
3. Replace the bulb with a bulb of the same size and wattage.
4. Plug the refrigerator back in.

**Nota:** Some models have led illumination. Call to the service center to request led lamp replacement or you can replace them with incandescent light bulbs of maximum 60 watts for refrigerator, maximum 40 watts for freezer, and nominal voltage.



# INSTALLATIONS INSTRUCTIONS

## Before you begin

Read these instructions completely and carefully.

- **IMPORTANT.** Save these instructions for local inspector's use.
- **IMPORTANT.** Observe all governing codes and ordinances.
- **Note to Installer.** Be sure to leave these instructions with the Consumer.
- **Note to Consumer.** Keep these instructions for future reference.
- **Skill level.** Installation of this appliance requires basic mechanical skills.
- **Completion time.** Refrigerator installation 30 minutes. Water line installation 30 minutes.
- Proper installation is the responsibility of the installer.
- Product failure due to improper installation is not covered under the warranty.

## PREPARATION

### Water supply to the ice maker

If the refrigerator has an ice maker, it will have to be connected to a cold water line.

## TOOLS YOU WILL NEED

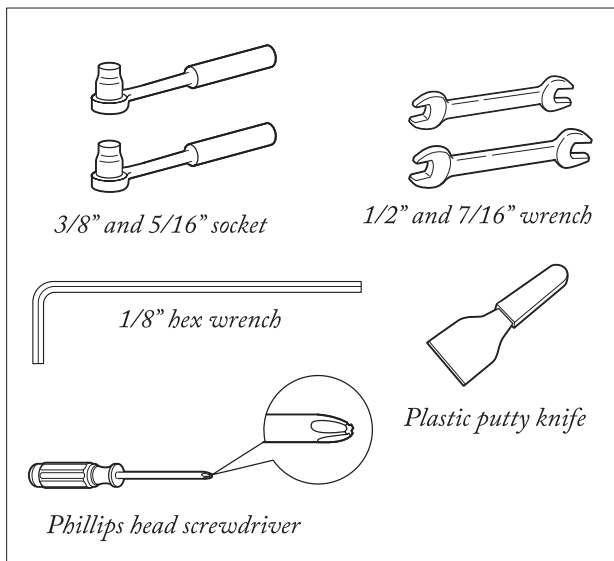

## MOVING THE REFRIGERATOR

### 1. Loading the refrigerator onto a hand truck.

Leave all tape and door pads on doors until the refrigerator is in its final location. To move the refrigerator, use a padded hand truck. Center the refrigerator on the hand truck and secure the strap around the refrigerator. **DO NOT OVERTIGHTEN THE STRAP.**

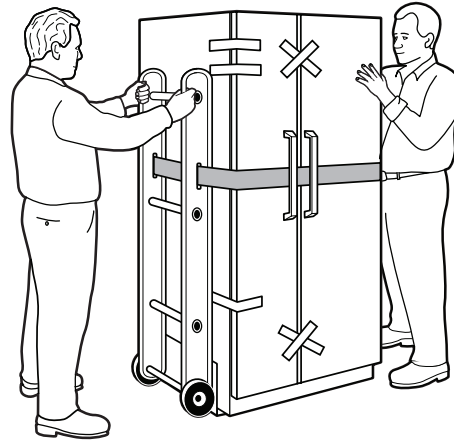

### 2. Remove the base grille.

Remove the grille by removing the two Phillips head screws.

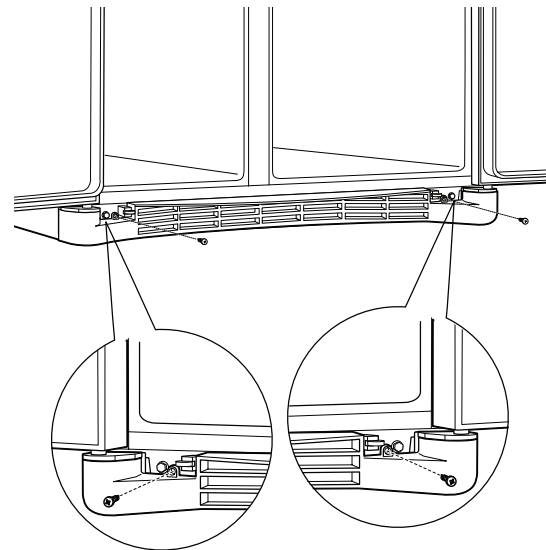

If the refrigerator must go through any entrance that is less than 38" wide, the doors must be removed. Proceed to Step 3. If all entrances are more than 38" wide, skip this section.



### 3. Disconnect the water coupling (on some models)

If the refrigerator has a water dispenser, there is a water line from the cabinet into the bottom hinge on the freezer door that must be disconnected. To disconnect, push in on the white collar of the coupling and pull out the tubing.

Safety Instructions

Operating Instruction

Installation Instructions

Troubleshooting Tips

Consumer Support

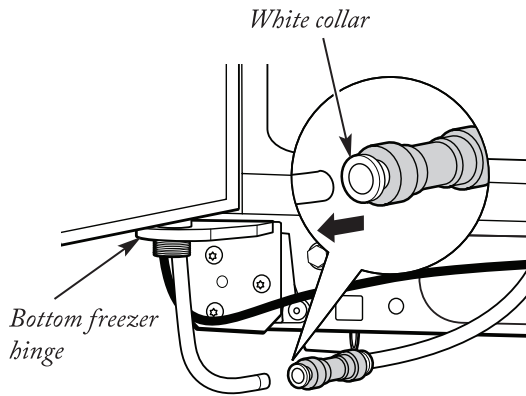

#### 4. Disconnect the power coupling

(on some models)

If the refrigerator has a water dispenser, there is a power line (harness) from the cabinet into the bottom hinge on the freezer door that must be disconnected. To disconnect, pull apart at the coupling.

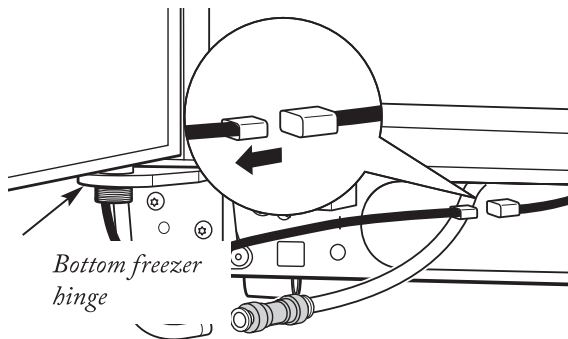

#### 5. Close the freezer and refrigerator doors.

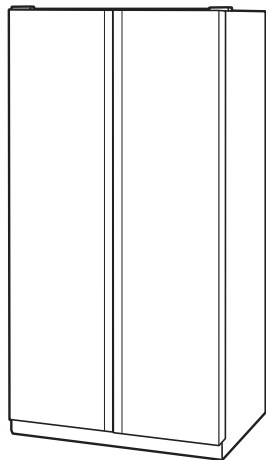

#### 6. Remove the freezer door.

- Remove the freezer door top hinge cover (if equipped) by either squeezing it and pulling it up or by prying it off with a plastic putty knife.

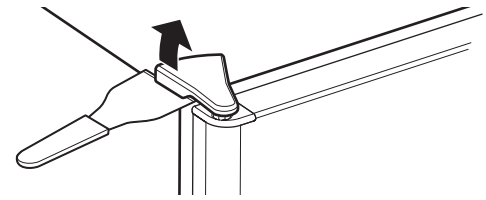

- Remove the two 5/16" or 1/8" hex headscrews, then lift the hinge straight up to release the hinge pin.

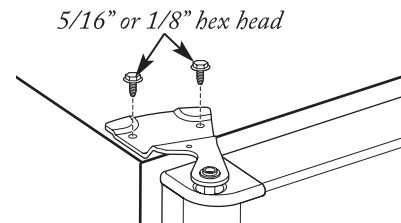

- Open the freezer door to 90°.

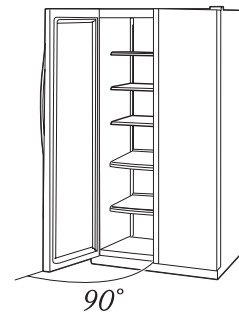

- As one person slowly lifts the freezer door up and off the bottom hinge, the second person should carefully guide the waterline and power line (harness) through the bottom hinge.

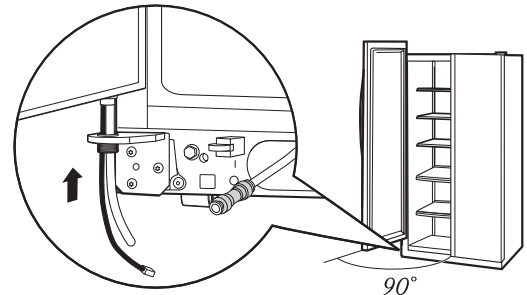

- Set the door on a non-scratching surface with the inside up.

#### 7. Remove the refrigerator door

- Remove the refrigerator door top hinge cover (if equipped) by either squeezing it and pulling it up or by prying it off with a plastic putty knife.

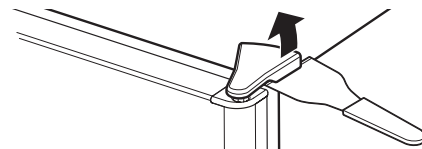

- Remove the two 5/16" or 1/8" hex headscrews, then lift the hinge straight up to free the hinge pin.

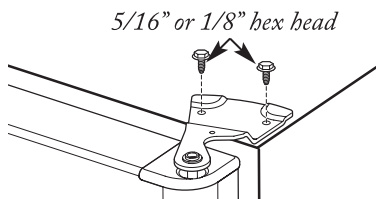

- Open the refrigerator door to 90°.

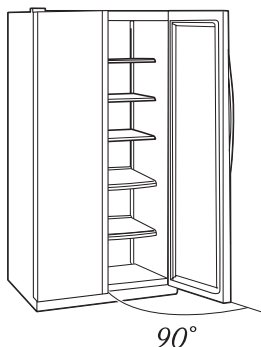

- Lift the refrigerator door up and release it from the bottom hinge.
- Set the door on a non-scratching surface with the inside up.

### 8. Replacing the doors

To replace the doors, simply reverse steps 3 through 7. However, please note the following:

- When lowering the doors onto the bottom hinges, make sure the second person carefully guides the tube and harnesses through the holes in the hinges.
- When connecting the water line, make sure you insert the tubing all the way to the mark.
- Do not pinch the tubing and harnesses when placing the doors on the bottom hinges.

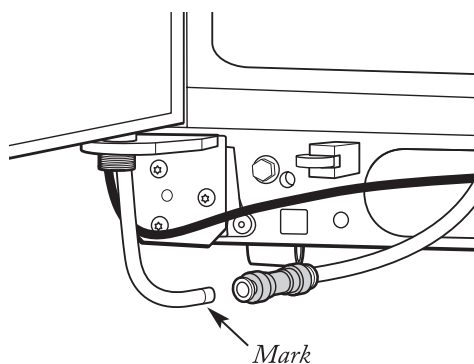

### CONNECTING THE REFRIGERATOR TO THE HOUSE WATER LINE (ice and water dispenser models)

A cold water supply is required for automatic ice maker and dispenser operation. If there is not a cold water supply, you will need to provide one. See *Installing the Water Line* section.

#### Notes:

- Before making the connection to the refrigerator, be sure the refrigerator power cord is not plugged into the wall outlet.
- If your refrigerator does not have a water filter, we recommend installing one if your water supply has sand or particles that could clog the flow through the refrigerator water valve. Install it in the water line near the refrigerator.
- If you are using copper tubing, place a compression nut and ferrule (sleeve) onto the end of the tubing coming from the house cold water supply. If you are using the tubing kit, the nuts are already assembled to the tubing.
- If you are using copper tubing, insert the end of the tubing into the refrigerator connection, at the back of the refrigerator, as far as possible. While holding the tubing, tighten the fitting. If you are using tubing kit, insert the molded end of the tubing into the refrigerator connection, at the back of the refrigerator, and tighten the compression nut until it is hand tight. Then tighten one additional turn with a wrench. *Overtightening may cause leaks.*
- Fasten the tubing into the clamp provided to hold it in position. You may need to pry open the clamp.

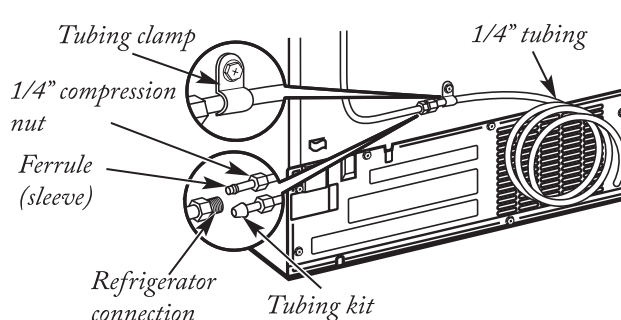

#### TURN ON THE WATER SUPPLY

Turn the water on at the shut off valve (house water supply) and check for any leaks.

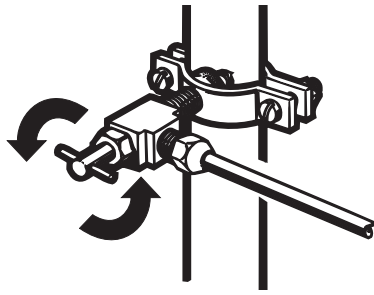

### PLUG IN THE REFRIGERATOR

Before plugging in the refrigerator, make sure the ice maker power switch is set to the **O** (off) position.

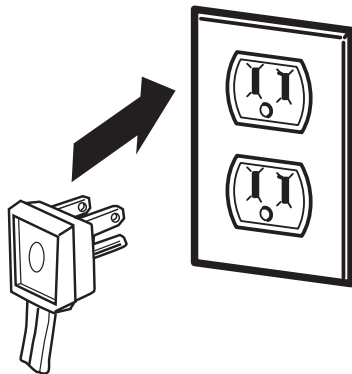

See the grounding information attached to the power cord.

**Note:** The image can be different from your product.

### PUT THE REFRIGERATOR IN PLACE

Move the refrigerator to its final location.

### LEVEL THE REFRIGERATOR

The refrigerator can be leveled by adjusting the rollers located near the bottom hinges.

Rollers have three purposes:

- Rollers adjust so the door closes easily when opened about halfway. (*Raise the front about 5/8" [16 mm] from the floor.*)
- Rollers adjust so the refrigerator firmly positioned on the floor and does not wobble.
- Rollers allow you to move the refrigerator away from the wall for cleaning.

To adjust the rollers:

- Turn the roller adjusting screws clockwise to raise the refrigerator, counterclockwise to lower it. Use a 3/8" hex socket or wrench, or an adjustable wrench.

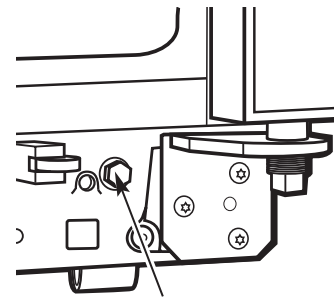

Roller adjusting screw

### LEVEL THE DOORS

Adjust the refrigerator door to make the doors even at the top.

To align:

- Using a 7/16" wrench, turn the door adjusting screw to the right to raise the door, to the left to lower it.

**Note:** A nylon plug, imbedded in the threads of the pin, prevents the pin from turning unless a wrench is used.

- After one or two turns of the wrench, open and close the refrigerator door and check the alignment at the top of the doors.

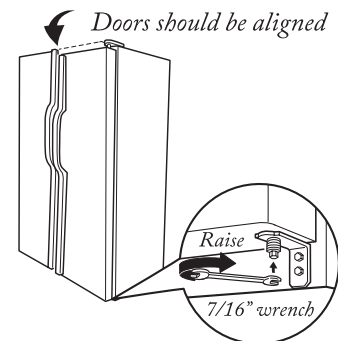

## REPLACE THE BASE GRILLE

Replace the grille by installing the two phillips headscrew.

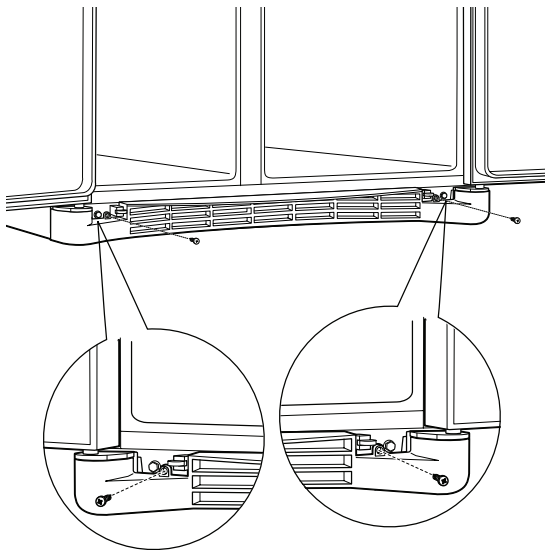

## SET THE CONTROLS

Set the controls to the recommended setting.

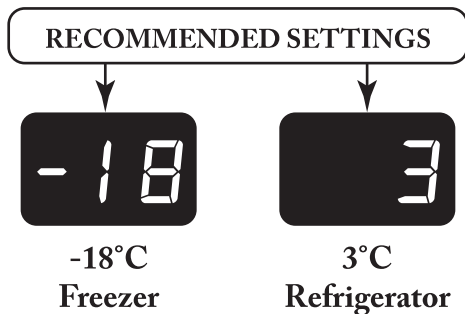

## START THE ICE MAKER

Set the ice maker power switch to the **I** (on) position. The ice maker will not begin to operate until it reaches its operating temperature of  $-9^{\circ}\text{C}$  ( $15^{\circ}\text{F}$ ) or below. It will then begin operation automatically. It will take 2-3 days to fill the ice bin.

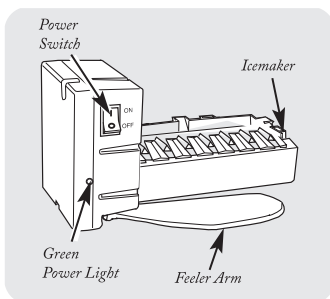

**Note:** In lower water pressure conditions, the water valve may turn on up to 3 times to deliver enough water to the ice maker.

## REFRIGERATOR LOCATION

- Do not install the refrigerator where the temperature will go below  $16^{\circ}\text{C}$  ( $60^{\circ}\text{F}$ ) because it will not run often enough to maintain proper temperatures.
- Do not install the refrigerator where the temperature will go above  $37^{\circ}\text{C}$  ( $100^{\circ}\text{F}$ ) because it will not perform properly.
- Install it on a floor strong enough to support it fully loaded.

## DIMENSIONS (mm)

	22' CAPACITY***	23' CAPACITY***
A*	1733	1733
B	908	908
C**	786	738
D	1170	1158
E	1260	1243
F	991	969
G	1371	1358
H	1054	919

\* The height does not include hinges.

\*\* The depth includes handles.

\*\*\* Values can change according to the door style, only the maximum values are shown.

## CLEARANCES

Allow the following clearances for easy installation, proper air circulation and plumbing and electrical connections:

	22' AND 23' CAPACITY
SIDES	4 mm
TOP	25 mm
BACK	13 mm

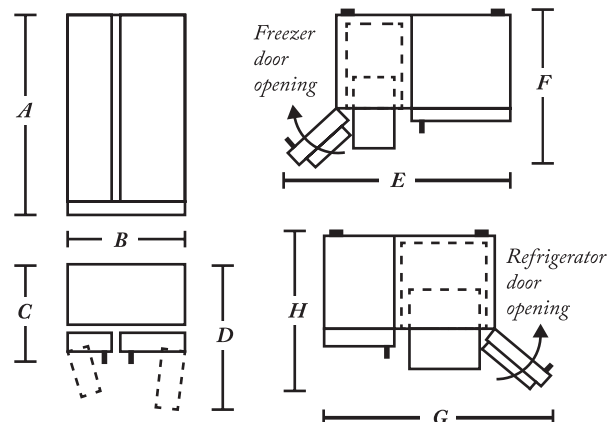

Safety Instructions

Operating Instruction

Installation Instructions

Troubleshooting Tips

Consumer Support

Safety Instructions
Operating Instructions
Installation Instructions
Troubleshooting Tips
Consumer Support

**INSTALLING THE WATER LINE**  
(Ice maker and dispenser models)

**BEFORE YOU BEGIN**

Recommended copper water supply kits are WX8X2, WX8X3 or WX8X4, depending on the amount of tubing you need. Approved plastic water supply lines are refrigerator tubing WX08X10002, WX08X10006, WX08X10015 and WX08X10025. When connecting your refrigerator to a Reverse Osmosis Water System, the only approved installation is with a GE RVKit. For other reverse osmosis water systems, follow the manufacturer recommendations. If the water supply to the refrigerator is from a Reverse Osmosis Water Filtration System and the refrigerator also has a water filter, use the refrigerator filter bypass plug. Using the refrigerator water filtration cartridge in conjunction with the RO filter can result in hollow ice cubes and slower water flow from the water dispenser. This water line installation is not warranted by the refrigerator or ice maker manufacturer. Follow these instructions carefully to minimize the risk of expensive water damage. Water hammer (water banging in the pipes) in house plumbing can cause damage to refrigerator parts and lead to water leakage or flooding. Call a qualified plumber to correct water hammer before installing the water supply line to the refrigerator. To prevent burns and product damage, do not hook up the water line to the hot water line. If you use your refrigerator before connecting the water line, make sure the ice maker power switch is in the **O** (off) position. Do not install the ice maker tubing in areas where temperatures fall below freezing. When using any electrical device (such as a power drill) during installation, be sure the device is double insulated or grounded in a manner to prevent the hazard of electric shock, or is battery powered. *All installations must be in accordance with local plumbing code requirements.*

**WHAT YOU WILL NEED**

- Copper tubing or the tubing kit, 1/4" outer diameter to connect the refrigerator to the water supply. If using copper, be sure both ends of the tubing are cut square.

To determine how much tubing you need, measure the distance from the water valve on the back of the refrigerator to the water supply pipe. Then add 2.4 m (8'). Be sure there is sufficient extra tubing (about 2.4 m (8') coiled into 3 turns of about 25 cm (10") diameter to allow the refrigerator to move out from the wall after installation.

The tubing kits are available in the following lengths:

- 0,6m (2') – WX08X10002
- 1,8m (6') – WX08X10006
- 4,6m (15') – WX08X10015
- 7,6m (25') – WX08X10025

Be sure that the kit you select allows at least 2.4 m (8') as described above.

**Nota:** *The only approved plastic tubing is that supplied with the refrigerator. Do not use any other plastic water supply line because the line is under pressure at all times. Certain types of plastic will crack or rupture with age and cause water damage to your home. Do not install old tubing or tubing kits.*

- A cold water supply. The water pressure must be between **276-827 kPa** (40 y 120 p.s.i.).
- Power drill.
- 1/2" or adjustable wrench.
- Straight and phillips blade screwdriver.
- Two 1/4" outer diameter compression nuts and 2 ferrules (sleeves) to connect the copper tubing to the shutoff valve and the refrigerator water valve.

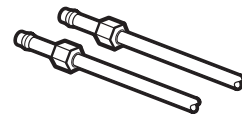

- Or, if you are using a the refrigerator tubing kit, the necessary fittings are pre assembled to the tubing.

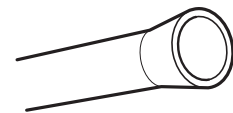

- If your existing copper water line has a flared fitting at the end, you will need an adapter (available at plumbing supply stores) to connect the water line to the refrigerator or you can cut off the flared fitting with a tube cutter and then use a compression fitting. Do not cut formed end from the refrigerator tubing.
- Shutoff valve to connect to the cold waterline. The shutoff valve should have a water inlet with a minimum inside diameter of 5/32" at the point of connection to the cold water line. Saddle-type shutoff valves are included in many water supply kits. Before purchasing, make sure a saddle-type valve complies with your local plumbing codes.

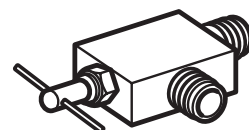



## INSTALLING THE SHUTOFF VALVE

Install the shutoff valve on the nearest frequently used drinking water line.

### SHUT OFF THE MAIN WATER SUPPLY

Turn on the nearest faucet long enough to clear the line of water.

### CHOOSE THE VALVE LOCATION

Choose a location for the valve that is easily accessible. It is best to connect into the side of a vertical water pipe. When it is necessary to connect into a horizontal water pipe, make the connection to the top or side, rather than at the bottom, to avoid drawing off any sediment from the water pipe.

### DRILL THE HOLE FOR THE VALVE

Drill a 1/4" hole in the water pipe (even if using a self-piercing valve), using a sharp bit. Remove any burrs resulting from drilling the hole in the pipe.

**Take care not to allow water to drain into the drill.**

Failure to drill a 1/4" hole may result in reduced ice production or smaller cubes.

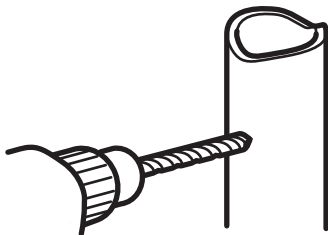

### FASTEN THE SHUTOFF VALVE

Fasten the shutoff valve to the cold water pipe with the pipe clamp.

**Note:** Consult with your licensed plumber.

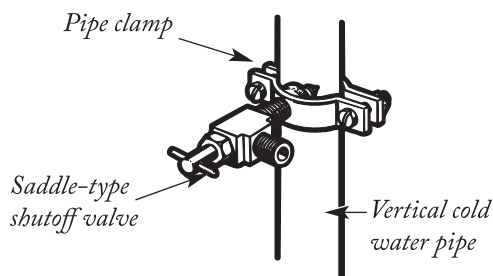

### TIGHTEN THE PIPE CLAMP

Tighten the clamp screws until the sealing washer begins to swell.

**Note:** Do not overtighten or you may crush the tubing.

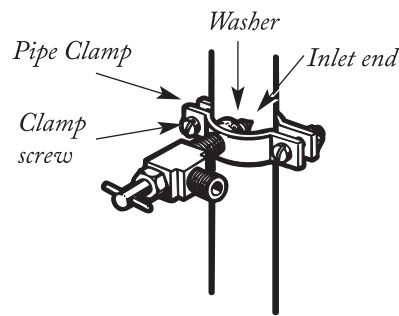

### ROUTE THE TUBING

Route the tubing between the cold waterline and the refrigerator.

Route the tubing through a hole drilled in the wall or floor (behind the refrigerator or adjacent base cabinet) as close to the wall as possible.

**Note:** Be sure there is sufficient extra tubing, about 2.4 m (8') coiled into 3 turns of about 25 cm (10") diameter to allow the refrigerator to move out from the wall after installation.

### CONNECT THE TUBING TO THE VALVE

Place the compression nut and ferrule (sleeve) for copper tubing onto the end of the tubing and connect it to the shutoff valve. Make sure the tubing is fully inserted into the valve. Tighten the compression nut securely. For plastic tubing kit, insert the molded end of the tubing into the shutoff valve and tighten compression nut until it is hand tight, then tighten one additional turn with a wrench. Overtightening may cause leaks.

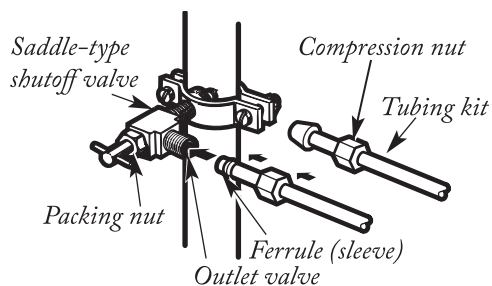

### FLUSH OUT THE TUBING

Turn the main water supply on and flush out the tubing until the water is clear. Shut the water off at the water valve after about 1/4 liter of water has been flushed through the tubing.

To complete the installation of the refrigerator, go back to Step 1 in *Installing the refrigerator*.

Safety Instructions
Operating Instructions
Installation Instructions
Troubleshooting Tips
Consumer Support

## NORMAL OPERATING SOUNDS

Newer refrigerators sound different from older refrigerators. Modern refrigerators have more features and use newer technology.

*Do you hear what I hear? These sounds are normal.*

***HMMMM...  
WHOOSH...***

The new high efficiency compressor may run faster and longer than your old refrigerator and you may hear a high-pitched hum or pulsating sound while it is operating. Sometimes the refrigerator runs for an extended period, especially when the doors are opened frequently. This means that the Frost Guard™ feature is working to prevent freezer burn and improve food preservation. You may hear a whooshing sound when the doors close. This is due to pressure equalizing within the refrigerator.

## ***CLICKS, POPS, CRACKS and CHIRPS***

You may hear cracking or popping sounds when the refrigerator is first plugged in. This happens as the refrigerator cools to the correct temperature. Electronic dampers click open and closed to provide optimal cooling and energy savings. The compressor may cause a clicking or chirping sound when attempting to restart (this could take up to 5 minutes). The electronic control board may cause a clicking sound when relays activate to control refrigerator components. Expansion and contraction of cooling coils during and after defrost can cause a cracking or popping sound. On models with an ice maker, after an ice making cycle, you may hear the ice cubes dropping into the ice bucket.

***WHIR!***



You may hear the fans spinning at high speeds. This happens when the refrigerator is first plugged in, when the doors are opened frequently or when a large amount of food is added to the refrigerator or freezer compartments. The fans are helping to maintain the correct temperatures.

If either door is open for over 3 minutes, you may hear the fans come on in order to cool the light bulbs. The fans change speeds in order to provide optimal cooling and energy savings.

## ***WATER SOUNDS***



The flow of refrigerant through the freezer cooling coils may make a gurgling noise like boiling water. Water dripping on the defrost heater can cause a sizzling, popping or buzzing sound during the defrost cycle. A water dripping noise may occur during the defrost cycle as ice melts from the evaporator and flows into the drain pan. Closing the door may cause a gurgling sound due to pressure equalization.



For additional information on normal icemaker and dispenser operating sounds, see the About the automatic icemaker and About the ice and water dispenser sections.

## BEFORE YOU CALL FOR SERVICE

*Troubleshooting tips.*

*Save time and money! Review the charts on the following pages first and you may not need to call for service.*

<b>Problem</b>	<b>Possible causes</b>	<b>What to do</b>
<b>Refrigerator does not operate</b>	<i>Refrigerator in defrost cycle</i>	Wait about 30 minutes for defrost cycle to end
	<i>Either or both controls set to 0 (OFF)</i>	Set the controls to a temperature setting
	<i>Refrigerator is unplugged</i>	Push the plug completely into the outlet
	<i>The fuse is blown / circuit breaker is tripped</i>	Replace fuse or reset the breaker
	<i>The refrigerator is in showroom mode</i>	Unplug the refrigerator and plug it back in
<b>Vibration or rattling (slight vibration is normal)</b>	<i>Rollers need adjusting</i>	See <i>Rollers</i>
<b>Motor operates for long periods or cycles on and off frequently. (Modern refrigerators with more storage space and a larger freezer require more operating time. They start and stop often to maintain even temperatures)</b>	<i>Normal when refrigerator is first plugged in</i>	Wait 24 hours for the refrigerator to completely cool down
	<i>Often occurs when large amounts of food are placed in refrigerator</i>	This is normal
	<i>Door left open</i>	Check to see if package is holding door open
	<i>Hot weather or frequent door openings</i>	This is normal
	<i>Temperature control set at the coldest setting</i>	See <i>About the temperature controls</i>
<b>Refrigerator or freezer compartment too warm</b>	<i>Temperature control not set cold enough</i>	See <i>About the temperature controls</i>
	<i>Warm weather or frequent door openings</i>	Set the temperature control one step colder
	<i>Door left open</i>	Check to see if package is holding door open
<b>Frost or ice crystals on frozen food (frost within package is normal)</b>	<i>Door left open</i>	Check to see if package is holding door open
	<i>Too frequent or too long door openings</i>	
<b>Divider between refrigerator and freezer compartments feels warm</b>	<i>Automatic energy saver system circulates warm liquid around front edge of freezer compartment</i>	This helps prevent condensation on the outside
<b>Frequent "buzzing" sound</b>	<i>Ice maker power switch is in the I (on) position, but the water supply to the refrigerator has not been connected</i>	Set the power switch to the <b>O</b> (off) position. Keeping it in the <b>I</b> (on) position will damage the water valve

Safety Instructions

Operating Instruction

Installation Instructions

Troubleshooting Tips

Consumer Support

	Problem	Possible causes	What to do
Safety Instructions	Ice cubes have odor / taste	<i>Ice storage bin needs cleaning</i>	Empty and wash bin. Discard old cubes
		<i>Food transmitting odor / taste to ice cubes</i>	Wrap food well
		<i>Interior of refrigerator needs cleaning</i>	See <i>care and cleaning</i>
operating Instructions	Automatic ice maker does not work	<i>Ice maker power switch is in the <b>O</b> (off) position</i>	Set the power switch to the <b>I</b> (on) position
		<i>Water supply turned off or not connected</i>	See <i>Installing the water line</i>
		<i>Freezer compartment to warm</i>	Wait 24 hours for the refrigerator to completely cool down
		<i>Piled up cubes in the storage bin cause the ice maker to shut off</i>	Level cubes by hand
		<i>Ice cubes stuck in ice maker (green power light on ice maker blinking)</i>	Turn off the ice maker, remove cubes and turn the ice maker back on.
Installation Instructions	Slow ice cube freezing	<i>Door left open</i>	Check to see if package is holding door open
		<i>Temperature control not set cold enough</i>	See <i>About the temperature control</i>
Troubleshooting Tips	Small or hollow cubes	<i>Water filter clogged</i>	Replace filter cartridge with new cartridge or with plug
	Ice dispenser does not work	<i>Ice maker turned off or water supply turned off</i>	Turn on ice maker or water supply
		<i>An item is blocking or has fallen into the ice chute</i>	Remove any item that might be blocking or has fallen into the ice chute
		<i>Ice cubes are frozen to ice maker feeler arm</i>	Remove cubes
		<i>Irregular ice clumps in storage ice bin</i>	Break up with fingertip pressure and discard remaining clumps  Freezer may be too warm. Adjust the freezer control to a colder setting, one position a time until clumps do not form
		<i>Dispenser is locked (LOCK CONTROL)</i>	Press and hold <b>LOCK CONTROL</b> pad for 3 seconds
	Water has poor taste / odor	<i>Water dispenser has not been used for a long time</i>	Dispense water until all water in system is replenished
Consumer Support	Water in first glass is warm	<i>Normal when refrigerator is first installed</i>	Wait 24 hours for the refrigerator to completely cool down
		<i>Water dispenser has not been used for a long time</i>	Dispense water until all water in system is replenished
		<i>Water system has been drained</i>	Allow several hours for replenished supply to chill

<b>Problem</b>	<b>Possible causes</b>	<b>What to do</b>
<b>Water dispenser does not work</b>	<i>Water supply line turned off or not connected</i>	See <i>Installing the water line</i>
	<i>Water filter clogged</i>	Replace filter cartridge or remove filter and install plug
	<i>Air may be trapped in the water system</i>	Press the dispenser arm for at least two minutes
	<i>Dispenser is locked (LOCK CONTROL)</i>	Press and hold the <b>LOCK CONTROL</b> pad for 3 seconds
<b>CUBED ICE was selected but CRUSHED ICE was dispensed</b>	<i>Last setting was <b>CRUSHED ICE</b></i>	A few cubes were left in the crusher from the previous setting. This is normal
<b>Water is not dispensed but ice maker is working</b>	<i>Water in reservoir is frozen</i>	Call for service
	<i>Refrigerator control setting is too cold</i>	Set to a warmer setting
<b>Water spurting from dispenser</b>	<i>Newly-installed filter cartridge</i>	Run water from the dispenser for 3 minutes
<b>No water or ice cube production</b>	<i>Supply line or shutoff valve is clogged</i>	Call a plumber
	<i>Water filter clogged</i>	Replace filter cartridge or remove filter and install plug
	<i>Dispenser is locked (LOCK CONTROL)</i>	Press and hold the <b>LOCK CONTROL</b> pad for 3 seconds
<b>Refrigerator has odor</b>	<i>Food transmitting odor to refrigerator</i>	Food with strong odor should be tightly wrapped  Keep an open box of baking soda in the refrigerator; replace every three months
	<i>Interior needs cleaning</i>	See <i>Care and cleaning</i>
<b>Hot air from bottom of refrigerator</b>	<i>Normal air flow cooling motor. In the refrigeration process, it is normal that heat be expelled in the area under the refrigerator. Some floor coverings are sensitive and will discolor at these normal and safe temperatures.</i>	
<b>Orange glow in the freezer</b>	<i>Defrost heater is on</i>	This is normal
<b>Moisture forms on outside of refrigerator</b>	<i>Not unusual during periods of high humidity</i>	Wipe surface dry
<b>Moisture collects inside (in humid weather, air carries moisture into refrigerator when doors are opened)</b>	<i>Too frequent or too long door openings</i>	
<b>Interior light does not work</b>	<i>No power at outlet</i>	Replace fuse or reset the breaker
	<i>Light bulb burned out</i>	See <i>Replacing the light bulbs</i>

<b>Safety Instructions</b>
<b>Operating Instruction</b>
<b>Installation Instructions</b>
<b>Troubleshooting Tips</b>
<b>Consumer Support</b>

<b>Safety Instructions</b>	<b>Problem</b>	<b>Possible causes</b>	<b>What to do</b>
	Water on kitchen floor or on bottom of freezer	<i>Cubes jammed in chute</i>	Poke ice through with a wooden spoon
	Refrigerator never shuts off but the temperatures are OK	<i>Adaptive defrost keeps compressor running during door openings</i>	This is normal. The refrigerator will cycle off after the door remains closed for 2 hours
<b>operating Instructions</b>	Refrigerator beeping	<i>Door open</i>	Close door
	Actual temperature not equal to set temperature	<i>Unit just plugged in</i>	Allow 24 hours for system to stabilize
		<i>Door open for too long</i>	Allow 24 hours for system to stabilize
		<i>Warm food added to refrigerator</i>	Allow 24 hours for system to stabilize
		<i>Defrost cycle is in process</i>	Allow 24 hours for system to stabilize
Door not closing properly	<i>Door gasket on hinge side sticking or folding over</i>	Apply vaseline to the gasket face	
	<i>A door bin is hitting a shelf inside the refrigerator</i>	Move the door bin up one position	
<b>Installation Instructions</b>			
<b>Troubleshooting Tips</b>			
<b>Consumer Support</b>			



# Performance Data Sheet

## SmartWater™ Filtration System—GE MWF Cartridge

The concentration of the indicated substances in water entering the system was reduced to a concentration less than or equal to the permissible limit for water leaving the system as specified in NSF/ANSI Standard 42 and Standard 53. System tested and certified by NSF International against NSF/ANSI Standard 42 and Standard 53 for the reduction of substances listed below.

### Capacity 300 Gallons (1,135 Liters). Contaminant Reduction Determined by NSF testing.

Substance Tested for Reduction	Average Influent	NSF specified Challenge Concentration	Avg % Reduction	Average Product Water Concentration	Max Permissible Product Water Concentration	NSF Reduction Requirements	NSF Test Report
Chlorine Taste and Odor	2.0 mg/L	2.0 mg/L ± 10%	97.5%	0.05 mg/L	N/A	≥ 50%	J-00077703
Nominal Particulate Class I, ≥0.5 to < 1.0 µm	7,833,333 pts/mL	At least 10,000 particles/mL	99.7%	18,617 pts/mL	N/A	≥85%	J-00077704
Cyst*	101,000 cysts/L	Minimum 50,000 cysts/L	99.99%	1 cyst/L	N/A	≥99.95%	J-00100036
Asbestos	47 MF/L	107 to 108 fibers/L; fibers greater than 10 µm in length	>99%	<1 MF/L	N/A	≥99%	J-00077707
Atrazine	0.009 mg/L	0.009 mg/L ± 10%	94.5%	0.0005 mg/L	0.003 mg/L	N/A	J-00077708
Benzene	0.016 mg/L	0.015 mg/L ± 10%±	96.7%	0.0005 mg/L	0.005 mg/L	N/A	J-00077717
Carbofuran	0.08 mg/L	0.08 mg/L ± 10%	98.7%	0.001 mg/L	0.04 mg/L	N/A	J-00077718
Endrin	0.007 mg/L	0.006 mg/L ± 10%	97.1%	0.0002 mg/L	0.002 mg/L	N/A	J-00100039
Lead @ pH 6.5	0.152 mg/L	0.15 mg/L ± 10%	99.3%	0.001 mg/L	0.010 mg/L	N/A	J-00077722
Lead @ pH 8.5	0.148 mg/L	0.15 mg/L ± 10%	99.3%	0.001 mg/L	0.010 mg/L	N/A	J-00077723
Lindane	0.002 mg/L	0.002 mg/L ± 10%	99.0%	0.00002 mg/L	0.0002 mg/L	N/A	J-00077726
Mercury @ pH 6.5	0.0058 mg/L	0.006 mg/L ± 10%	93.2%	0.0004 mg/L	0.002 mg/L	N/A	J-00100037
Mercury @ pH 8.5	0.0061 mg/L	0.006 mg/L ± 10%	93.2%	0.0004 mg/L	0.002 mg/L	N/A	J-00092355
P-Dichlorobenzene	0.222 mg/L	0.225 mg/L ± 10%	99.8%	0.005 mg/L	0.075 mg/L	N/A	J-00077729
Tetrachloroethylene	0.015 mg/L	0.015 mg/L ± 10%	96.7%	0.0005 mg/L	0.005 mg/L	N/A	J-00082184
Toxaphene	0.015 mg/L	0.015 mg/L ± 10%	93.2%	0.001 mg/L	0.003 mg/L	N/A	J-00077730
2,4-D	0.218 mg/L	0.210 mg/L ± 10%	99.5%	0.0009 mg/L	0.07 mg/L	N/A	J-00085470

\*Based on the use of Cryptosporidium parvum oocysts.

The following pharmaceutical reduction claims have not been certified by NSF International or the state of California. Claims tested and verified by independent laboratory:

Contaminant Reduction	Average Influent	NSF specified Challenge Concentration	Avg % Reduction	Average Product Water Concentration	Max Permissible Product Water Concentration	NSF Reduction Requirements	NSF Test Report
Atenolol	978 ng/L	N/A	99.5%	5.0 ng/L	N/A	N/A	J-00121587
Fluoxetine	907 ng/l	N/A	99.4%	5.4 ng/L	N/A	N/A	J-00121587
Ibuprofen	885 ng/L	N/A	94.1%	52.3 ng/L	N/A	N/A	J-00121588
Progesterone	1097 ng/L	N/A	99.5%	5.0 ng/L	N/A	N/A	J-00121589
Trimethoprim	415 ng/L	N/A	99.5%	2.0 ng/L	N/A	N/A	J-00121587

### Application Guidelines/Water Supply Parameters

Service Flow	0.5 gpm (21.9 lpm)	Water Pressure	40-120 psi (2.8-8.2 bar)
Water Supply	Potable Water	Water Temperature	33°F-100°F (0.6°C-38°C)

It is essential that the manufacturer's recommended installation, maintenance and filter replacement requirements be carried out for the product to perform as advertised. See Installation Manual for Warranty information.

**Note:** While the testing was performed under standard laboratory conditions, actual performance may vary.  
Replacement Cartridge: MWF. For estimated costs of replacement elements please call 1-800-626-2002 or visit our website at [www.geapplianceparts.com](http://www.geapplianceparts.com).

### ⚠ WARNING

To reduce the risk associated with ingestion of contaminants:

- Do not use with water that is microbiologically unsafe or of unknown quality without adequate disinfection before and after the system. Systems certified for cyst reduction may be used on disinfected water that may contain filterable cysts. EPA Establishment Number 10350-MN-005.

For conditions of use, health claims certified by the California Department of Public Health, and replacements, see performance data sheet. California Department of Public Health Certification #05-1698. The contaminants or other substances removed or reduced by this water filter are not necessarily in all users' water.

### NOTICE

To reduce the risk associated with property damage due to water leakage:

- Read and follow use instructions before installation and use of this system.
- Installation and use **MUST** comply with all state and local plumbing codes.
- Do not install if water pressure exceeds 120 psi (8.2 bar). If your water pressure exceeds 80 psi, you **must** install a pressure-limiting valve. Contact a plumbing professional if you are uncertain how to check your water pressure.
- Do not install where water hammer conditions may occur. If water hammer conditions exist you **must** install a water hammer arrester. Contact a plumbing professional if you are uncertain how to check for this condition.
- Do not install on hot water supply lines. The maximum operating water temperature of this filter system is 100° F (38° C).
- Protect filter from freezing. Drain filter when temperatures drop below 33°F (0.6°C).
- The disposable filter cartridge **must** be replaced every 6 months at the rated capacity, or sooner if a noticeable reduction in flow rate occurs.



Tested and certified by NSF International against NSF/ANSI Standard 42 and Standard 53 in model GE MWF for the reduction of the claims specified on the performance data sheet.



# Póliza de garantía

## Datos de identificación de producto

Este formulario debe ser llenado por el distribuidor

producto	fecha en la que el consumidor recibe el producto
marca	distribuidor
modelo	firma o sello
número de serie	

Mabe garantiza este producto en todas sus piezas, componentes y mano de obra por el tiempo de 1 año en su producto final —contado a partir de la fecha de recepción de conformidad del consumidor final— contra cualquier defecto de fabricación y funcionamiento durante el uso normal y doméstico de este producto. Incluye los gastos de transportación del producto que se deriven del cumplimiento de esta póliza dentro de su red de servicio. Esta garantía ampara únicamente el modelo, marca y serie referidos en el cuadro «Datos de identificación de producto», ubicado en la parte superior del presente documento.

### CONCEPTOS CUBIERTOS POR LA GARANTÍA

Defectos de fabricación que impidan total o parcialmente el correcto funcionamiento del aparato que se presenten dentro de los términos de vigencia de esta garantía. Esta garantía ampara todas las piezas y componentes del producto e incluye la mano de obra, así como el reemplazo de cualquier pieza o componente defectuoso sin costo adicional para el consumidor. Se incluyen también los gastos de transportación del producto que deriven del cumplimiento de la presente dentro de cualquiera de nuestros centros de servicios indicados en el listado que se incluye en esta póliza.

### LA GARANTÍA NO PODRÁ HACERSE EFECTIVA EN LOS SIGUIENTES CASOS:

- Cuando el producto se hubiese utilizado en condiciones distintas a las normales.
- Cuando el producto no hubiese sido operado de acuerdo con el instructivo de uso que se le acompaña.
- Cuando el producto hubiese sido alterado o reparado por personas y/o talleres de servicio no autorizado por Mabe.\*

### PROCEDIMIENTO PARA HACER EFECTIVA LA GARANTÍA

Para hacer efectiva la presente garantía el consumidor deberá presentar esta póliza debidamente sellada por el establecimiento que vendió el producto, o la factura o recibo o comprobante, con los datos de identificación de producto que se detallan arriba, en cualquiera de nuestros Centros de Servicio Técnico referidos en la presente póliza o llamando a los teléfonos del directorio incluido en este documento. En donde también los consumidores podrán obtener las partes, consumibles y accesorios correspondientes.

### PUNTOS APLICABLES EN COLOMBIA, CHILE Y ARGENTINA

#### COLOMBIA

Mabe garantiza la disponibilidad de repuestos por cinco (5) años.

#### Cancelación de la garantía

El amparo bajo la garantía quedará automáticamente cancelado por las siguientes causas:

- Por la eliminación o modificación del número de serie o la ruptura de cualquier sello que tenga el artefacto.
- Por la alteración de la información suministrada en este certificado o sobre el producto.

Mabe no asumirá ni autorizará a su nombre otras obligaciones en relación con la venta del producto o cualquiera de sus partes, diferentes a las contempladas en este certificado.

#### Advertencias

**1** Esta garantía no es de cubrimiento internacional, solo tiene vigencia en el país donde fue adquirido el producto, de acuerdo con los términos establecidos para cada país por parte del fabricante y respetando las leyes de garantía del mismo. Para respaldar el origen del producto, es necesario que el usuario presente el documento de compra o factura, si así se requiere.

**2** Pasado un (1) mes a partir de la fecha prevista para la devolución o la fecha en que el consumidor debía aceptar o rechazar expresamente el servicio, y no acuda a retirar el bien, el centro de Servicio Técnico lo requerirá para que lo retire dentro de los dos (2) meses siguientes a la remisión de la comunicación. Si el consumidor no lo retira se entenderá por ley que abandona el bien. En dado caso, el Centro de Servicio Técnico dispondrá del mismo conforme con la reglamentación

que expida el gobierno nacional para tal efecto. Los gastos que se deriven por el abandono del bien (almacenamiento, bodegaje y mantenimiento) deberán ser asumidos por el consumidor.

#### COLOMBIA, CHILE, ARGENTINA

Las siguientes condiciones no se considerarán como uso normal del aparato, por lo que deben tenerse en cuenta para hacer válida esta garantía.

La garantía no podrá hacerse efectiva en los siguientes casos:

- el uso del aparato con fines comerciales, de prestación de servicios o cualquier otro propósito que no sea estrictamente doméstico;
- daños causados por fluctuaciones de voltaje provocadas por corto circuito, sobrecargas accidentales en la línea de alimentación o sobrecargas por causas de descargas eléctricas;
- daños por uso de partes que no sean genuinas;
- daños en el producto causados por su transportación, cuando este sea por cuenta del consumidor;
- daños al producto causados por accidentes, fuego, inundaciones o actos de la Naturaleza;
- cualquier otra condición de instalación y operación diferente a la especificada en el instructivo de uso;
- daños ocasionados por mal manejo del cliente, por animales (roedores, insectos, otros), por polvo o por causa de las condiciones ambientales en que se instale el producto, tales como humedad excesiva o salinidad.

### MÓDULOS SERVIPLUS

#### Costa Rica

(506) 22-77-2100

#### Guatemala

(502) 66-85-6769, 66-85-6771

#### El Salvador

(503) 25-27-9301, 22-08-1786

#### Honduras

(504) 221-0034, 221-1285

#### Panamá

(507) 261-3911, 262-3397

#### Ecuador

1 800 737-847

#### Brasil

08 800 11-5151

Región metropolitana: 40- 04-0114

**\* IMPORTADO, FABRICADO Y  
COMERCIALIZADO POR:**

### México

Leiser S. de R.L. de C.V.  
Carr. Federal 51 km 110  
Poblado de Ojo Seco  
Tramo Celaya-Salvatierra  
RFC: LEI870520PG8  
Teléfono: (461) 6186800

### Argentina

Valentin Gómez 151, Haedo, Buenos Aires.  
Teléfono de servicio:  
0 800 666-6253

### Ecuador

Mabe Ecuador  
Kilómetro 14 1/2, Vía Daule, Guayaquil.  
RUC: 0991321920001  
Teléfono de servicio:  
1 800 73-7847

### Colombia

Mabe Colombia, S. A. S.  
Carrera 21, no. 74-100, parque industrial  
Alta Suiza, Manizales, Caldas.  
U. A. P.: #141 de la DIAN  
Teléfonos de servicio:  
Dentro de Bogotá: (571) 489-7900  
Fuera de Bogotá: 01 900 555-6223

### Venezuela

Mabe Venezuela, C. A.  
Av. Sanatorio del Ávila,  
urbanización Boleita Norte,  
edificio La Curacao, Pisos 1 al 3,  
Caracas, zona postal 1060  
RIF: J-00046480-4  
Teléfono de servicio:  
(501) 737-8475

### Perú

Mabe Perú S. A.  
Calle Los Antares 320, torre A,  
oficina 701, urbanización La Alborada,  
Santiago de Surco, Lima.  
R. U. C.: 20293670600  
Teléfonos de servicio:  
700-5590 y 0-800-70630

### Chile

Comercial Mabe Chile Ltda.  
Av. Presidente Riesco 5711, piso 14,  
oficina 1403, Las Condes, Santiago.  
Teléfonos de servicio:  
01 600 364-3000, 3768649

**CENTROS DE SERVICIO TÉCNICO Y LUGARES EN MÉXICO DONDE LOS CONSUMIDORES  
PUEDEN HACER EFECTIVA LA GARANTÍA, ASÍ COMO OBTENER PARTES,  
COMPONENTES, CONSUMIBLES Y ACCESORIOS.**

### Acapulco

Virgilio Uribe, 26, fraccionamiento Costa  
Azul (entre Andrés Sufrend y Jaime Cook),  
39850, Acapulco (Guerrero).  
(744) 482-8075, (744) 482-9045.

### Aguascalientes

Jardín del Encino, 416, Lindavista, 20270,  
Aguascalientes (Aguascalientes).  
(449) 978-7395.

### Cancún

Av. Miguel Hidalgo, reg. 92, manzana 47,  
lote 10, 77516 Cancún (Quintana Roo).  
(998) 880-0760, 0820 y 0965.

### Cd. Juárez

Porfirio Díaz, 852, Exhipódromo, 32330,  
Cd. Juárez (Chihuahua).  
(656) 616-0418, 0453 y 0454.

### Cd. Victoria

21 Olivia Ramírez, 1333, colonia Pedro  
J. Méndez, 87040, Cd. Victoria (Tamaulipas).  
(834) 314-4830.

### Culiacán

Bldv. E. Zapata, 1585 pte., fraccionamiento  
Los Pinos, 80120, Culiacán (Sinaloa).  
(687) 717-0353, 0458 y 714-1366.

### Chihuahua

Av. Tecnológico, 6107, colonia Lagos, 31110,  
Chihuahua (Chihuahua).  
(614) 413-7901, 7012 y 3693.

### Guadalajara

Av. Inglaterra, 4120, Guadalajara Techno-  
logy Park, 45010, Zapopan (Jalisco).  
(33) 36-69-3125.

### Cabo San Lucas

Villas del Pacífico, manzana 9, lote 38,  
fraccionamiento Portales, 23473, Cabo San  
Lucas (Baja California Sur).  
(624) 146-4024.

### León

Prolongación Juárez, 2830-B, Plaza de To-  
ros, 37450, León (Guanajuato).  
(477) 770-0003, 06 y 07.

### Mérida

Calle 22, 323, x 13 y 13.ª, Ampliación Cd. In-  
dustrial, 97288, Mérida (Yucatán).  
(01.999) 946.0275, 0916, 3090, 3428 y 3429.

### México D. F. norte

ProL. Ingenieros Militares, 156, San Lo-  
renzo Tlaltenango, 11210, México (D. F.).  
(55) 52-27-1000.

### México D. F. oriente

Oriente 140-A, 189, 1.ª piso (esquina con  
Norte 21), colonia Moctezuma, 2.ª Sección,  
15500, México (D. F.).  
(55) 57-85-5997, (55) 26-43-5042.

### México D. F. sur

Av. División del Norte, 3281, colonia La  
Candelaria, Coyoacán (entre Árbol del Fue-  
go y Pacífico), 04380, México (D. F.).  
(55) 56-27-1033 y 16-74-4886.

### Monterrey

Carretera Miguel Alemán, km 5,  
Vista Sol, 67130, Cd. Guadalupe (N. L.).  
(81) 83-69-7990.

### Piedras Negras

Daniel Farías, 220 Nte., Buenavista,  
26040, Piedras Negras (Coahuila).  
(878) 783-2890.

### Puebla

Calle 24 Sur, 3532 (entre 35 y 37 Ote.), colo-  
nia Santa Mónica, 72540, Puebla (Puebla),  
(222) 264-3731, 3490 y 3596.

### Querétaro

Av. 5 de Febrero, 1325, Zona Industrial Be-  
nito Juárez, 76120, Querétaro (Querétaro).  
(442) 211-4741, 4697 y 4731.

### Reynosa

Calle Dr. Puig, 406 (entre Dr. Calderón y  
Dr. González), colonia Doctores, 88690, Rey-  
nosa (Tamaulipas).  
(899) 924-2254 y 924-6220.

### San Luis Potosí

Eje 128, s/n. (esquina con av. C. F. E.), Zona  
Industrial del Potosí, 78090, San Luis Potosí  
(San Luis Potosí).  
(444) 826-5688.

### Tampico

Venustiano Carranza, 502 Pte., Centro,  
Cd. Madero, 89400 (Tamaulipas).  
(833) 216-4666 y 216-2169.

### Tijuana

Calle 17, 217, Libertad, parte alta, 22300,  
Tijuana (Baja California).  
(664) 682-8217 y 19.

### Torreón

Bldv. Torreón-Matamoros, 6301 Ote., Gus-  
tavo Díaz Ordaz, 27080, Torreón (Coahuila).  
(871) 721-5010 y 5070.

### Veracruz

Paseo de Las Américas, 400, (esquina  
av. Urano), centro comercial Plaza Santa  
Ana, Predio Collado Boticaria, 94298, Boca  
del Río (Veracruz).  
(229) 921-1872, 2253, 9931 y 9934.

### Villahermosa

Calle Carlos Green, 119-C (casi esquina  
con av. Gregorio Méndez), ATASTA, 86100  
Villahermosa (Tabasco).  
(993) 354-7350, 7382, 7392 y 7397.

El especialista en servicio de línea blanca.

**serviplus®**

**serviciomabe**  
El especialista en línea blanca

mabe 

<i>Consumer Support</i>	<i>Troubleshooting Tips</i>	<i>Installation Instructions</i>	<i>Operating Instructions</i>	<i>Safety Instructions</i>
-------------------------	-----------------------------	----------------------------------	-------------------------------	----------------------------

**NOTES**

---

