



# instructivo

aire acondicionado tipo mini-split

lea este instructivo antes de instalar su aire acondicionado

## modelos

MMI12CABWCAM10	MMI12CAMCAM10	MMI12CABWCCC10	MMI12CABWCCM10
MMI12HABWCAM10	MMI12HAMCAM10	MMI12CDBWCCC10	MMI12CDBWCCM10
MMI12CDBWCAM10	MMI12CDMCAM10	MMI18CDBWCCC10	MMI18CDBWCCM10
MMI12HDBWCAM10	MMI12HDMCAM10	MMI24CDBWCCC10	MMI24CDBWCCM10
MMI18CDBWCAM10	MMI18CDMCAM10	MMI12CAMCCC10	MMI12CAMCCM10
MMI18HDBWCAM10	MMI18HDMCAM10	MMI12CDMCCC10	MMI12CDMCCM10
MMI24CDBWCAM10	MMI24CDMCAM10	MMI18CDMCCC10	MMI18CDMCCM10
MMI24HDBWCAM10	MMI24HDMCAM10	MMI24CDMCCC10	MMI24CDMCCM10



PM01

\$\$\$% ' , , 9

# mabe

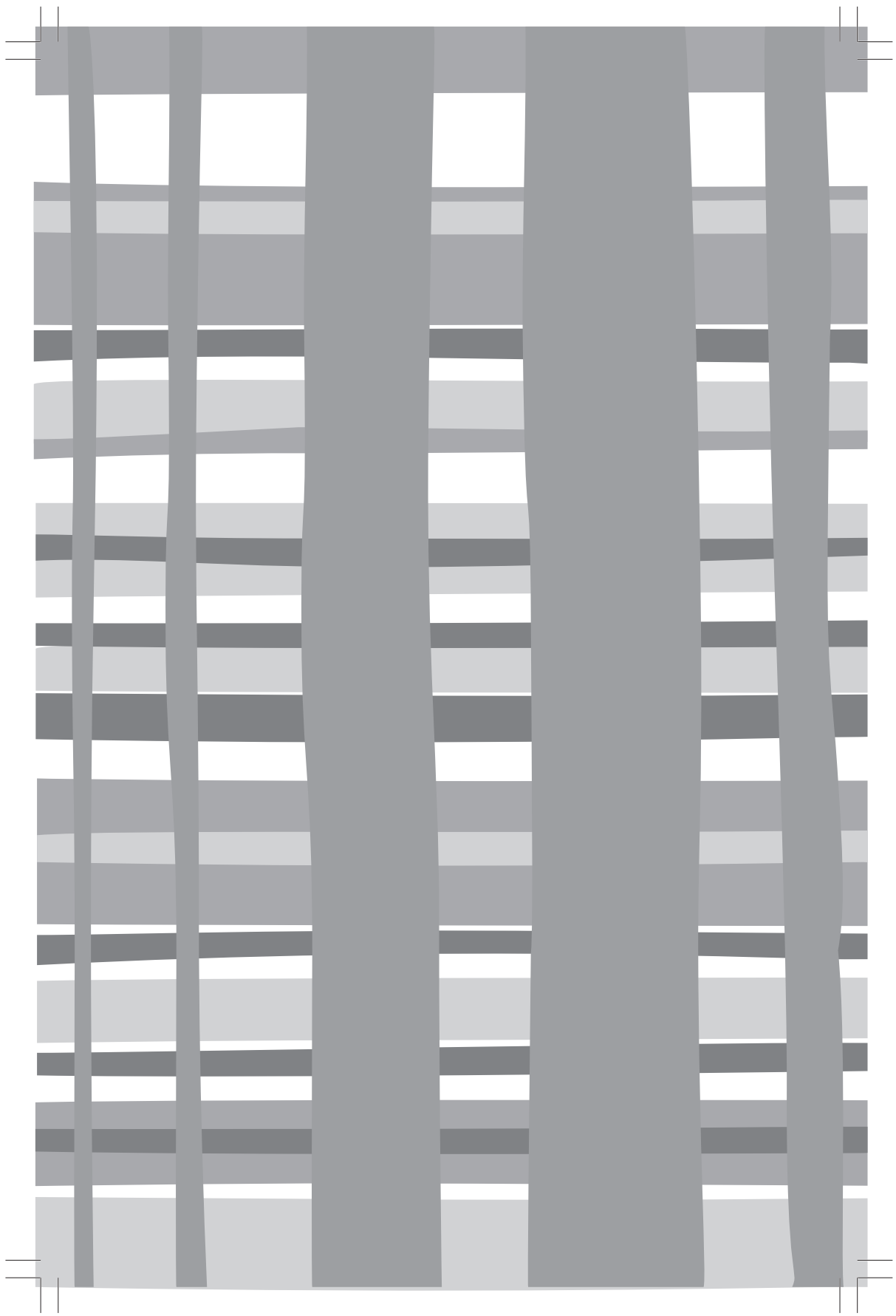



Lea las precauciones en este manual detalladamente antes de utilizar la unidad.



Este aparato está cargado de R32.

Guarde este manual en el lugar donde el usuario puede encontrar fácilmente.

## ADVERTENCIAS:

- No utilice otros métodos para acelerar el proceso de desescarche o para limpiar, aparte de los recomendados por el fabricante.
- El aparato se debe almacenar en una habitación sin fuentes de ignición en operación continua (por ejemplo: llamas abiertas, un aparato de gas en operación o un calentador eléctrico en operación).
- No perforo ni queme.
- Tenga en cuenta que posiblemente el refrigerante no contenga olor.
- El aparato se debe instalar, operar y almacenar en una habitación con una superficie mayor de 3 m<sup>2</sup>.
- Si el cable de alimentación está dañado, se debe reemplazar por el fabricante, su agente de servicio o el personal calificado similar con el fin de evitar el peligro.
- Este aparato se puede utilizar por niños de 8 años o mayores y la persona con reducida capacidad física, sensorial o mental o falta de experiencia y conocimiento si están bajo la supervisión o saben las instrucciones de usar el aparato con una manera segura y saben los peligros involucrados. Los niños no deben jugar con el aparato. La limpieza y el mantenimiento del aparato no se realizarán por los niños sin supervisión.
- El método de cableado debe cumplir el estándar local de cableado.
- El tipo del cable de conexión es H07RN-F.
- Durante la instalación, cuando los cables de conexión se cortan, deben asegurar que el cable de tierra es el último de cortarse.
- El interruptor del aire acondicionado debe ser el interruptor multipolar; y la distancia entre sus dos contactos no debe ser inferior a 3 mm. Tales métodos para desconexión deben ser incorporados en el cableado.
- Asegúrese de que la instalación esté realizada de acuerdo con la regulación local de cableado por personas profesionales.
- Asegúrese de que la conexión a tierra es correcta y fiable.
- Deben instalar un interruptor de circuito y un interruptor de fuga a tierra.
- No utilice el refrigerante que no sea el indicado en la unidad exterior (R32) al instalar, mover o reparar. El uso de otros refrigerantes puede causar problemas o daños a la unidad y lesiones personales.
- El aparato no debe utilizarse por personas (incluyendo niños) con capacidades físicas, sensoriales o mentales reducidas, o carezcan de experiencia o conocimiento, a menos que reciban supervisión o capacitación.
- Los niños deben supervisarse para que no jueguen con el aparato.
- **Este aire acondicionado no es accesible al público en general.**
- **El aparato debe instalarse de acuerdo con las regulaciones nacionales para instalaciones eléctricas.**

---

---

## **contenido**

Partes y Funciones .....	1
Operación .....	2
Descripción de la función Wi-Fi .....	10
Instalación de la unidad interior.....	13
Mantenimiento .....	16
Precauciones.....	17
Procedimiento instalación .....	19
Garantía .....	24
Servicio .....	26

# Partes y Funciones

## Unidad Interior

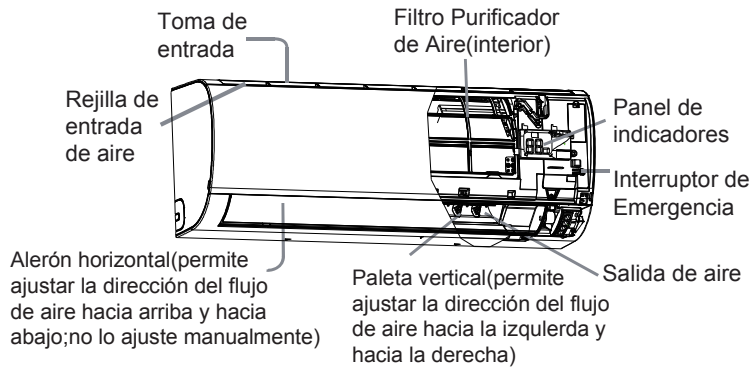

Posiblemente la actual rejilla de entrada de aire del producto comprado es variada que la visualizada en este manual

### Panel de indicadores

- 1 Receptor de señal a distancia
- 2 Indicador de temperatura ambiente

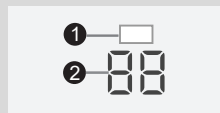

## Mando a Distancia

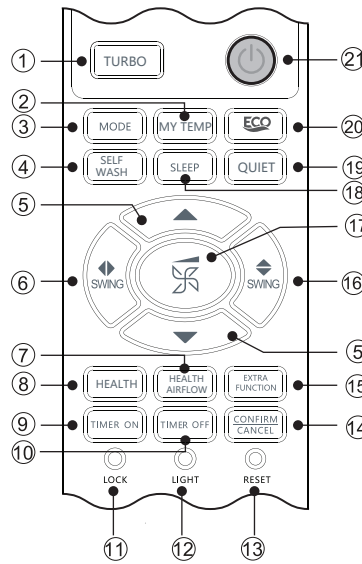

1. Botón TURBO
2. Botón MY TEMP
3. Botón MODE
4. Botón SELF WASH
5. Botón TEMP+/-
6. Botón SWING left/right
7. Botón HEALTH AIRFLOW
8. Botón HEALTH
9. Botón TIMER ON
10. Botón TIMER OFF
11. Botón LOCK
12. Botón LIGHT
13. Botón RESET
14. Botón CONFIRM/CANCEL
15. Botón EXTRA FUNCTION
16. Botón SWING up/down
17. Botón FAN
18. Botón SLEEP
19. Botón QUIET
20. Botón ECO
21. Botón ON/OFF

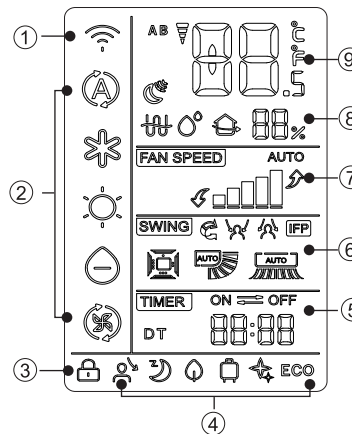

1. Visualización de Wi-Fi
2. Visualización de modo de funcionamiento
3. Visualización de LOCK
4. Visualización de estado de cada función
5. Visualización de TIMER ON, Visualización de TIMER OFF, Visualización de CLOCK
6. Visualización de SWING, Visualización de oscilación arriba/abajo, Visualización de oscilación hacia izquierda/derecha
7. Visualización de FAN SPEED
8. Visualización de Humidity
9. Visualización de TEMP

## Unidad Exterior

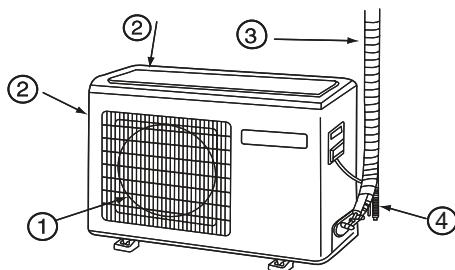

- 1 SALIDA DE AIRE
- 2 ENTRADA DE AIRE
- 3 TUBERÍAS DE CONEXIÓN Y CABLEADO ELÉCTRICO
- 4 TUBO DE DRENAJE

Tenga en cuenta que la imagen de arriba es sólo para referencia. Esto puede muy dependiendo de la unidad comprada.

# Operación

## Ajuste de hora

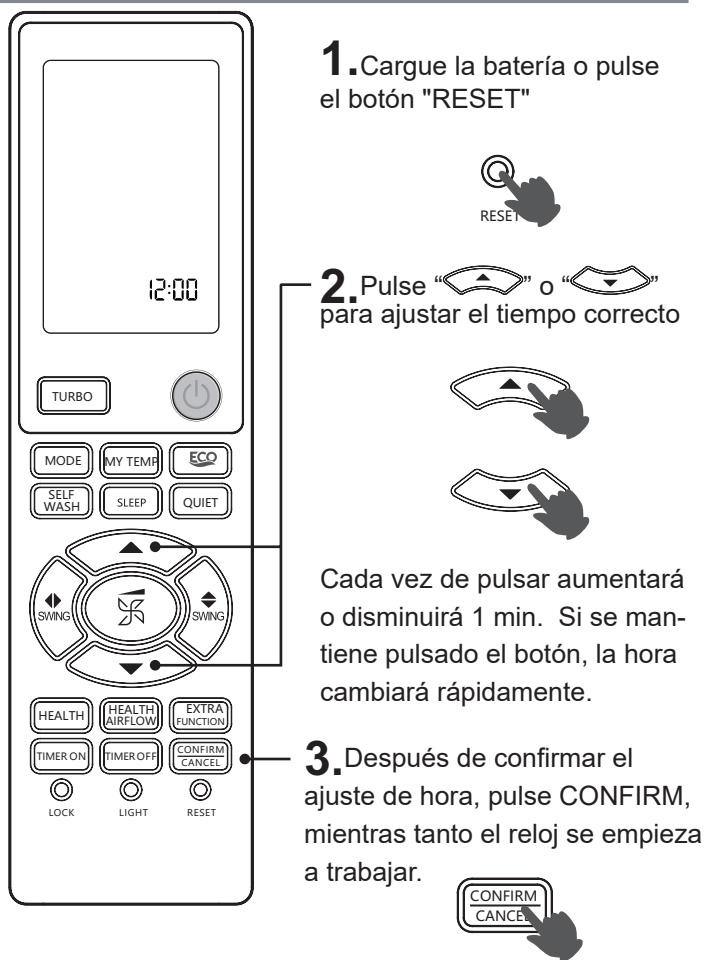

### Atención:

La distancia entre la cabeza de transmisión de señal y el agujero receptor debe estar dentro de 7m sin cualquier obstáculo. Cuando la lámpara fluorescente del tipo inicio-electrónico o el teléfono inalámbrico de conversión está instalado en este tipo de lámpara o la habitación, el receptor será afectado en la recepción de las señales, por eso la distancia a la unidad interior debe ser más corta. La visualización completa o la visualización borrosa durante la operación significa que la batería es agotada. Por favor cambie las baterías. Si el mando a distancia no puede funcionar normalmente durante la operación, por favor, retire las baterías y vuelva a cargarlas varios minutos después.

### NOTA:

Retire las baterías si no se usa la unidad durante largo plazo.

## LOCK/LIGHT/RESET/ EXTRA FUNCTION

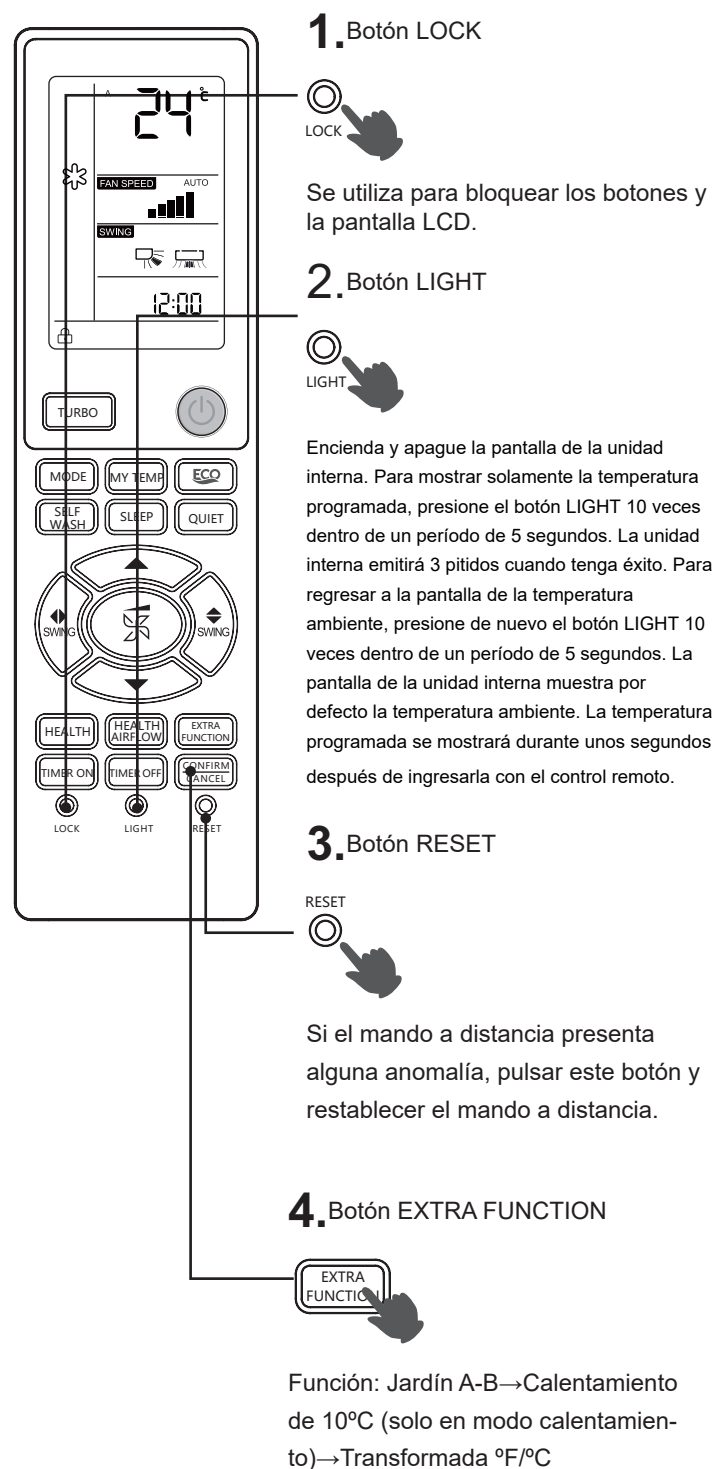

# Operación

## Modo AUTO, COOL, HEAT, DRY y FAN

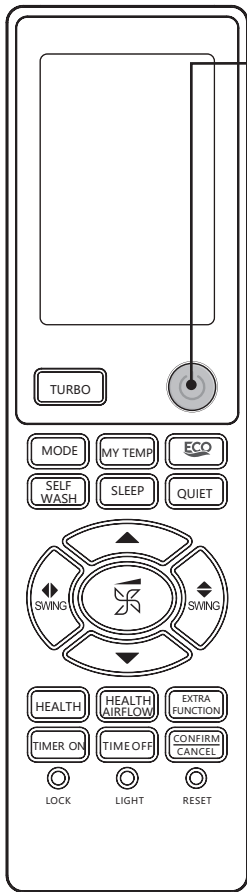

1. Arranque de unidad



2. Pulse el botón modo y seleccione un modo de operación.



3. Pulse el botón TEMP

Cada vez de pulsar el botón, la temperatura configurada se aumentará 1 °C.

Cada vez de pulsar el botón, la temperatura configurada se disminuirá 1 °C.

Unit will start running to reach the temp. setting on LCD.

4. Selección de la velocidad del ventilador



Pulse el botón FAN SPEED. Cada vez de pulsar, la velocidad de ventilador se cambiará como el siguiente:

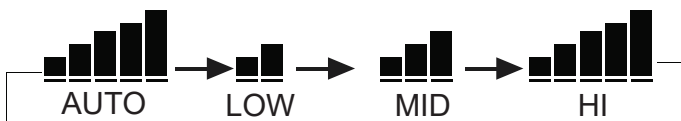

Modo de funcionamiento	Nota
AUTOMÁTICO	En el modo de funcionamiento automático, el acondicionador de aire seleccionará de forma automática la operación Frío o Calor en función de la temperatura de la habitación. Si el VENTILADOR se configura en el modo AUTOMÁTICO, el aparato de aire acondicionado ajustará automáticamente la velocidad del mismo según la temperatura de la habitación.
REFRIGERACIÓN	Sólo para refrigeración
SECO	En el modo SECO, cuando la temperatura de la sala es inferior a la temperatura configurada +2°C, el equipo funcionará de forma intermitente a BAJA velocidad, independientemente de la configuración del ventilador.
CALEFACCIÓN	En el modo CALOR, el equipo distribuirá aire caliente después de un corto periodo de tiempo durante el que se activará la función de prevención de distribución de aire frío. Si el VENTILADOR se configura en el modo AUTOMÁTICO, el aparato de aire acondicionado ajustará automáticamente la velocidad del mismo según la temperatura de la habitación. Cuando se pase de una sola unidad en funcionamiento a dos o más unidades, la unidad que se encuentre APAGADA no expulsará aire durante los primeros 7 minutos y la temperatura mostrada podría ser diferente a la temperatura real.
VENTILADOR	En el modo VENTILADOR, la unidad no funcionará en los modos de REFRIGERACIÓN o CALEFACCIÓN, sino únicamente en el modo VENTILADOR. El modo AUTOMÁTICO no está disponible en el modo VENTILADOR. El ajuste de temperatura quedará deshabilitado. En el modo VENTILADOR, la función Sueño no estará disponible.

● Cada pulsación del botón avanza el ajuste de modo en secuencia.

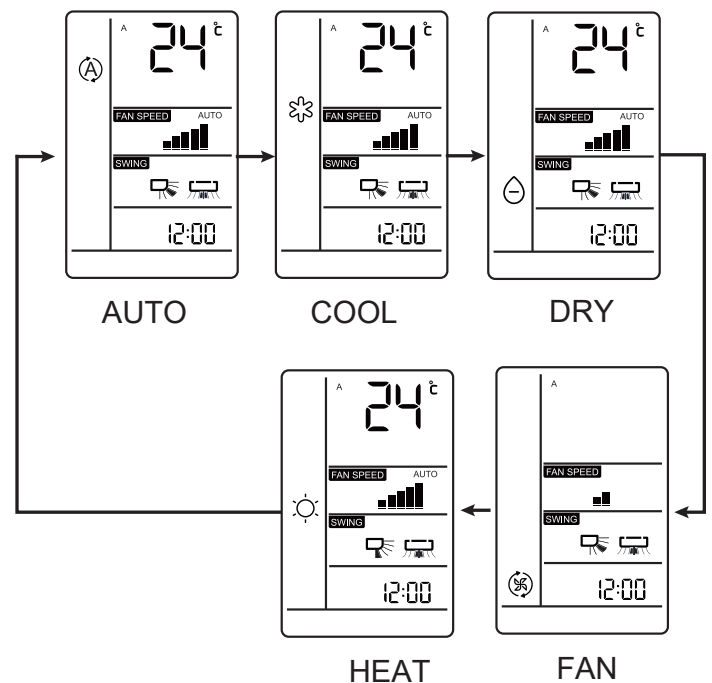

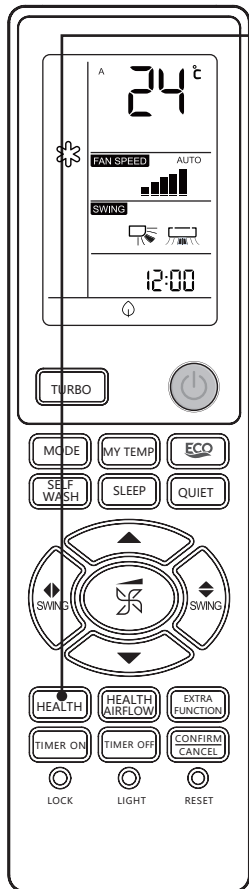

# Operación

## Modo HEALTH



**HEALTH** Pulse el botón HEALTH

1. Después de pulsar el botón,  se visualizará y el aire acondicionado entrará en el modo HEALTH.

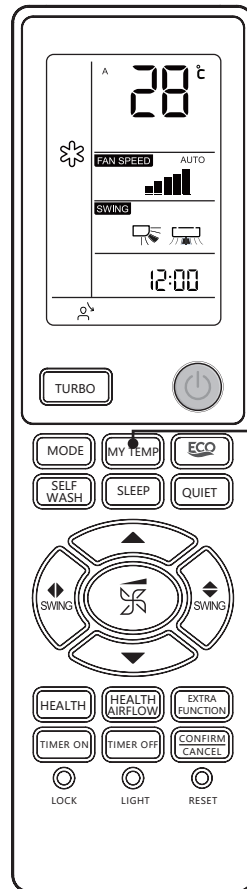

 desaparecerá, y el modo se desactivará.

## Modo MY TEMP



**MY TEMP** Pulse el botón MY TEMP

1. Solo para modos frío, calor o auto (no se puede implementar en otros modos)..

2. Colocar el control remoto dentro del rango válido del AC. Presionar el botón "  " el control remoto muestra el icono "  ". El control remoto envía los datos de la temperatura ambiente a la PCB cada 3 minutos, y el AC funciona de acuerdo a estos datos.

3. Se desactiva el modo "MY TEMP " cuando se apaga, se pulsa el botón "  " o se cambia a otros modos.



# Operación

## SLEEP Comfortable

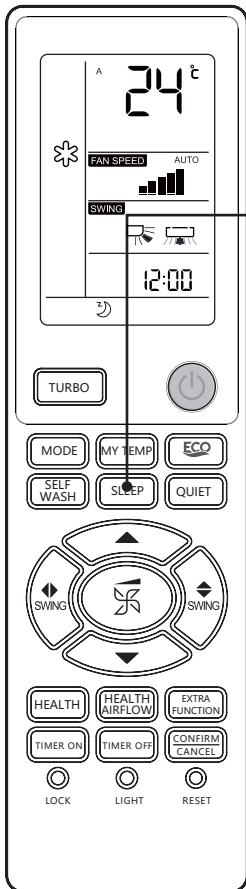

Antes de ir a la cama, usted puede pulsar el botón SLEEP y la unidad funcionará en modo SLEEP y le traerá un sueño profundo.

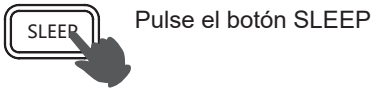

Modo en Funcionamiento

1. En el modo COOL, DRY

1 hora después de entrar en el modo SLEEP, la temperatura se convertirá en 1°C más alta que la temperatura configurada. Después de otra hora más, la temperatura subirá 1°C más. Bajo este estado la unidad funcionará por 6 horas, entonces la temperatura actual es más alta que la temperatura configurada, por eso la temperatura del interior no va a ser demasiado baja para que usted duerma.

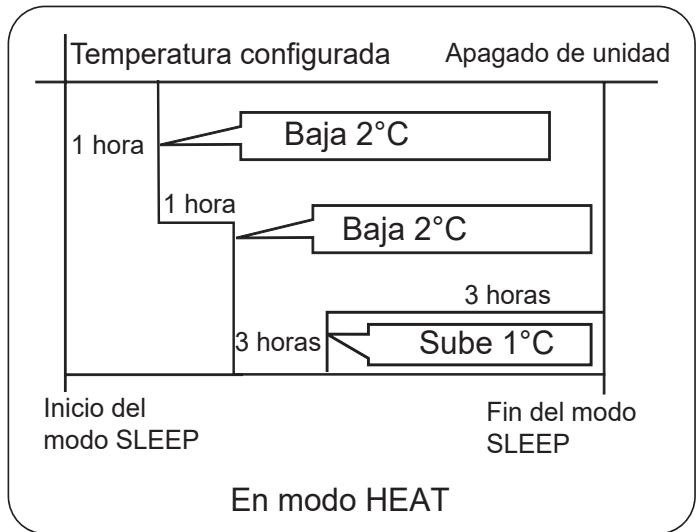

3. En el modo AUTO

La unidad funcionará en correspondiente modo SLEEP, el cual adaptado para el modo de funcionamiento seleccionado automáticamente.

4. En el modo FAN

No dispone de función SUEÑO.

5. Cuando la función de sueño tranquilo está ajustada a 8 horas y el tiempo de sueño tranquilo no se puede ajustar. Cuando la función de TIMER está preparada, la función de sueño tranquilo no se puede configurar. Después de la función de sueño está configurada, si el usuario restablece la función TIMER, la función de sueño será cancelada; la máquina estará en el estado de Timing-On, si los dos modos se configuran al mismo tiempo, cualquier del tiempo de operación es terminado primero, la unidad dejará de funcionar automáticamente, y el otro modo se cancelará.

### Observación de la recuperación del fallo de alimentación:

Pulse el botón SLEEP diez veces en cinco segundos para entrar en la función después de escuchar cuatro sonidos. Y pulse el botón SLEEP diez veces en cinco segundos para salir de la función después de escuchar dos sonidos.

### Función de Recuperación del Fallo de Alimentación

Si la unidad se enciende en el primer momento, el compresor no empezará a funcionar a menos que hayan transcurrido 3 minutos. Cuando se recupera la alimentación después del fallo de alimentación, la unidad funcionará automáticamente y el compresor comenzará a funcionar después de 3 minutos más tarde.

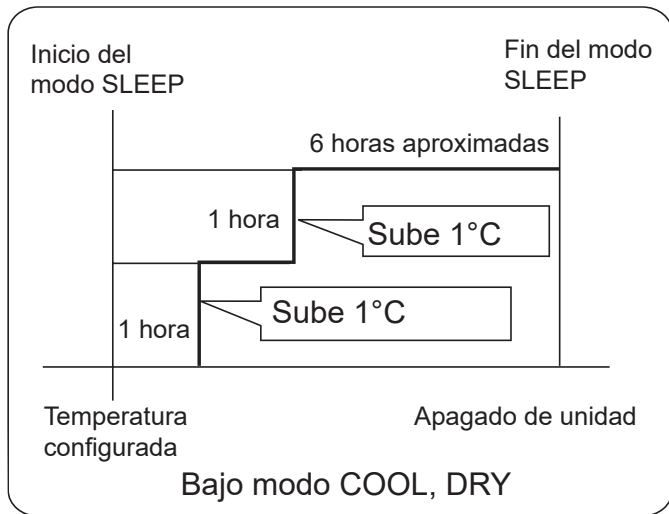

2. En el modo HEAT



1 hora después de entrar en el modo SLEEP, la temperatura bajará 2°C comparando con la temperatura configurada. Después de 1 hora más, la temperatura también bajará 2°C más. La unidad mantendrá la temperatura por 3 horas. Por eso la temperatura es más baja que la temperatura configurada y la temperatura del interior no será demasiado alta para que usted duerma.

# Operación

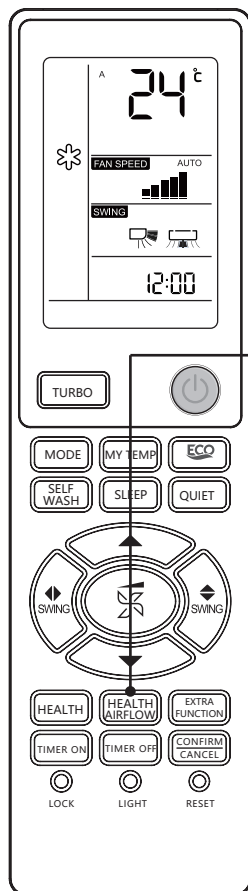
## Modo HEALTH AIRFLOW



Configuración de la función de flujo de aire saludable

1. Presione el botón de flujo de aire saludable,  aparece en la pantalla. Evite los fuertes golpes de aire directo al cuerpo.
2. Presione el botón de flujo de aire saludable nuevamente,  aparece en la pantalla. Evite que el flujo de aire fuerte sople directamente al cuerpo.



La cancelación de la función de flujo de aire de salud.

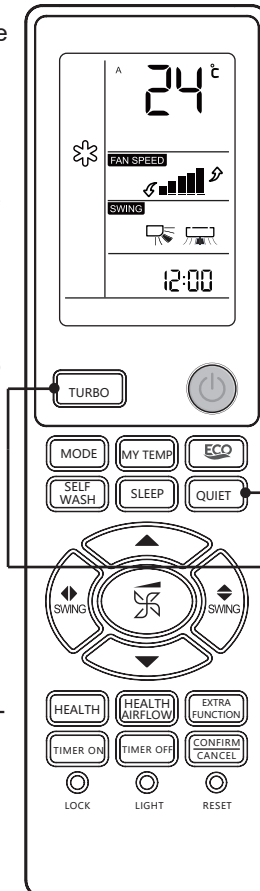

Presione nuevamente el botón de flujo de aire saludable. se abren las rejillas de entrada y salida del aire acondicionado y la unidad sigue funcionando en las condiciones anteriores al ajuste de la función de flujo de aire saludable. Después de detenerse, la rejilla de salida se cerrará automáticamente

## Modo QUIET/TURBO



Pulse el botón QUIET

Usted puede utilizar esta función cuando necesita el silencio para descansar o leer.

Cada vez de pulsar,  se visualizará. El aire acondicionado funcionará bajo el modo QUIET. En el modo QUIET, la velocidad de ventilador tomará automáticamente la velocidad baja en el modo de ventilador AUTO. Pulse otra vez el botón QUIET,  desaparece, y este modo se desactiva.



Pulse el botón TURBO

Utilice esta función si necesita calentar o refrigerar rápidamente una habitación.

Pulse el botón TURBO. El mando a distancia mostrará , y podrá entrar en la función de turbo. Pulse de nuevo el botón TURBO para cancelar la función de turbo.



### Atención:

1. No se puede tirar directamente de la rejilla de salida con la mano. De lo contrario, la rejilla funcionará incorrectamente. Si la rejilla no funciona correctamente, deténgase por un minuto y luego comience, ajustándose con el control remoto.
2. El control remoto puede memorizar cada estado de operación. Cuando lo inicie la próxima vez, simplemente presione el botón ON / OFF y la unidad funcionará en el estado anterior.

Cuando se ejecuta en Turbo, la velocidad del ventilador es la más alta.

Cuando se corre en silencio, la velocidad del ventilador es muy lenta.

### NOTA:

1. Después de establecer la función de flujo del aire saludable, la posición de la rejilla se fijará.
2. En el modo de calefacción, es mejor seleccionar el modo .
3. En el modo de refrigeración, es mejor seleccionar el modo .
4. En el modo de enfriamiento y seco, si utiliza el aparato de aire acondicionado durante un prolongado período de tiempo en un entorno con alta humedad, se puede producir condensación de agua en la rejilla exterior.
5. Seleccione la dirección apropiada del ventilador de acuerdo con las condiciones reales.

### NOTA:

1. Si se selecciona el modo rápido HEAT o COOL en el modo de funcionamiento TURBO, la habitación no presentará una distribución homogénea de la temperatura.
2. Si el modo de funcionamiento QUIET se mantiene activo durante un periodo prolongado de tiempo, no se alcanzarán niveles eficaces de calefacción o refrigeración.

# Operación

## Modo SWING

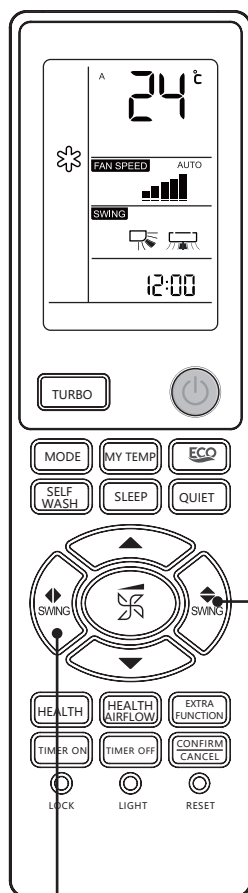

### 1. Dirección del flujo de aire hacia arriba y abajo

Cada vez de pulsar el botón, la dirección del flujo de aire que se visualiza en el mando a distancia es como el siguiente de acuerdo con diferentes modos:

#### COOL/DRY/FAN:



#### HEAT:



#### AUTO:



Estado inicial

### 2. Dirección del flujo de aire hacia izquierdo y derecho (en algunos modelos solamente)



Cada vez de pulsar el botón, el mando a distancia muestra el siguiente:

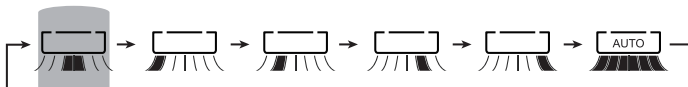

Estado inicial

#### NOTA:

1. Cuando la humedad es alta, posiblemente se condense el agua en la salida de aire si todas las persianas verticales son ajustadas hacia la izquierda o hacia la derecha.
2. Se recomienda no mantener la aleta horizontal en la posición hacia abajo durante mucho tiempo en el modo COOL o DRY, de lo contrario, se podría condensar el agua.
3. Cuando el flujo de aire frío está hacia abajo en el modo COOL, ajustar el flujo de aire horizontalmente será mucho más útil para un

## Modo SELF-WASH

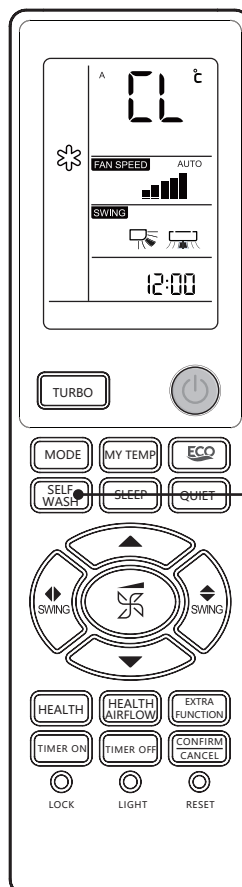

### Descripción funcional:

la finalidad de esta función es limpiar el evaporador.

### Entrada y salida:

pulse el botón SELF WASH para acceder a esta función, aparecerá "CL" en el panel de la unidad interior y también en el mando a distancia. El tiempo de funcionamiento máximo no debe ser superior a 21 minutos, esta función se desactivará automáticamente emitiendo dos pitidos, entonces la unidad volverá al estado original. Durante la operación de SELF WASH . pulsar repetidamente el botón no tendrá efecto y no abandonará el estado. Pulse el botón de encendido o cambie a otro modo para salir

#### NOTA:

1. Esta función está desactivada en el modo temporizador/ sueño.
2. Una vez se inicie este modo, el volumen de aire podría reducirse o incluso no haber flujo de aire, o podría soplar aire frío.
3. Es normal que la unidad haga ruidos al expandirse con el calor o contraerse con el frío.
4. El tiempo mostrado "CL" podría durar diferente en el mando a distancia y en el panel.
5. Si la temperatura ambiente exterior está por debajo de cero, podría ocurrir un código de error "F25" durante la operación de limpieza automática, es una protección normal. Apague la alimentación y reiníciela 10 segundos después.
6. Las mejores condiciones para utilizar este modo son: la temperatura es de 20°C -27°C y la humedad es de 35%-60%. En la puerta, la temperatura es de 25°C-38°C (estaciones frías) en el exterior.
7. Es difícil que aparezca escarcha si el aire es demasiado seco (humedad < 20%). Si la humedad es demasiado elevada (humedad > 70%), el agua condensada podría aumentar, alejando la escarcha.

# Operación

## Modo ECO

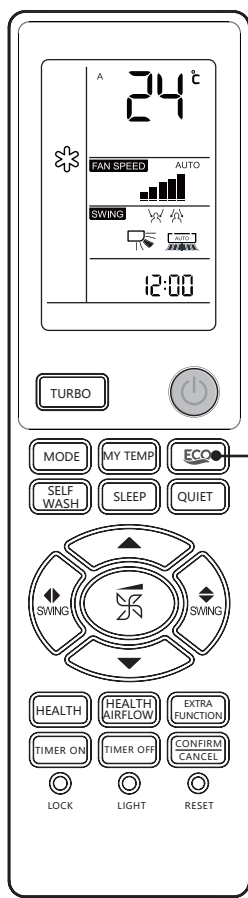

Pulse el botón ECO

1. La potencia de la tercera marcha es la función de ahorro de energía. Al ingresar a este modo, el control remoto muestra el símbolo de ahorro de energía "A".

2. Presione este botón para poner en marcha la máquina y entrar en el estado inicial de refrigeración. El área de temperatura muestra "L1", y la temperatura programada es mostrada después de 5 segundos. Presione "ECO" una vez cuando el dispositivo está encendido, el control remoto mostrará "L1", y 5s después mostrará la temperatura programada. Presione el botón "ECO" de nuevo cuando se muestra "L1"; el control remoto mostrará "L2"; 5s después mostrará la temperatura programada. Presione "ECO" una vez más mientras se muestra "L2", "L3" será mostrado en el control remoto, y la temperatura programada se muestra después de 5s. Presione "ECO" una vez más para salir del modo "ECO".

3. Para mostrar la temperatura programada, presione "ECO" una vez para mostrar la marcha actual.

4. Bajo el modo de suministro de aire, la tecla "ECO" no es válida. Presione con fuerza, el suministro de aire y apagado para salir de la potencia de la tercera marcha.

5. Cuando se programa el modo "ECO" L3, el ahorro afectará al efecto de refrigeración/calefacción. Se sugiere que los usuarios seleccionen L2 o L1 según la situación actual tomando en consideración tanto la comodidad como el ahorro de energía.

6. La capacidad puede disminuir cuando se selecciona el modo ECO. 8

## Modo TIMER

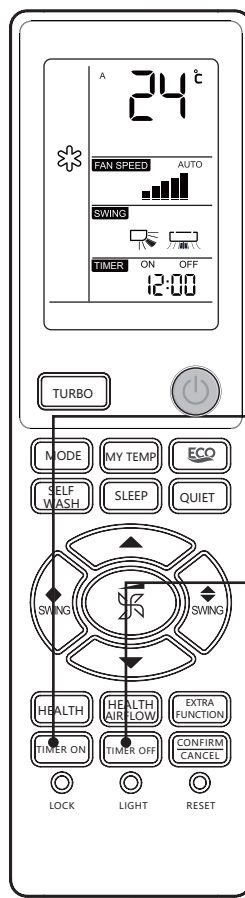

Ajuste Hora correctamente antes de iniciar la operación Timer. La unidad puede ser encendida y apagada automáticamente en el siguiente horario: Antes de que usted se levante por la mañana o usted vuelva a casa o después de que usted se duerma por la noche.

1. Seleccione el modo de funcionamiento que necesita usted

Seleccione el "TIMER ON" que necesita usted.

Mando a distancia: Parpadeará "TIMER ON".

Seleccione el "TIMER OFF" que necesite usted.

Mando a distancia: Parpadeará "TIMER OFF".

2. Ajuste de hora

Cada vez de pulsar el botón, la hora se aumentará o se disminuirá

1 minuto, si se mantiene pulsado, la hora se aumentará rápidamente.

tiene pulsado, la hora se

La hora puede ser ajustada dentro de 24 horas.

3. Confirme su ajuste

Después de ajustar la hora correcta y pulsar el botón para confirmar, "ON" u "OFF" en el mando a distancia dejará de parpadear.

4. Cancelar la configuración del temporizador

Presione el botón del temporizador las veces que sea necesario hasta que desaparezca el indicador del tiempo.

### NOTA:

Después de cambiar las pilas o si se produce un fallo en el suministro eléctrico, la configuración de hora se restablecerá. Según la secuencia de configuración de hora aplicada a las funciones TEMPORIZADOR DE ENCENDIDO y TEMPORIZADOR DE APAGADO, podrá realizar operaciones de Inicio-Parada o ParadaInicio.

# Operación

## Operación de ON/OFF y operación de prueba

## Carga de batería

### Funcionamiento de emergencia:

- Utilice esta operación únicamente cuando el mando a distancia esté defectuoso o se haya perdido. Si la función de emergencia está activada, el acondicionador de aire podrá funcionar automáticamente durante un tiempo.
- Si presiona el botón de uso de emergencia escuchará el sonido "Pi" una vez, lo cual indica que el modo de uso se ha activado.
- Cuando se enciende el interruptor de alimentación por primera vez y comienza el funcionamiento de emergencia, la unidad funcionará automáticamente en los siguientes modos:

Temperatura de la habitación	Temperatura seleccionada	Modo de temporizador	Velocidad del ventilador	Modo de funcionamiento
Por encima de 23 °C	26 °C	No	AUTOMÁTICO	REFRIGERACIÓN
Por debajo de 23 °C	23 °C	No	AUTOMÁTICO	CALEFACCIÓN

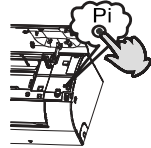

- Es imposible cambiar la configuración de temperatura y velocidad del ventilador, como tampoco es posible utilizar el modo de temporizador o seco.

### Funcionamiento de prueba:

El interruptor de funcionamiento de prueba es similar al interruptor de emergencia.

- Utilice este interruptor en el uso de prueba si la temperatura de la sala es inferior a 16 °C. No lo utilice durante el uso normal.
- Continúe pulsando el interruptor del uso de prueba durante más de 5 segundos. Separe el dedo del interruptor cuando el equipo emita dos veces el sonido "Pi": el modo de refrigeración se iniciará con el flujo de aire a velocidad "Alta".
- Bajo este modo de funcionamiento el motor del ventilador de la unidad interior funcionará a alta velocidad.

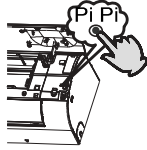

1



Remueva la tapa;

2



Cargue las baterías según las instrucciones. 2 baterías de R-03, tecla de restablecimiento (cilindro). Asegúrese de que las baterías se carguen correctamente;

3

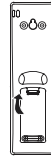

Cargue las baterías y ponga la tapa.

Descripción	Modelo	SKUs a los que aplica
Control remoto inalámbrico	WG01F07200 (A0011037243)	MMI12CABWCAM10
		MMI12HABWCAM10
		MMI12CDBWCAM10
		MMI12HDBWCAM10
		MMI18CDBWCAM10
		MMI18HDBWCAM10
		MMI24CDBWCAM10
		MMI24HDBWCAM10
		MMI12CAMCAM10
		MMI12HAMCAM10
		MMI12CDMCM10
		MMI12HDMCM10
		MMI18CDMCM10
		MMI18HDMCM10
		MMI24CDMCM10
		MMI24HDMCM10
		MMI12CABWCCC10
		MMI12CDBWCCC10
		MMI18CDBWCCC10
		MMI24CDBWCCC10
		MMI12CAMCCC10
		MMI12CDMCCC10
		MMI18CDMCCC10
		MMI24CDMCCC10
		MMI12CABWCCM10
		MMI12CDBWCCM10
		MMI18CDBWCCM10
		MMI24CDBWCCM10
		MMI12CAMCCM10
		MMI12CDMCCM10
		MMI18CDMCCM10
		MMI24CDMCCM10

# Operación

## Descripción de la función Wi-Fi

### Inserte la USB al puerto



### Requerimientos para la aplicación

Se requiere un celular con acceso a internet de red inalámbrica.

Versión de sistema operativo requerido en Smartphone:



Sistema iOS  
Versión 10.0 o superior



Sistema Android  
Versión 7.0 o superior

### Método de configuración

Descargar la App " **Refreshing Air**" de Google Play (Android)

o Tienda Apple (iOs)

O escanea el código QR que se encuentra abajo para descargar la App.

Después de bajar la App:

1. Abre la aplicación.
2. Selecciona el equipo.
3. Crea una cuenta e ingresa a la app.
4. Sigue los pasos para conectar la unidad.

Google Play(Android):

Tienda Apple(iOS):



Escanea el código QR y descarga la App

### Declaración FCC

1. Este dispositivo cumple con el apartado 15 de las Reglas de la FCC. La operación de este equipo está sujeta a las siguientes dos condiciones:

(1) Es posible que este equipo o dispositivo no cause interferencia perjudicial.

(2) Este equipo o dispositivo debe aceptar cualquier interferencia. Incluyendo la que pueda causar su operación no deseada.

2. Los cambios o modificaciones no son necesariamente aprobados por la parte responsable, para el cumplimiento pueden anular la autoridad del usuario para operar el equipo.

Este equipo ha sido probado y se ha determinado que cumple con los límites de un dispositivo digital de Clase B, en conformidad con la parte 15 de las normas de la FCC. Estos límites están diseñados para proporcionar una protección razonable contra interferencias dañinas en una instalación residencial. Este equipo genera, utiliza y puede irradiar energía de radio frecuencia; si no se instala y utiliza de acuerdo con las instrucciones, puede causar interferencia perjudicial a las radiocomunicaciones. Sin embargo, no hay garantía de que no se produzcan interferencias en una instalación en particular. Si este equipo causa interferencias perjudiciales a la recepción de radio o televisión, situación que puede determinarse apagando y encendiendo el equipo, se recomienda al usuario que intente corregir la interferencia mediante una o más de las siguientes medidas:

- Reorientar o reubicar la antena receptora.
- Aumentar la separación entre el equipo y el receptor.
- Conectar el equipo a una toma de corriente en un circuito distinto al que está conectado el receptor.

### Declaración de exposición a la radiación FCC

Este equipo cumple con los límites de exposición a la radiación FCC establecidos para un entorno no controlado. Para evitar la posibilidad de exceder los límites de exposición a la de la FCC, la proximidad humana a la antena no debe ser radiofrecuencia inferior a 0 cm (8 pulgadas) durante el funcionamiento normal.



No hay restricciones de uso.

## INFORMACIÓN IMPORTANTE ACERCA DEL REFRIGERANTE UTILIZADO

Gases fluorados de efecto invernadero

R32

1=  kg

2=  kg

1+2=  kg

FF EE

Este producto contiene gases fluorados de efecto invernadero.  
No los libere libremente a la atmósfera.

Tipo de refrigerante: R32

Valor GWP\*: 675

GWP = Potencial de contribución al calentamiento global

Escriba con tinta indeleble:

- 1 la carga de refrigerante que contiene el producto de fábrica
  - 2 la cantidad de refrigerante adicional cargada durante la instalación y
  - 1+2 la carga total de refrigerante suministrada con el producto.
- Una vez escritos los datos correspondientes, la etiqueta deberá adherirse cerca de la conexión de carga del producto (por ejemplo, sobre la parte interna de la cubierta de la válvula de retención).

A Gases fluorados de efecto invernadero

B Carga de refrigerante que contiene el producto de fábrica: consulte la placa de características de la unidad.

C Cantidad de refrigerante adicional cargada durante la instalación.

D Carga total de refrigerante.

E Unidad exterior.

F Botella de refrigerante y colector de carga.

Clima: T1

WEEE

De acuerdo con la directiva 2012/19/EU del Parlamento Europeo, se informa al consumidor acerca de los requisitos de eliminación de productos eléctricos y electrónicos.

REQUISITOS DE ELIMINACIÓN:



Su aparato de aire acondicionado ha sido marcado con este símbolo, el cual significa que los productos de tipo eléctrico y electrónico no deben mezclarse con residuos domésticos sin clasificar. No intente desmontar el sistema personalmente: tanto el desmontaje del sistema de aire acondicionado como la manipulación del refrigerante, el aceite y cualquier otro componente deben ser llevados a cabo por un instalador capacitado, de acuerdo con la legislación local y nacional al efecto. Los aparatos de aire acondicionado deben ser manipulados en instalaciones de manipulación especializadas y aptas para su reutilización, reciclado y recuperación. Al garantizar la correcta eliminación de este producto, usted contribuirá a evitar las posibles consecuencias negativas que podría provocar sobre el medioambiente y la salud humana. Póngase en contacto con el instalador o la autoridad local pertinente si desea obtener más información. Las pilas deben ser extraídas del mando a distancia y eliminadas de forma independiente, de acuerdo con la legislación local y nacional al efecto.

## Lista de verificación de la instalación y corrida de prueba

- No hay fugas de gas en la tubería.
- La tubería ha sido recubierta con material aislante al calor.
- Los cables eléctricos de interconexión entre las unidades interna y externa están firmemente conectados en el bloque de terminales.
- El cableado entre las unidades interna y externa está firmemente conectado.
- El desagüe está bien asegurado.
- La línea de conexión a tierra está firmemente conectada  La unidad interna está firmemente instalada.
- El voltaje de la fuente de energía está dentro de código.  No hay ruidos extraños.
- La luz indicadora de encendido está iluminada.
- Son normales el enfriamiento y calentamiento (en modelos equipados con bomba de calor).
- La operación del regulador de temperatura de la habitación es normal.

## ■ características eléctricas nominales

Modelo	MMI12HABWCAM10 MMI12HAMCAM10
Tensión de alimentación	115 V ~
Consumo de potencia	1350 W
Consumo de corriente	11.74 A
Frecuencia	60 Hz
Capacidad	3720.66(12695.26 BTU/h)
Grado de protección unidad externa	IPX4
Grado de protección unidad interna	IPX0
Refrigerante/Carga	R32/580 g

Modelo	MMI12HDBWCAM10 MMI12HDMCAM10
Tensión de alimentación	220-230V ~
Consumo de potencia	1280 W
Consumo de corriente	5.57 A
Frecuencia	60 Hz
Capacidad	3637.73(12412.3 BTU/h)
Grado de protección unidad externa	IPX4
Grado de protección unidad interna	IPX0
Refrigerante/Carga	R32/580 g

Modelo	MMI18HDBWCAM10 MMI18HDMCAM10
Tensión de alimentación	220-230V ~
Consumo de potencia	1750 W
Consumo de corriente	7.61 A
Frecuencia	60 Hz
Capacidad	5719.48W(19515.44 BTU/h)
Grado de protección unidad externa	IPX4
Grado de protección unidad interna	IPX0
Refrigerante/Carga	R32/900 g

Modelo	MMI24HDBWCAM10 MMI24HDMCAM10
Tensión de alimentación	220-230V ~
Consumo de potencia	2410 W
Consumo de corriente	10.48 A
Frecuencia	60 Hz
Capacidad	6715.8W (22914.98 BTU/h)
Grado de protección unidad externa	IPX4
Grado de protección unidad interna	IPX0
Refrigerante/Carga	R32/1000 g

Modelo	MMI12CAMCAM10 MMI12CAMCCC10 MMI12CAMCCM10 MMI12CABWCAM10 MMI12CABWCCC10 MMI12CABWCCM10
Tensión de alimentación	115 V ~
Consumo de potencia	1350 W
Consumo de corriente	11.74 A
Frecuencia	60 Hz
Capacidad	3720.66(12695.26 BTU/h)
Grado de protección unidad externa	IPX4
Grado de protección unidad interna	IPX0
Refrigerante/Carga	R32/540 g

Modelo	MMI12CDMCM10 MMI12CDMCCC10 MMI12CDMCCM10 MMI12CDBWCAM10 MMI12CDBWCCC10 MMI12CDBWCCM10
Tensión de alimentación	220-230V ~
Consumo de potencia	1280 W
Consumo de corriente	5.57 A
Frecuencia	60 Hz
Capacidad	3637.73(12412.3 BTU/h)
Grado de protección unidad externa	IPX4
Grado de protección unidad interna	IPX0
Refrigerante/Carga	R32/540 g

Modelo	MMI18CDMCM10 MMI18CDMCCC10 MMI18CDMCCM10 MMI18CDBWCCC10 MMI18CDBWCAM10 MMI18CDBWCCM10
Tensión de alimentación	220-230V ~
Consumo de potencia	1750 W
Consumo de corriente	7.61 A
Frecuencia	60 Hz
Capacidad	5719.48W(19515.44 BTU/h)
Grado de protección unidad externa	IPX4
Grado de protección unidad interna	IPX0
Refrigerante/Carga	R32/900 g

Modelo	MMI24CDMCCM10 MMI24CDMCM10 MMI24CDMCCC10 MMI24CDBWCCC10 MMI24CDBWCCM10 MMI24CDBWCAM10
Tensión de alimentación	220-230V ~
Consumo de potencia	2410 W
Consumo de corriente	10.48 A
Frecuencia	60 Hz
Capacidad	6715.8W (22914.98 BTU/h)
Grado de protección unidad externa	IPX4
Grado de protección unidad interna	IPX0
Refrigerante/Carga	R32/1000 g



# Instalación de la unidad interior

## Herramientas necesarias para realizar la instalación

- Destornillador
- Alicata
- Sierra para metales
- Broca de tubo
- Llave (17, 19 y 26 mm)
- Detector de fugas de gas o agua jabonosa
- Llave dinamométrica (17 mm, 22 mm, 26 mm)
- Cortatubos
- Herramienta de conicidad
- Cuchilla
- Metro
- Avellanador

## Selección del lugar de instalación

- Coloque la unidad sobre una superficie que pueda soportarla correctamente y no provoque vibraciones.
- Asegúrese de que el lugar no se ve afectado por calor o vapor generado en las cercanías y donde la unidad pueda funcionar sin perturbaciones.
- Asegúrese de que el lugar permita un drenaje sencillo y en el que puedan conectarse los tubos a la unidad exterior.
- Asegúrese de que el aire frío pueda distribuirse uniformemente por la sala.
- Coloque la unidad interior cerca de una toma de suministro eléctrico con espacio suficiente alrededor.
- Coloque la unidad interior de modo que se encuentre a más de 1 metro de televisiones, radios, aparatos inalámbricos y lámparas fluorescentes.
- En el caso de fijar el mando a distancia a una pared, colóquelo donde la unidad interior pueda recibir su señal mientras estén encendidas las lámparas fluorescentes de la sala.

## Fuente de alimentación

- Antes de insertar el enchufe de alimentación en la toma, compruebe que el voltaje no falla.
- La fuente de alimentación es la que figura en la placa de datos nominales.
- Instale el aparato en un circuito dedicado de alimentación.
- Debe existir una toma al alcance del cable de alimentación. No trate de prolongar el cable cortándolo.

## Diagrama de instalación de unidades interiores

El modelo utiliza refrigerante de HFC R32.

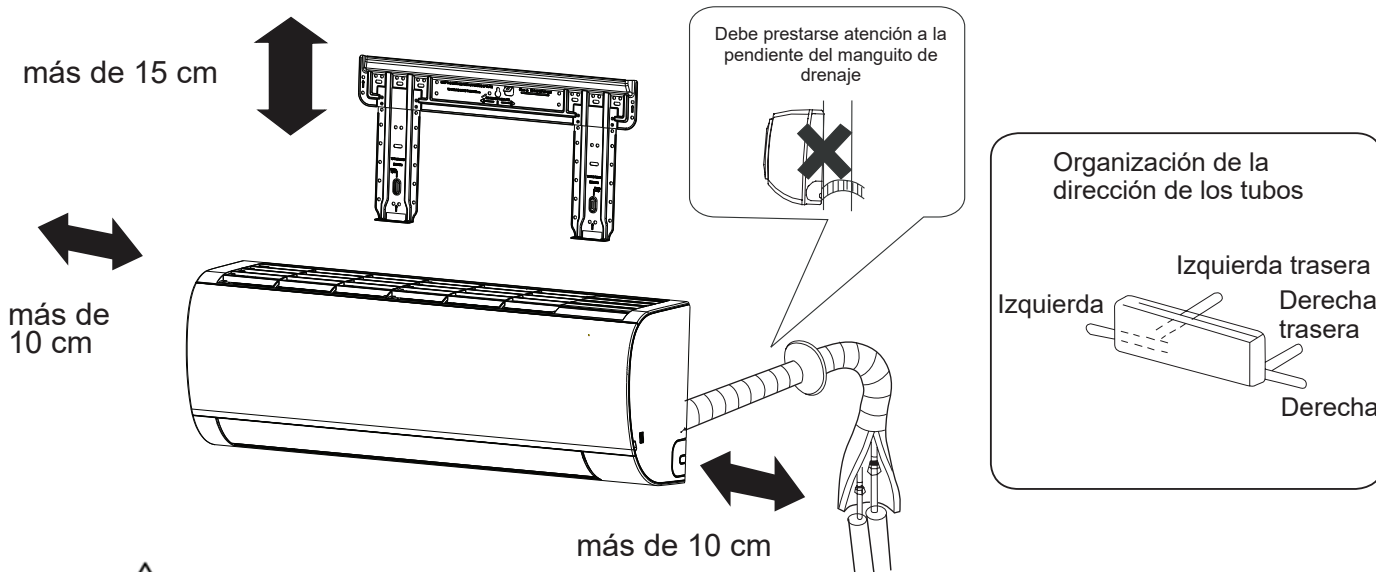

Si se usa el tubo de drenaje del lado izquierdo, asegúrese de que el orificio se comunique.

La distancia entre la unidad interior y el suelo debe ser superior a 2 m.

Recuerde que la ilustración anterior podría no reflejar fielmente el producto adquirido y debe utilizarse únicamente como referencia.

# Instalación de la unidad interior

## 1 Instalar la placa de montaje y ubicar el orificio en la pared

### Al fijar por primera vez la placa de montaje

1. Nivele correctamente la placa a fijar contra la pared basándose en pilares o dinteles cercanos y fije temporalmente la placa con un clavo de acero.
2. Asegúrese de nuevo de que la placa se encuentre bien nivelada cogiendo una plomada desde el punto superior central de la placa. Una vez comprobado, fije la placa con el clavo de acero de fijación.
3. Busque la ubicación del orificio de pared A/C utilizando un metro.

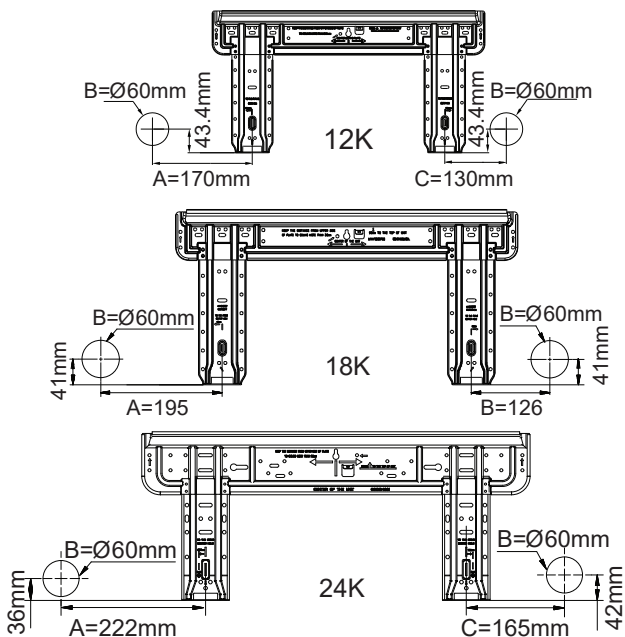

### Al montar la placa de montaje fijándola a una barra lateral y un dintel

- Fije una barra de montaje (se vende por separado) a la barra lateral y el dintel, y asegure la placa a la barra de montaje fijada.
- Consulte la sección anterior "Al fijar por primera vez la placa de montaje" para más información acerca del orificio de la pared.

## 2 Practicar un orificio en la pared e instalar la cubierta del orificio de entubación

- Practique un orificio de 60 mm de diámetro con pendiente ligeramente descendiente hacia el exterior de la pared.
- Instale la cubierta del orificio de entubación y séllela con masilla después de la instalación.

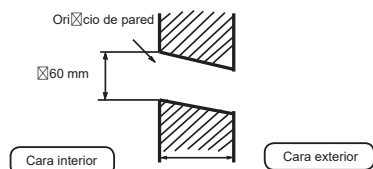

(Sección del orificio de pared) (C) Tubo del orificio de entubación

## 3 Instalación de la unidad interior

### Extracción de los tubos

#### [Entubación trasera]

- Extraiga los tubos y el manguito de drenaje y fíjelos con cinta adhesiva

#### [Entubación trasera izquierda]

- En caso de realizar la entubación por el lado izquierdo, corte con una cuchilla la cubierta de la entubación izquierda.
- En caso de realizar la entubación a través de la parte trasera izquierda, doble los tubos de acuerdo con la dirección de entubación que figura en la marca del orificio de entubación trasera izquierda, ubicada sobre los materiales aislantes.

1. Pase la manguera aislante a través del hueco de los materiales de aislamiento de calor de la unidad interior.
2. Inserte los cables eléctricos de interior / exterior a través de la parte trasera de la unidad interior y tire de ellos desde la parte delantera. A continuación, conéctelos.
3. Cubra la cara de sellado con aceite refrigerante y conecte los tubos. Cubra la conexión con material aislante de calor y asegúrese de fijarla con cinta adhesiva.

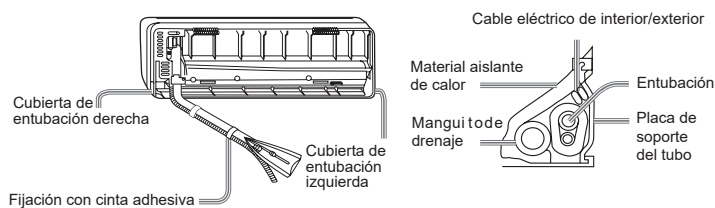

#### [Entubación en otra dirección]

- Corte con una cuchilla la cubierta de entubación de acuerdo con la dirección de entubación y doble los tubos de acuerdo con la posición del orificio en la pared. Tenga cuidado de no romper los tubos al doblarlos.
- Conecte previamente el cable eléctrico de interior / exterior y tire de la conexión al aislante de calor del componente de conexión.

### Fijación de la unidad interior

- Cuelgue con seguridad la unidad de las muescas superiores de la placa de montaje. Mueva el bastidor hacia los lados para verificar que la fijación se haya realizado de la forma correcta.
- Para fijar el bastidor a la placa de montaje, sostenga el aislante del bastidor por debajo y colóquelo en posición perpendicular.

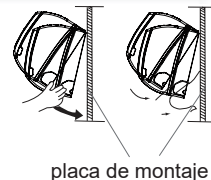

### Descarga de la unidad interior

- Al descargar la unidad interior, utilice la mano para levantar el bastidor y separarlo del gancho. Levante entonces la parte inferior del bastidor llevándolo hacia fuera ligeramente hasta que la unidad se separe de la placa de montaje.

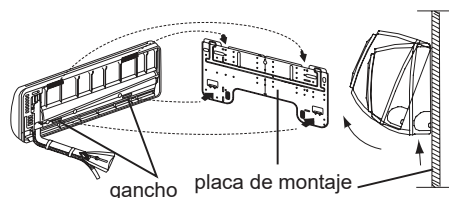

## 4 Conexión de los cables eléctricos de interior/exterior

### Extraer la cubierta del cableado

- Extraiga la cubierta de los terminales situada en la esquina inferior derecha de la unidad interior. Extraiga entonces la cubierta del cableado desenroscando los tornillos.

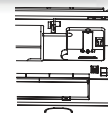

### Al conectar el cable después de instalar la unidad de interior

1. Inserte desde fuera el cable en la sala a través del lado izquierdo del orificio de la pared en el que ya se encuentra el tubo.
2. Tire del cable desde el lado delantero y conecte el cable creando un bucle.

### Al conectar el cable antes de instalar la unidad de interior

- Inserte el cable desde la parte trasera de la unidad y tire desde la parte delantera.
- Afloje los tornillos e inserte los extremos del cable en el bloque de terminales. Apriete entonces los tornillos.
- Tire ligeramente del cable para asegurarse de que los cables han quedado correctamente insertados y apretados.
- Después de conectar el cable, no olvide fijar el cable conectado con la cubierta de cable.

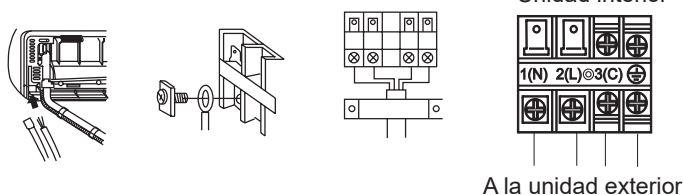

### Nota:

Al conectar el cable, confirme el número de terminales de las unidades interior y exterior detenidamente. Si el cableado no se ha realizado correctamente no se podrá utilizar el aparato correctamente, y provocará un defecto.

1. Si el cable de alimentación está dañado deberá ser reemplazado por el fabricante, agente de servicio o profesional cualificado. El tipo de cable de conexión es H07RN-F.
2. Si el fusible de la placa PC está roto, cámbielo por otro de tipo T.3.15A/250 VCA (interior)
3. El método de cableado debe satisfacer los requisitos de las normas locales de cableado.
4. Después de la instalación, el enchufe de alimentación debe encontrarse ubicado en un lugar fácilmente accesible.
5. Debe instalarse un interruptor en el cableado fijo. El interruptor deberá ser de tipo omnipolar y la distancia entre los dos contactos no deberá ser inferior a 3mm.

### 5 Instalación de la fuente de alimentación

- La fuente de alimentación debe utilizarse exclusivamente con el aparato de aire acondicionado.
- En caso de instalar el aire acondicionado en un lugar húmedo, instale un interruptor de fugas de masa.
- Para realizar la instalación en otro lugar, utilice un interruptor de circuito situado lo más lejos posible.

### 6 Trabajos de corte y conicidad de los tubos

- El corte del tubo se realiza con un cortador de tubos. Deberán eliminarse las rebabas.
- Después de insertar la tuerca cónica deberá procederse a realizar los trabajos de conicidad.

	Herramienta de conicidad	Herramienta de conicidad convencional	
	De tipo acoplamiento	De tipo acoplamiento (tipo rígido)	De tipo palometa (tipo imperial)
A	0~0,5 mm	1,0~1,5 mm	1,5~2,0 mm

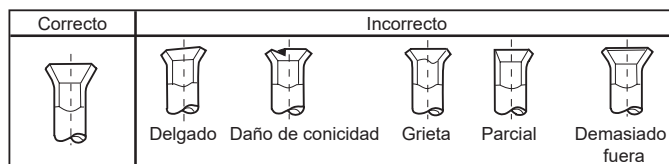
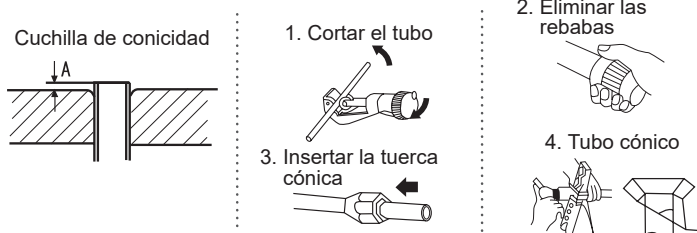

### 7 Durante el drenaje

- Instale el manguito de drenaje formando una pendiente descendiente.
- No practique el drenaje como se muestra a continuación.

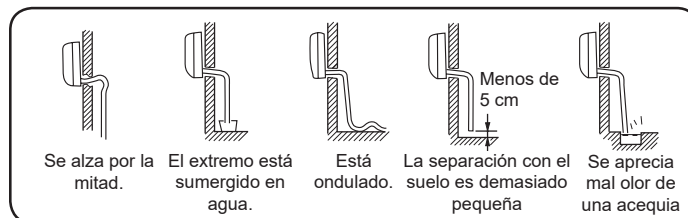

- Deposite agua en la bandeja de drenaje de la unidad interior y confirme que el drenaje se realice correctamente hacia fuera.
- En caso de que el manguito de drenaje se encuentre en una sala, asegúrese de aplicar aislante de calor.

### 8 Durante el drenaje

Indicación de código	Descripción del problema	Analizar y diagnosticar
E1	Fallo del sensor de temperatura ambiente	Conexión defectuosa del conector; Termistor defectuoso; PCB defectuosa;
E2	Error del sensor de intercambio de calor	
E4	Error de EEPROM interna	Datos de EEPROM defectuosos; Memoria EEPROM defectuosa; PCB defectuosa;
E7	Error de comunicación entre las unidades interior y exterior	Error de transmisión de señal entre las unidades interior y exterior debido a un error de cableado; PCB defectuosa;
E14	Avería del motor del ventilador interior	Funcionamiento interrumpido debido a la ruptura de un cable dentro del motor del ventilador; Funcionamiento interrumpido debido a la ruptura de los hilos de plomo del motor del ventilador; Error de detección debido a una placa PCB defectuosa de la unidad interior;

### 9 Prueba de instalación y ejecución de la prueba

- Explique al cliente cómo utilizar el aparato utilizando el manual de instrucciones.







#### Compruebe los siguientes puntos de prueba

Escriba una marca ✓ en las casillas

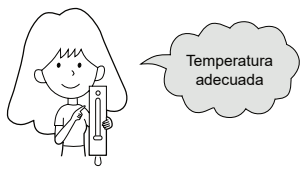
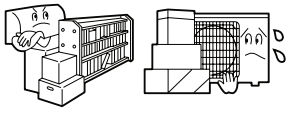
- ¿Existe una fuga de gas en la conexión del tubo?
- ¿Aislamiento de calor de la conexión del tubo?
- ¿Están los cables de conexión interiores y exteriores firmemente insertados en el bloque de terminales?
- ¿Están los cables de conexión interior y exterior fijados firmemente?
- ¿Se ha realizado el drenaje correctamente?
- ¿Está la línea de tierra conectada con seguridad?
- ¿Está la unidad interior fijada con seguridad?
- ¿Cumple la normativa la fuente de voltaje?
- ¿Se aprecian ruidos?
- ¿Está la lámpara iluminada normalmente?
- ¿Se realizan normalmente las operaciones de calentamiento (con la bomba de calor) y refrigeración?
- ¿Funciona correctamente el regulador de temperatura de la sala?

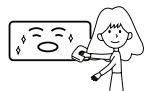
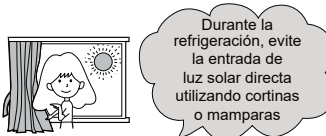
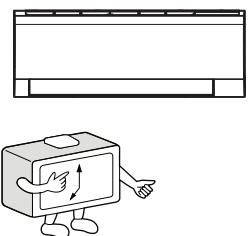
# Mantenimiento

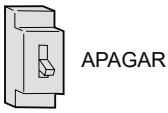
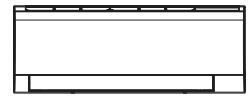
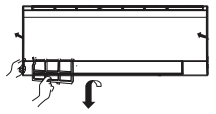
## Para utilizar el aparato de aire acondicionado de forma inteligente

<p>Configure una temperatura adecuada para la habitación.</p> 	<p>No bloquee las tomas de entrada o salida de aire.</p> 	<p>mando a distancia</p>  <p>No use agua; limpie el mando a distancia con un paño seco. No use limpiacristales ni paños impregnados con productos químicos.</p>	<p>Equipo interior</p>  <p>Limpie el aparato de aire acondicionado utilizando un paño suave y seco. Si aprecia manchas graves, utilice un detergente neutro diluido con agua. Escurra el agua del paño antes de la limpieza. Limpie entonces completamente el detergente.</p>
<p>No bloquee las tomas de entrada o salida de aire.</p> 	<p>Utilice el temporizador de forma eficiente</p> 	<p>No utilice ninguno de los siguientes productos para limpiar la unidad</p>  <p>Gasolina, benceno, disolvente o productos de limpieza; podrían dañar el revestimiento °F); podría provocar efectos de decoloración o deformación.</p>	
<p>Si no tiene intención de usar la unidad durante un periodo prolongado de tiempo, apague el interruptor principal de la fuente de alimentación.</p> 	<p>Utilice las lamas de forma eficiente</p> 	<p>Limpieza del filtro de aire</p> <ol style="list-style-type: none"> <li>1 Abra la rejilla de la toma de entrada tirando de ella hacia arriba.</li> <li>2 Extraiga el filtro. Presione ligeramente hacia arriba la pestaña central del filtro hasta liberarla del tope y extraiga el filtro hacia abajo.</li> <li>3 Limpie el filtro. Utilice un aspirador para eliminar el polvo o lave el filtro con agua. Después del lavado, permita que el filtro se seque completamente a la sombra.</li> <li>4 Instale el filtro. Instale el filtro correctamente, de modo que la marca "FRONTAL" quede orientada hacia delante. Asegúrese de que el filtro encaje completamente tras el tope. La instalación incorrecta de los filtros izquierdo y derecho podría provocar defectos.</li> <li>5 Cierre la rejilla de la toma de entrada.</li> </ol>  	

## Sustitución del filtro purificador de aire

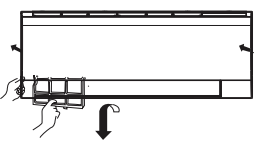
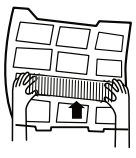
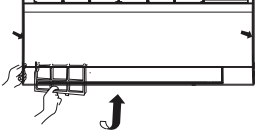
<ol style="list-style-type: none"> <li>1. Abra la rejilla de la toma de entrada Sujete la rejilla de la toma de entrada utilizando un pequeño dispositivo denominado soporte de rejilla, ubicado en el extremo derecho de la unidad interior.</li> <li>2. Extraiga el filtro de aire estándar Deslice el mando ligeramente hacia arriba para liberar el filtro y, a continuación, tire de él.</li> <li>3. Instale el filtro purificador de aire Coloque los accesorios del filtro purificador de aire en los soportes izquierdo y derecho del filtro.</li> </ol>   	<ol style="list-style-type: none"> <li>4. Instale el filtro de aire estándar (Instalación necesaria)</li> </ol> <p><b>ATENCIÓN:</b> La superficie de color blanco del filtro purificador de aire fotocatalizador debe quedar orientada hacia fuera, mientras que la superficie de color negro debe quedar orientada hacia la unidad. Por su parte, la superficie de color verde del filtro purificador de aire antibacterias debe quedar orientada hacia fuera, mientras que la superficie de color blanco debe quedar orientada hacia la unidad.</p> <ol style="list-style-type: none"> <li>5. Cierre la rejilla de la toma de entrada Cierre la rejilla firmemente.</li> </ol> <p><b>NOTA:</b></p> <ul style="list-style-type: none"> <li>• El filtro purificador de aire fotocatalizador se solarizará en un periodo de tiempo fijo. En el caso de una familia normal, suele solarizarse cada 6 meses.</li> <li>• El filtro purificador de aire antibacterias disfruta de una gran durabilidad y no es necesario sustituirlo. No obstante, durante las temporadas de uso es recomendable eliminar el polvo con frecuencia utilizando un aspirador o agitándolo ligeramente. De lo contrario, su rendimiento puede verse afectado.</li> <li>• Cuando no se encuentre en uso, conserve el filtro purificador de aire antibacterias en un lugar fresco y seco y evite su exposición a la luz solar directa durante periodos prolongados de tiempo. De lo contrario, su capacidad de esterilización se reducirá.</li> </ul> 
--	--

# Precauciones

## ⚠ ADVERTENCIA

Llame al departamento de ventas / asistencia técnica si desea obtener más información acerca de la Instalación.

No intente instalar este aparato de aire acondicionado personalmente.

Una instalación incorrecta podría provocar descargas eléctricas, incendios o fugas de agua.

## ⚠ ADVERTENCIA

Si aprecia alguna anomalía, como una pequeña quemadura, detenga inmediatamente el funcionamiento del aparato y póngase en contacto con su punto de venta.

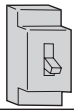

**!**  
CUMPLIMIENTO  
ESTRICTO

Utilice una fuente de alimentación exclusiva equipada con un interruptor de circuito.

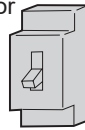

**!**  
CUMPLIMIENTO  
ESTRICTO

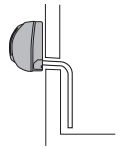

Conecte el cable de la fuente de alimentación completamente a la toma de suministro eléctrico.



**!**  
CUMPLIMIENTO  
ESTRICTO

Utilice un nivel de voltaje adecuado.



**!**  
CUMPLIMIENTO  
ESTRICTO

1. No prolongue el cable de la fuente de alimentación ni lo conecte por un punto intermedio.
2. No instale el aparato en un lugar en el que sea posible la generación de fugas de gas inflamable alrededor de la unidad.
3. No permita que la unidad resulte expuesta a vapores de agua o de aceite.

**⊘**  
PROHIBIDO

No enrolle el cable de la fuente de alimentación.

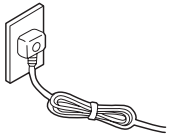

**⊘**  
PROHIBIDO

Extreme la precaución para evitar dañar el cable de la fuente de alimentación.

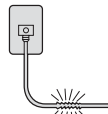

**⊘**  
PROHIBIDO

No inserte objetos a través de la toma de entrada o salida de aire.

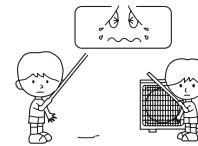

**⊘**  
PROHIBIDO

No inicie ni detenga el funcionamiento del aparato desconectando el cable de la fuente de alimentación.

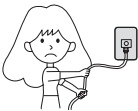

**⊘**  
PROHIBIDO

No dirija el flujo de aire directamente hacia personas, en especial hacia niños o ancianos.



**⊘**  
PROHIBIDO

No intente reparar o reconstruir el aparato personalmente.

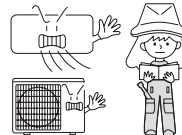

Conecte el cable de conexión a tierra.

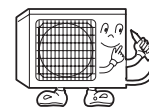

**⏚**  
Conexión a tierra

## ⚠ PRECAUCIÓN

No utilice el aparato con fines de conservación de alimentos, obras de arte, equipos de precisión o cultivos, ni tampoco en instalaciones agrarias.

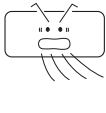

**⊘**  
PROHIBIDO

Aspire aire fresco con frecuencia, especialmente si hay algún aparato de gas en funcionamiento al mismo tiempo.

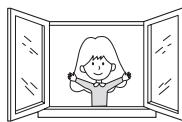

**!**  
CUMPLIMIENTO  
ESTRICTO

No accione el interruptor con las manos mojadas.

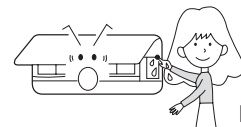

**⊘**  
PROHIBIDO

No instale la unidad cerca de una chimenea u otro aparato de calefacción.

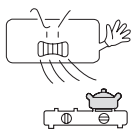

**⊘**  
PROHIBIDO

Compruebe que el soporte de instalación se encuentre en buenas condiciones.

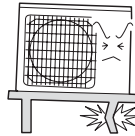

**⊘**  
PROHIBIDO

No deposite agua sobre la unidad para limpiarla.

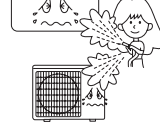

**⊘**  
PROHIBIDO

No coloque animales o plantas en la ruta directa del flujo de aire.

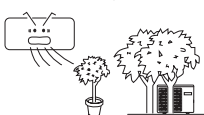

**⊘**  
PROHIBIDO

No coloque ningún objeto sobre la unidad ni se suba a ella.

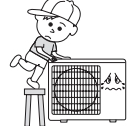

**⊘**  
PROHIBIDO



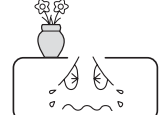

No coloque jarrones o contenedores de agua de otro tipo sobre la unidad.



**⊘**  
PROHIBIDO

# Resolución de problemas

Antes de solicitar asistencia técnica, compruebe los siguientes puntos.

	Problema	Causa o puntos a comprobar
Inspección de comportamiento normal	El sistema no se reinicia inmediatamente. 	<ul style="list-style-type: none"> <li>● Cuando se detiene la unidad, ésta no se reinicia inmediatamente hasta después de transcurridos 3 minutos para proteger el sistema.</li> <li>● Si la toma eléctrica se extrae y vuelve a insertarse, el circuito de protección se activa durante 3 minutos para proteger el acondicionador de aire.</li> </ul>
	La unidad emite ruidos. 	<ul style="list-style-type: none"> <li>● Es posible que se escuche un susurro o gorgoteo durante el funcionamiento de la unidad o al detenerla. El sonido es aún más intenso después de 2-3 minutos una vez puesta en marcha la unidad. (El ruido viene generado por el refrigerante que fluye por el sistema).</li> <li>● Es posible que se escuchen crujidos durante el funcionamiento de la unidad. Este sonido se genera como consecuencia de la expansión o contracción de la carcasa que se deriva de los cambios de temperatura.</li> <li>● Si se escucha un ruido muy fuerte durante el funcionamiento de la unidad, el filtro de aire podría estar demasiado sucio.</li> </ul>
	Se aprecian olores.	<ul style="list-style-type: none"> <li>● Esto se debe a que el aire del entorno, con olor a muebles, pintura o cigarrillos, circula a través del sistema.</li> </ul>
	El aparato expulsa vapor o vaho. 	<ul style="list-style-type: none"> <li>● Durante el funcionamiento en el modo FRÍO o SECO, el equipo podría expulsar vapores. Esto se debe a la refrigeración repentina del aire interior.</li> </ul>
	No es posible cambiar la velocidad del ventilador en el modo seco.	<ul style="list-style-type: none"> <li>● El el modo SECO, cuando la temperatura de la habitación desciende por debajo de la configuración de temperatura +2°C, la unidad pasa inmediatamente a la velocidad BAJA independientemente de la configuración de VENTILADOR.</li> </ul>
Pruebas múltiples		<ul style="list-style-type: none"> <li>● ¿Está insertada la toma de alimentación?</li> <li>● ¿Se ha producido un fallo de alimentación?</li> <li>● ¿Se ha fundido algún fusible?</li> </ul>
	Refrigeración insuficiente 	<ul style="list-style-type: none"> <li>● ¿Está sucio el filtro de aire? Normalmente debe limpiarse cada 15 días.</li> <li>● ¿Existen obstáculos en la entrada o salida de aire?</li> <li>● ¿Se ha configurado a temperatura correctamente?</li> <li>● ¿Existen puertas o ventanas abiertas?</li> <li>● ¿Penetra la luz solar directamente a través las ventanas durante el funcionamiento en modo de refrigeración? (Utilice cortinas)</li> <li>● ¿Existen demasiadas fuentes de calor o demasiadas personas en la habitación durante la refrigeración?</li> </ul>

# Precauciones

- No obstruya ni cubra la rejilla de ventilación del aire acondicionado. No coloque los dedos ni ningún otro objeto en la entrada/salida y las lamas móviles.
- Este producto no está pensado para ser utilizado por personas (incluidos niños) con discapacidad mental, sensorial o física, o bien por quienes no tienen experiencia o carecen de conocimiento, a menos que otra persona responsable de su seguridad supervise su uso o le indique cómo debe hacerlo. Deberá asegurarse de que los niños no jueguen con el aparato.

## Especificaciones

El circuito de refrigerante ha sido diseñado a prueba de fugas.

## La máquina puede adaptarse a las siguientes situaciones

1. Intervalos válidos de temperatura ambiental:

Enfriar	Unidad interna	Máximo: D.B./W.B.	89,6 °F/73,4 °F	32 °C/23 °C
		Mínimo: D.B./W.B.	64,4 °F/57,2 °F	18 °C/14 °C
Calentar	Unidad externa	Máximo: D.B.	109,4 °F/78,8 °F	43 °C/26 °C
		Mínimo: D.B.	64,4 °F	18 °C
Calentar	Unidad interna	Máximo: D.B.	80,6 °F/59 °F	27 °C/15 °C
		Mínimo: D.B.	59 °F	15 °C
Calentar	Unidad externa	Máximo: D.B./W.B.	75,2 °F/64,4 °F	24 °C/18 °C
		Mínimo: D.B./W.B.	19,4 °F/17,6 °F	-7 °C/-8 °C

## Rango de temperatura del aire acondicionado -7 °C a 43 °C

- Si el cable de alimentación está dañado deberá ser reemplazado por el fabricante, agente de servicio o persona cualificada similar.
- Si se funde el fusible de la placa de PC de la unidad interior, cámbielo por otro de tipo T. 3,15 A / 250 V. Si se funde el fusible de la unidad exterior, cámbielo por otro de tipo T. 25 A / 250 V.
- El método de cableado debe satisfacer los requisitos de las normas locales de cableado.
- Después de la instalación, el enchufe de alimentación debe encontrarse ubicado en un lugar fácilmente accesible.
- Las pilas gastadas deben ser eliminadas correctamente.
- El aparato no ha sido diseñado para su uso por niños o personas enfermas sin supervisión.
- Los niños pequeños deberán ser supervisados por un adulto para asegurarse de que no jueguen con el aparato.
- Emplee la toma de alimentación adecuada para el cable de alimentación utilizado.
- El enchufe de alimentación y el cable de conexión deben satisfacer los requisitos de la normativa local.
- Para proteger los equipos, apague primero el interruptor A/C, y desconecte la alimentación después de 30 segundos.

# Procedimiento instalación

## 1. Accesorios

"Borde" para proteger los cables eléctricos de un borde de apertura.

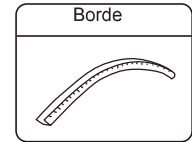

## 2. Selección del lugar de instalación

Seleccione un lugar de instalación que cumpla con las siguientes condiciones y, al mismo tiempo, obtenga un consentimiento del cliente o del usuario.

- Coloque la unidad en un lugar en el que circule el aire.
- Coloque la unidad en un lugar alejado de radiaciones de calor emitidas por otras fuentes de calor.
- Coloque la unidad en un lugar en el que pueda descargarse el agua de drenaje.
- Coloque la unidad en un lugar en el que el ruido y el aire caliente no molesten a los vecinos.
- Coloque la unidad en un lugar en el que no haya grandes nevadas durante el invierno.
- Coloque la unidad en un lugar en el que no existan obstáculos en la entrada o salida de aire.
- Coloque la unidad en un lugar en el que la salida de aire no esté expuesta a fuertes vientos.
- La instalación no se realizará correctamente si la unidad está rodeada por los cuatro lados. Debe dejar 1 m o más de espacio por encima de la unidad.
- No monte las lamas en lugar en el que exista la posibilidad de que se produzca un cortocircuito.
- Al instalar varias unidades, compruebe que existe espacio de aspiración suficiente para evitar cortocircuitos.

### Requisito de espacio abierto alrededor de la unidad

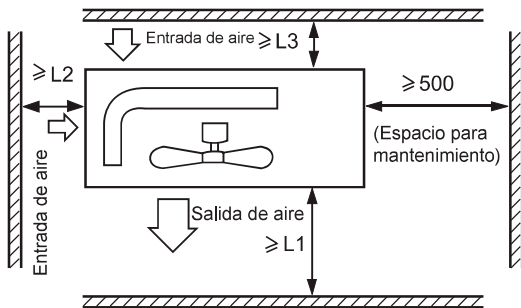

Distancia	Caso I	Caso II	Caso III
L1	abrir	abrir	500 mm
L2	300 mm	300 mm	abrir
L3	150 mm	300 mm	150 mm

### Nota:

- (1) Fije las piezas con los tornillos.
- (2) No permita que el fuerte viento entre directamente en el orificio de flujo de aire de salida.
- (3) Debe dejar una distancia de un metro desde la parte superior de la unidad.
- (4) No bloquee los alrededores de la unidad con objetos.
- (5) Si la unidad exterior se instala en un lugar expuesto al viento, instálela de forma que la rejilla de salida de aire NO apunte en la dirección del viento.



## 3. Instalación de la unidad exterior

Fije la unidad a la base de la forma adecuada en función del estado del lugar de la instalación. Consulte para ello la siguiente información.

- Deje suficiente espacio para fijar la base de hormigón mediante los pernos de anclaje.
- Coloque la base de hormigón a una profundidad suficiente.
- Instale la unidad de manera que el ángulo de inclinación sea inferior a 3 grados.
- Prohibido colocar la unidad en el suelo directamente. Asegúrese de que hay espacio suficiente cerca del orificio de drenaje en la placa inferior, lo que garantizará que el agua se desagua sin problemas.

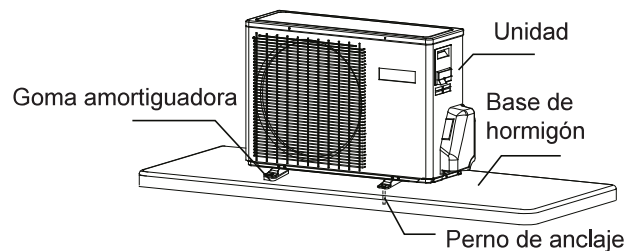

## 4. Dimensiones de instalación (unidad: mm)

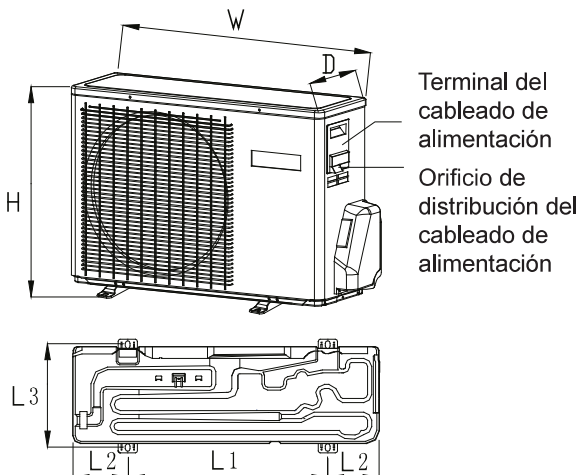

Modelo	W	D	H	L1	L2	L3
12K	700	245	543.8	440	120/140	269
18K/24K	800	280	555	440	180/180	313

## 1. Tamaño de los tubos

12K	Tubo de líquido	$\phi$ 6.35mm $\phi$ 6mm
	Tubo de gas	$\phi$ 9.52mm $\phi$ 9mm
18K/24K	Tubo de líquido	$\phi$ 6.35mm $\phi$ 6mm
	Tubo de gas	$\phi$ 12.7mm $\phi$ 12mm

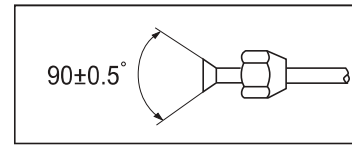

- Inserte las tuercas cónicas retiradas en los tubos que se van a conectar y, a continuación, abocarde los tubos.

## 2. Conexión de los tubos

- Para doblar un tubo, intente hacer la curva lo más suave posible para no aplastar el tubo. El radio de doblado debe ser de entre 30 y 40 mm o superior.
- Será más sencillo conectar en primer lugar el tubo de gas.
- El tubo de conexión es especial para el tipo R32.

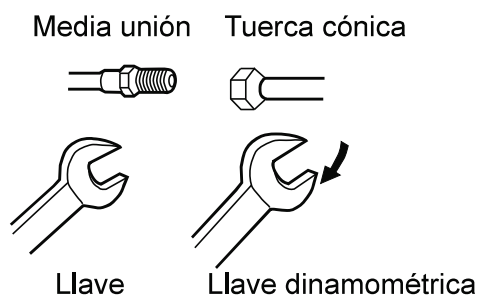

Si se fuerza la fijación sin aplicar centrado podrían dañarse los tubos y provocarse una fuga de gas.

Diámetro del tubo ( $\phi$ )	Par de apriete
Lado de líquido 6,35 mm (1/4")	18~20N.m
Lado de líquido/gas 9,52mm (3/8")	30~35N.m
Lado de gas 12,7mm (1/2")	35~45N.m
Lado de gas 15,88 mm (5/8")	45~55N.m

**Procure que no penetren materiales, como residuos de arena, agua, etc., en el tubo.**

## PRECAUCIÓN

La longitud del tubo estándar es C m. Si es superior a D m, el funcionamiento de la unidad se verá afectado. Si es necesario alargar el tubo, deberá cargarse refrigerante adicional a razón de E g/m. No obstante, la carga de refrigerante deberá ser realizada por un ingeniero profesional en aire acondicionado. Antes de añadir refrigerante adicional, realice una purga de aire desde los tubos refrigerantes y la unidad interior utilizando una bomba de vacío y cargue después el refrigerante adicional.

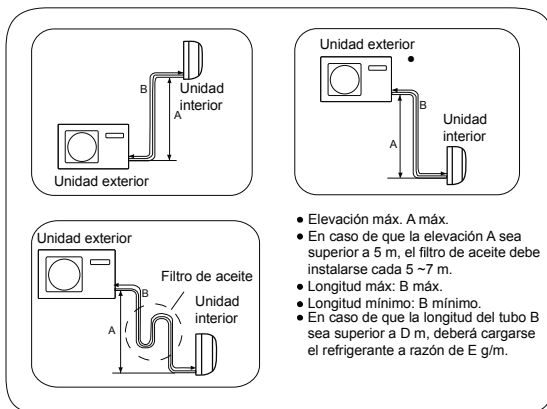

Unidad exterior	A máx.	B máx.	Bmínimo	C	D	E
12K	10	20	3	5	7	20
18/24K	15	25	3	5	7	20



Tras finalizar la conexión del tubo de refrigerante, debe realizar la prueba de hermetizado.

- La prueba de hermetizado utiliza el depósito de nitrógeno para dar presión según el modo de conexión del tubo tal y como se muestra en la siguiente figura.
- Las válvulas de gas y líquido están cerradas. Para evitar que el nitrógeno entre en el sistema de circulación de la unidad exterior, apriete el vástago de la válvula antes de dar presión (ambos vástagos de las válvulas de gas y líquido).

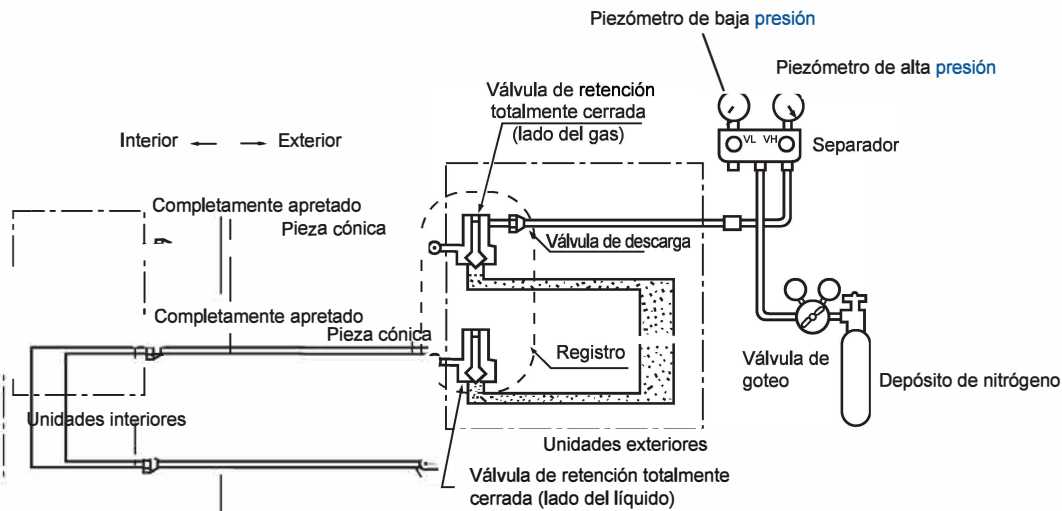

- 1) Presurice durante más de 3 minutos a 0,3 MPa (3,0 kg/cm<sup>2</sup>g)
- 2) Presurice durante más de 3 minutos a 1,5 MPa (15 kg/cm<sup>2</sup>g) Se encontrarán las fugas más importantes.
- 3) Presurice durante aproximadamente 24 horas a 3,0 MPa (30 kg/cm<sup>2</sup>g) Se encontrarán las fugas más pequeñas.

- Compruebe si la presión disminuye  
Si la presión no disminuye, la comprobación se da por buena.  
La presión disminuye, compruebe el punto de fuga.  
Cuando se presurice durante 24 horas, una variación de 1 °C en la temperatura ambiente provocará una variación de 0,01 MPa (0,1 kg/cm<sup>2</sup> g) en la presión. Debe corregirse durante la prueba.

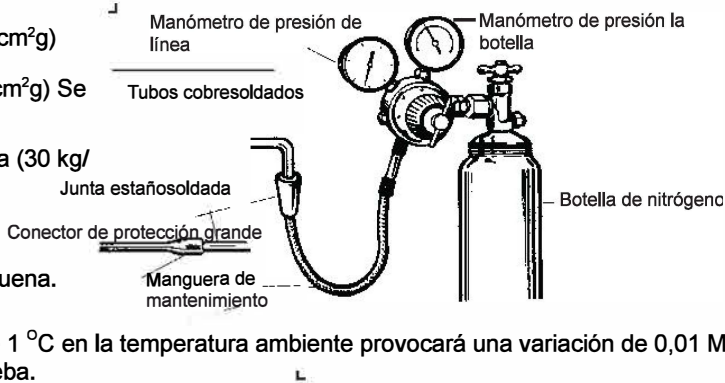

- Comprobación del punto de fuga  
En los pasos 1) a 3), si la presión disminuye, compruebe la fuga en cada junta escuchando, tocando, utilizando agua de jabón, etc. para identificar el punto de fuga. Tras comprobar el punto de fuga, vuelva a soldarlo o vuelva a apretar firmemente la tuerca.

## Procedimiento de cableado

- 1) Extraiga los tornillos del lateral antes de tirar el panel delantero hacia la dirección que se muestra en la figura.
- 2) Conecte los cables al bloque de terminales de forma correcta y fije los cables con una pinza del cable situada junto al bloque de terminales.
- 3) Coloque los cables de forma adecuada e introdúzcalos por la apertura del cableado eléctrico del panel lateral.

### ADVERTENCIA:

LOS CABLES DE INTERCONEXIÓN DEBEN CONECTARSE SEGÚN LA FIGURA SIGUIENTE. SI REALIZA EL CABLEADO DE FORMA INCORRECTA PUEDEN PRODUCIRSE DAÑOS EN EL EQUIPO.

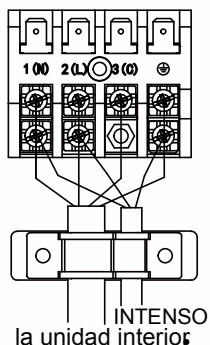

Modelo	12K(220V)	12K(115V) 18K/24K
Cableado de conexión	4G1.0mm <sup>2</sup>	4G1.0mm <sup>2</sup>
Cable de alimentación	3G1.5mm <sup>2</sup>	3G2.5mm <sup>2</sup>

# Procedimiento instalación

Vacío

## Método de vacío de los tubos: utilizar una bomba de vacío

1. Retire el tapón del puerto de mantenimiento de la válvula de 3 vías, el tapón del vástago de la válvula de 2 vías y 3 vías, y conecte el puerto de mantenimiento a la manguera de proyección de carga (inferior) del colector. Conecte entonces la manguera de proyección de carga (central) del colector a la bomba de vacío.

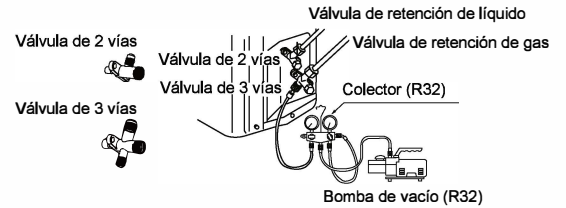

2. Abra la espita inferior del colector y accione la bomba de vacío. Si el indicador de la escala (inferior) alcanza la condición de vacío por un momento, compruebe de nuevo el paso 1.

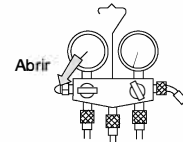

3. Succione durante 15 minutos. Compruebe el nivel medido, que deberá ser de  $-0,1$  Mpa ( $-76$ cm Hg) en el lado de baja presión. Tras finalizar la succión, cierre el mando de baja de la bomba de vacío. Compruebe el funcionamiento de la escala y manténgala durante 1-2 min. Si la escala retrocede a pesar de ajustarse, realice de nuevo los trabajos de conicidad y vuelva al punto 3.

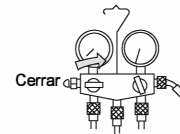

4. Abra el vástago de la válvula de 2 vías 90 grados hacia la izquierda. Después de 6 segundos, cierre la válvula de 2 vías e inspeccione si existen fugas de gas.

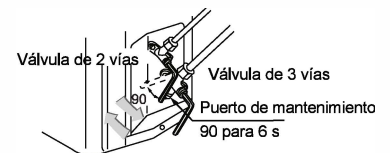

5. ¿No existen fugas de gas? En caso de que exista una fuga de gas, apriete las conexiones de los tubos. Si la fuga se detiene, siga con el paso 6. Si la fuga de gas no se detiene, descargue todo el refrigerante a través del puerto de mantenimiento. Después de realizar de nuevo la operación de conicidad y succión, rellene con el refrigerante especificado desde la botella de gas.

6. Desconecte la manguera de carga del puerto de mantenimiento y abra las válvulas de 2 y 3 vías. Gire el vástago de la válvula hacia la izquierda hasta que golpee ligeramente.



7. Para evitar fugas de gas, gire el tapón del puerto de mantenimiento y el tapón del vástago de las válvulas de 2 y 3 vías un poco por encima del punto en el que la torsión aumenta súbitamente.



## PRECAUCIÓN:

Si existen fugas de refrigerante en el aire acondicionado, será necesario descargar todo el refrigerante. Haga el vacío primero, y cargue líquido refrigerante en el acondicionador de aire de acuerdo con la cantidad marcada en la placa de valores nominales.

## ⚠ PRECAUCIÓN

- Si el aire acondicionado fuga refrigerante, es necesario descargar todo el refrigerante. Aplicar vacío y después cargar refrigerante líquido al sistema del aire acondicionado de acuerdo con la cantidad marcada en la placa de características.
- No use ningún otro medio de enfriamiento diferente al especificado. No permita que entre aire al sistema de circulación del refrigerante, de lo contrario se generará una presión alta anormal en el sistema que podría dañarlo e inclusive causar lesiones personales.

## fuelle de energía

- La fuente de energía debe usarse exclusivamente para el aire acondicionado.
- En caso de instalar un aire acondicionado en un sitio húmedo, instale también un dispositivo de protección contra fuga de tierra.
- Para instalaciones en otros sitios, use un disyuntor de circuitos.

## corte y avellanado de la tubería

- Los tubos deben cortarse con un cortador para tubos y deben removerse las rebabas que genera el corte.

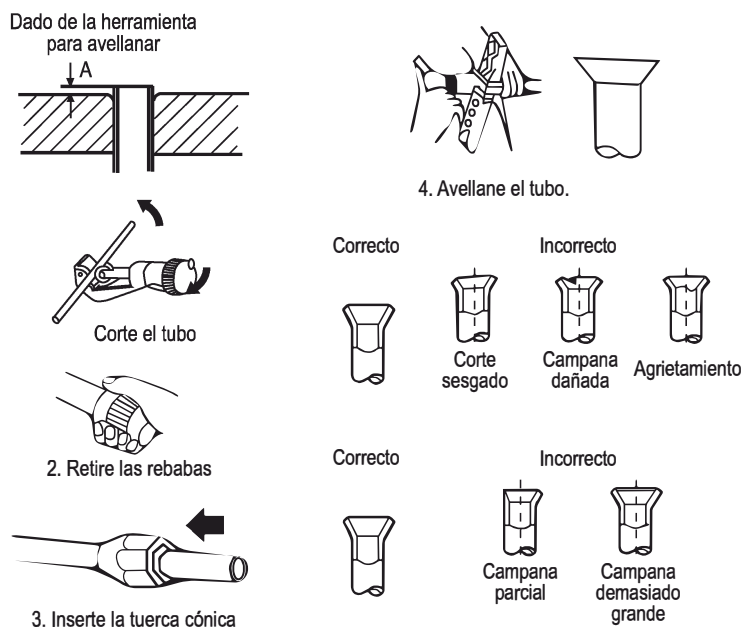







## Póliza de garantía. Aplica a México **exclusivamente**.

**Mabe**, otorga la presente póliza bajo los siguientes puntos:

- Para hacer efectiva la garantía, no podrán exigirse mayores requisitos, que la presentación del producto y la póliza correspondiente en el lugar dónde fue adquirido o en cualquier centro de servicio indicados al reverso, en los cuáles podrá obtener las refacciones y partes para su producto.
- **Mabe** se obliga a reparar o cambiar el producto si no es reparable, así como reemplazar cualquier pieza o componente defectuoso sin costo adicional para el consumidor, incluyendo mano de obra y gastos de transportación que deriven de su cumplimiento dentro de su red de servicio.
- El tiempo de reparación en ningún caso será mayor a 30 días contados a partir de la recepción del producto en cualquier lugar en donde pueda hacerse efectiva esta.

### 1.1 Descripción y alcance de garantía:

Durante el periodo de:	Mabe proveerá toda la mano de obra y partes para:
<b>Dos años</b> (desde la fecha de compra original)	Reemplazar <b>cualquier parte</b> que falle debido a un defecto en materiales o en el proceso de manufactura.
<b>Diez años</b> (desde la fecha de compra original)	En el compresor debido a un defecto en materiales o en el proceso de manufactura.

### 2. Exclusiones de garantía:

Bajo esta garantía, Mabe NO cubrirá:	
<ul style="list-style-type: none"><li>• Mantenimiento normal o servicio, incluyendo limpieza de serpentín, condensador evaporador, limpieza o reemplazo de filtros de aire, reemplazo de fusibles o reparación de alambrado defectuoso que suministra energía a la unidad.</li><li>• Uso de instalación deficiente de otros productos que estén alrededor de la instalación, incluyendo fallas de líneas de fuerza a tierra proporcionando deficiente voltaje.</li></ul>	<ul style="list-style-type: none"><li>• Daños o reparaciones necesarias como consecuencia de fallas en instalación o mala aplicación, abuso, alteraciones no autorizadas o inadecuado servicio u operación.</li><li>• Daños como resultado de siniestros atmosféricos, accidentes, corrosión atmosférica u otras condiciones más allá del control de Mabe.</li><li>• Productos instalados fuera de la República Mexicana.</li><li>• Daños ocasionados por el congelamiento del evaporador o por insuficiente manejo de aire en el condensador.</li></ul>

**Nota:** Así mismo el consumidor podrá solicitar que se haga efectiva la garantía ante la propia casa comercial donde adquirió su producto, en el caso de que Mabe no cuente con una red de talleres de servicio en esa localidad.

## Póliza de garantía. Aplica a México **exclusivamente**.

### Datos de identificación del producto

Este formulario debe ser llenado por el distribuidor.

Producto: \_\_\_\_\_ Número de serie: \_\_\_\_\_

Marca: \_\_\_\_\_ Distribuidor: \_\_\_\_\_

Modelo: \_\_\_\_\_ Firma o sello del establecimiento

Fecha en la que el consumidor recibe el producto \_\_\_\_\_

Mabe garantiza a través de sus distribuidores autorizados este producto en todas sus piezas, componentes y mano de obra por el tiempo de 2 años en su producto y 10 años en compresor, aplica únicamente en componente —contado a partir de la fecha de recepción de conformidad del consumidor final— contra cualquier defecto de fabricación y funcionamiento durante el uso normal y doméstico de este producto. Incluye los gastos de transportación del producto que se deriven del cumplimiento de esta póliza dentro de su red de distribuidores autorizados. Esta garantía ampara únicamente el modelo, marca y serie referidos en los "datos de identificación del producto", ubicado en la parte superior del presente documento.

### Conceptos cubiertos por la garantía

Defectos de fabricación que impidan total o parcialmente el correcto funcionamiento del aparato que se presente dentro de los términos de vigencia de esta garantía.

Esta garantía ampara todas las piezas y componentes del producto e incluye la mano de obra, así como el reemplazo de cualquier pieza o componente defectuoso sin costo adicional para el consumidor. Se incluyen también los gastos de transportación del producto que deriven del cumplimiento de la presente, dentro de cualquiera de nuestros centros de servicio indicados en el listado que se incluye en ésta póliza.

### La garantía no podrá hacerse efectiva en los siguientes casos:

- Cuando el producto se hubiese utilizado en condiciones distintas a las normales.
- Cuando el producto no hubiese sido operado de acuerdo con el instructivo de uso que se le acompaña.
- Cuando el producto hubiese sido alterado o reparado por personas y/o talleres de servicio no autorizado por Mabe.

### Procedimiento para hacer efectiva la garantía

Para hacer efectiva la presente garantía, el consumidor deberá presentar su equipo junto con esta póliza debidamente sellada por el establecimiento que vendió el producto, o la factura o recibo o comprobante con los datos de identificación de producto que se describen en ésta póliza, en cualquiera de nuestros Centros de Servicio Técnico referidos en la presente póliza o llamando a los teléfonos del directorio incluido en este documento, para que se le indique el centro de atención más cercano, en donde también los consumidores podrán obtener las partes, consumibles y accesorios correspondientes.

**Teléfonos dentro** (461) 471.7000  
**de México:** (461) 471.7100

**Página Web:** <https://mabeglobal.com/>



## Certificado de garantía para Colombia, Chile, Ecuador, Perú y Venezuela.

### Garantía de 1 año total al producto

Mabe garantiza este producto contra cualquier falla técnica en sus componentes y mano de obra, siempre que esté dentro de un uso normal y doméstico.

#### Para hacer efectiva la garantía:

El consumidor deberá solicitar servicio técnico a los números de teléfono que están referidos en éste Manual , o a través de la página web de Mabe según el país que corresponda.

El producto debe ser llevado a el centro de servicio de preferencia del consumidor para su revisión, para estos productos no se contempla revisión a domicilio de nuestros técnicos en garantía.

#### Recomendaciones:

Señor usuario, antes de solicitar un servicio comprobar todos los puntos acerca del funcionamiento indicados en el manual de instrucciones.

#### Términos y Condiciones generales de la garantía:

1. Esta garantía ampara únicamente el modelo, marca y serie especificados en la placa de identificación que posee el producto y Manual de uso.
2. Esta garantía no cubre daños ocasionados al producto.
3. Los gastos de transporte del producto que deriven del cumplimiento de esta garantía, dentro de su red de servicio serán cubiertos por Mabe.
5. Esta garantía no es de cubrimiento internacional, solo tiene vigencia en el país donde fue adquirido el producto, de acuerdo a los términos establecidos para cada país por parte del fabricante y respetando las leyes de garantía del mismo.
6. Los gastos que se deriven por el abandono del producto en los centros de servicio (almacenamiento, bodegaje y mantenimiento), deberán ser asumidos por el consumidor, conforme a la normatividad de cada país.
7. Mabe no asumirá ni autorizará asumir a su nombre otras obligaciones en relación con la venta del producto o cualquiera de sus partes, diferentes a las contempladas en éste certificado.

#### Aplica únicamente para Chile:

1. El término de la garantía contará a partir de la fecha de entrega del producto al consumidor final.
2. Mabe garantiza la disponibilidad de repuestos durante un periodo de cinco años (5) años contados a partir de la fecha de comercialización de Mabe al distribuidor ; los repuestos podrán adquirirse a través de nuestra Red de Servicio Mabe a nivel Nacional que podrá ser consultada, a través de nuestros canales de contacto oficiales. Durante el mismo periodo, el consumidor dispondrá de servicio técnico para la reparación del producto.
3. La duración de este producto en condiciones previsibles de uso, es de [10 años]. Este producto entra en la categoría de uso doméstico no industrial, por lo tanto, su duración considera un uso razonablemente moderado. Tenga en cuenta que la duración de cada producto se establece para unas condiciones previsibles de uso, por lo que ésta puede verse alterada por los usos y hábitos del usuario.

#### Aplica solo para Colombia:

1. El término de la garantía contará a partir de la fecha de entrega del producto al consumidor final.
2. Mabe Colombia garantiza la disponibilidad de repuestos durante un periodo de tres (3) años contados a partir del vencimiento de la garantía de fabrica; los repuestos podrán adquirirse a través de nuestra Red de Servicio Mabe a nivel Nacional que podrá ser consultada, a través de nuestros canales de contacto oficiales.

#### Aplica solo para República Bolivariana de Venezuela:

Mabe garantiza la disponibilidad de repuestos por siete (7) años.

#### Exclusivo para Chile, Ecuador, Perú y Venezuela:

El término de la garantía contará a partir de la fecha de compra del producto y el consumidor debe presentar el documento de compra legalmente emitido por la casa comercial ya sea: (boleta, factura o guía de despacho) en la visita del personal de servicio.

Para ser llenado por el distribuidor

Producto: \_\_\_\_\_

Modelo: \_\_\_\_\_

Fecha de venta: \_\_\_\_\_

Marca: \_\_\_\_\_

No. de serie: \_\_\_\_\_

Distribuidor: \_\_\_\_\_

#### La garantía no podrá hacerse efectiva en los siguientes casos:

1. Cuando el producto NO haya sido operado de acuerdo con las instrucciones emitidas por el fabricante.
2. Cuando el producto esté siendo utilizado para fines comerciales, industriales o cualquier otro propósito que no sea estrictamente doméstico.
3. Daños causados por la red doméstica como: Fluctuaciones de voltaje, corto circuito, sobrecargas accidentales o descargas eléctricas. Si la variación de voltaje esta por encima del 10% NO aplicará la garantía.
4. Cuando el producto presente un mal funcionamiento causado por la intervención de personas y/o talleres de servicio no autorizados por Mabe y/o la instalación de partes que no sean genuinas.
5. Daños en el producto causados por su transporte, cuando éste sea por cuenta del consumidor.
6. Daños al producto causados por accidente, fuego, inundaciones o actos de la Naturaleza.
7. Daños causados por: (I) Inadecuada operación del producto, (II) por animales (roedores, insectos, otros), (III) por suciedad o polvo, (IV) por causa de las condiciones ambientales en que se instale el producto, tales como humedad excesiva o salinidad (V) Uso de solventes y sustancias corrosivas para la limpieza del producto.
8. Por la eliminación o modificación del número de serie o la ruptura de cualquier sello que tenga el artefacto.
9. Cualquier otra condición de instalación, operación diferente a la especificada en el instructivo de uso.

Firma o sello del distribuidor

# servicio mabe

Recuerde que su producto está respaldado por Servicio Mabe, la empresa líder en Servicio para línea blanca, donde siempre encontrará el trato amable de profesionales dispuestos a resolver cualquier falla en el funcionamiento de su producto.

Antes de solicitar un servicio de garantía:

1. Asegúrese de haber seguido las indicaciones de instalación, uso y cuidados que menciona el instructivo.
2. Localice y tenga a la mano su garantía debidamente sellada por el establecimiento que lo vendió, o la factura, o recibo, o comprobante.
3. Anote la marca, modelo y número de serie del producto y tenga a la mano papel y lápiz.
4. Llame a los teléfonos de contacto Servicio Mabe o ingrese a nuestra página de internet para solicitar el servicio de su producto.

Además de respaldar la garantía de su producto, Servicio Mabe le ofrece los siguientes servicios:

- Instalación de línea blanca.
- Reparaciones con cargo para aparatos fuera de garantía.
- Contratos de extensión de garantía.
- Venta de refacciones originales.

Servicio exclusivo para Argentina, Chile, Colombia, Ecuador, Perú y Venezuela

**Argentina:**

Interior del país 0800.222.1745  
Buenos Aires 5984.1141  
www.mabe.com.ar

**Chile:** [https://mabeglobal.com/es\\_CL/servicio.chile@mabe.cl](https://mabeglobal.com/es_CL/servicio.chile@mabe.cl)  
Santiago de Chile: 2618.8346  
Resto de Chile: 1230.020.3143

**Colombia:**

[www.mabeglobal.com/es\\_CO/servicio.colombia@mabe.com.co](http://www.mabeglobal.com/es_CO/servicio.colombia@mabe.com.co)  
Barranquilla (605) 322.5220  
Medellín (604) 590.5770  
Bogotá (601) 508.7373  
Cali (602) 620.7363  
Resto de Colombia 01.800.518.3227

**Ecuador:** 180.000.0690

[https://mabeglobal.com/es\\_EC/servicio.ecuador@mabe.com.ec](https://mabeglobal.com/es_EC/servicio.ecuador@mabe.com.ec)

**Perú:** [https://mabeglobal.com/es\\_PE/servicio.peru@mabe.com.pe](https://mabeglobal.com/es_PE/servicio.peru@mabe.com.pe)  
Lima: 706.2952  
Resto de Perú: 0800.78.188

**República Bolivariana de Venezuela:**

Desde Caracas: 212.335.7605  
Resto de Venezuela 0800.1362.631

**Teléfonos dentro de México:** (461) 471.7000  
(461) 471.7100

**Página Web:** <https://mabeglobal.com/>



**Costa Rica**

(506) 2539.7677

[serviciomabe.costarica@mabe.co.cr](mailto:serviciomabe.costarica@mabe.co.cr)

**Guatemala**

(502) 2233.7425

[serviciomabe.guatemala@mabe.com.gt](mailto:serviciomabe.guatemala@mabe.com.gt)

**Nicaragua**

(505) 2248.8260

[serviciomabe.nicaragua@mabe.com.ni](mailto:serviciomabe.nicaragua@mabe.com.ni)

**Dominicana**

1.829.956.6933

[serviciomabe.dominicana@mabe.com.do](mailto:serviciomabe.dominicana@mabe.com.do)

**El Salvador**

(503) 2136.7690

[serviciomabe.salvador@mabe.com.sv](mailto:serviciomabe.salvador@mabe.com.sv)

**Honduras**

(504) 2239.9940

[serviciomabe.honduras@mabe.hn](mailto:serviciomabe.honduras@mabe.hn)

**Panamá**

(507) 8388.544

[serviciomabe.panama@mabe.com.pa](mailto:serviciomabe.panama@mabe.com.pa)

Importado y comercializado por:

○ **México**

Mabe S.A. de C.V.  
Av Paseo de Las Palmas 100 Int. S/N  
Col. Lomas de Chapultepec I Sección  
Alcaldía Miguel Hidalgo  
Ciudad de México, C.P. 11000  
R.F.C.: MAB911203RR7  
Teléfonos de servicio:  
(461) 471.7000 y (461) 471.7100

○ **México**

Controladora Mabe S.A. de C.V.  
Av Paseo de Las Palmas 100 Int. S/N  
Col. Lomas de Chapultepec I Sección  
Alcaldía Miguel Hidalgo  
Ciudad de México, C.P. 11000  
R.F.C.: CMA811126AW9  
Teléfonos de servicio:  
(461) 471.7000 y (461) 471.7100

○ **Chile**

Comercial Mabe Chile Ltda.  
La Martina 455, (Bodega K20)  
Padahuel, Santiago, Chile.  
Teléfonos de servicio: 2618.8346 y 1230.020.3143

○ **Colombia**

Mabe Colombia S.A.S.  
Carrera 21 No. 74-100 Parque industrial Alta Suiza  
Manizales - Caldas. Colombia  
U.A.P. #141 de la DIAN  
Teléfonos de servicio: 322.5220, 590.5770,  
508.7373, 620.7363 y 01.800.518.3227

○ **Ecuador**

Mabe Ecuador  
KM 14 ½ Vía a Daule  
Guayaquil – Ecuador  
RUC: 0991321020001  
Teléfono de servicio: 180.000.0690

○ **Perú**

Mabe Perú S.A.  
Calle Los Antares No. 320 Torre "A" Ofic. 701  
Urb. La Alborada Santiago de Surco – Lima  
R.U.C. 20293670600  
Teléfonos de servicio: 706.2952 y 0.800.78.188

○ **Venezuela**

Mabe Venezuela C.A.  
Av. Sanatorio del Avila, Urb. Boleíta Norte,  
Edif. La Curacao piso 1 al 3,  
Caracas, zona postal 1060  
RIF: J-00046480-4  
Teléfono de servicio: 212.335.7605 y  
0800.1362.631

