



instructivo
aires acondicionados tipo mini-split

owner's manual
mini-split type air conditioners

for the English version, go to page 37

lea este instructivo antes de instalar su aire acondicionado
read this manual before installing your new air conditioner

modelo

MMT36CDBWCAAXM8

MMT36HDBWCAAXM8

MMI36HDBWCAAXM8

PM01

mabe

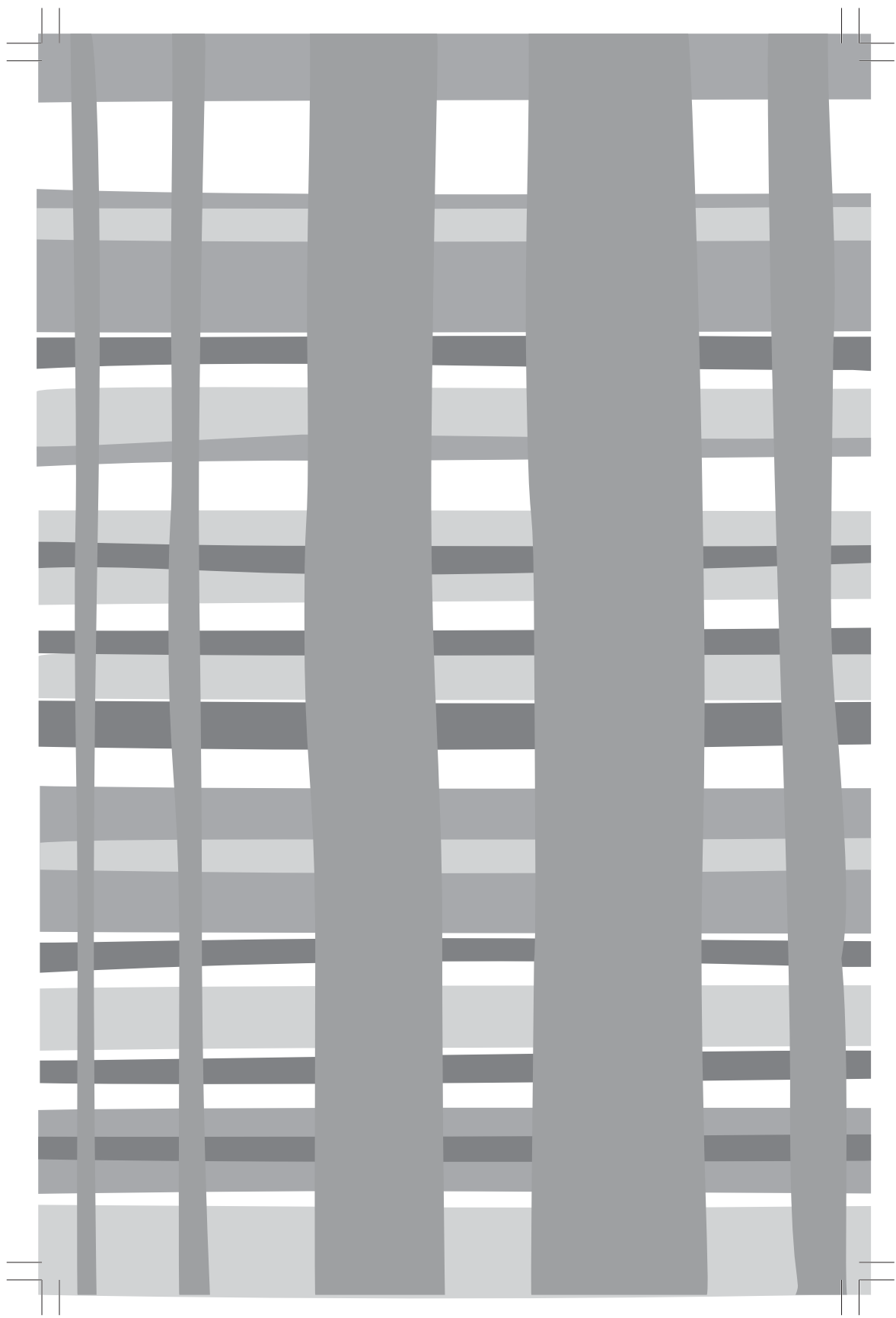

Operación y mantenimiento	
Precauciones de seguridad	4
Avisos para el uso	9
Partes	11
Instrucciones del control remoto	12
Descripción de botones	15
Uso	16
Limpieza y cuidado	18
Solución de problemas	20
Servicio de Instalación	
Antes de llamar a servicio	21
Avisos para la instalación	22
Instalación de la unidad interna	25
Instalación de la unidad externa	29
Comprobar después de la instalación y operación de prueba	34
Especificaciones técnicas	35
Garantías	75

bienvenido

Todo lo que desee saber para el correcto funcionamiento de su producto se encuentra aquí y en nuestros sitios web. Lo invitamos a conocer su producto, a leer el instructivo y obtener el máximo provecho de él.

lea este manual

Lea cuidadosamente estas instrucciones antes de instalar y operar el aire acondicionado.

Anote en el siguiente espacio, el número de serie que se encuentra en la placa de especificaciones de su aire acondicionado y guarde esta información para una referencia futura.

precauciones de seguridad

El uso incorrecto o la operación que no siga estas instrucciones puede causar daño a personas, propiedades, etc.

La seriedad se clasifica de acuerdo a las indicaciones siguientes:



ADVERTENCIA:

Este símbolo indica la posibilidad de muerte o daños graves.



PRECAUCIÓN:

Este símbolo indica la posibilidad de lesiones a personas o daño a propiedades.



ADVERTENCIA:

ESTE APARATO PUEDE SER USADO POR NIÑOS DE 8 AÑOS EN ADELANTE, Y PERSONAS CON CAPACIDADES FÍSICAS, SENSORIALES O MENTALES DISMINUIDAS; O CON FALTA DE EXPERIENCIA Y ENTRENAMIENTO, SI HA RECIBIDO SUPERVISIÓN O INSTRUCCIÓN CONCERNIENTE AL USO DEL APARATO EN UN MODO SEGURO Y ENTIENDEN LOS RIESGOS INVOLUCRADOS. LOS NIÑOS NO DEBEN JUGAR CON EL APARATO. LA LIMPIEZA Y MANTENIMIENTO NO DEBE HACERSE POR NIÑOS SIN SUPERVISIÓN. (SÓLO PARA LOS AIRES ACONDICIONADOS CON (E-MARKING).

ESTE APARATO NO ESTÁ DISEÑADO PARA SER UTILIZADO POR PERSONAS (INCLUIDOS NIÑOS) CON CAPACIDADES MENTALES, FÍSICAS O SENSORIALES REDUCIDAD, O FALTA DE EXPERIENCIA O CONOCIMIENTO, A MENOS QUE SE LES HAYA DADO SUPERVISIÓN O INSTRUCCIÓN CONCERNIENTE AL USO DEL APARATO POR UNA PERSONA RESPONSABLE POR SU SEGURIDAD. LOS NIÑOS DEBEN SER SUPERVISADOS PARA ASEGURAR QUE NO JUEGUEN CON EL APARATO. (EXCEPTO PARA LOS AIRES ACONDICIONADOS CON (E-MARKING).

El aire acondicionado debe conectarse a tierra. Una conexión incompleta puede resultar en choque eléctrico.



No conecte el alambre de tierra a tuberías de gas, agua, pararrayos o conexión a tierra de teléfonos.

Desconecte el enchufe o active el interruptor de energía eléctrica cuando la unidad no se vaya a usar por largo tiempo para asegurar su seguridad.

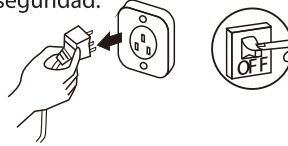

Antes de que el conector esté enchufado, asegúrese que no hay polvo en él y que está asegurado con firmeza.



Si el cable de alimentación se encuentra dañado, debe ser reparado por la manufactura o su agente de servicio u otro personal debidamente calificado.



No jale o manipule el cable de alimentación o el enchufe con las manos mojadas.



Puede causar choque eléctrico o fuego.

Tenga cuidado de no dejar que se mojen la unidad interna o el control remoto.

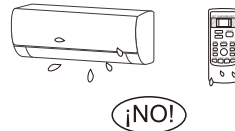

Siempre apague el aparato y retire el suministro de energía antes de realizar cualquier mantenimiento.



De otro modo, podría causar choque eléctrico o daño.

No jale el cable cuando intente desenchufar su aparato.

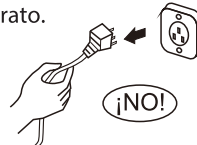

El daño causado al jalar del cable, puede causar choque eléctrico serio.

No utilice multicontactos ni comparta los enchufes con otros aparatos eléctricos.

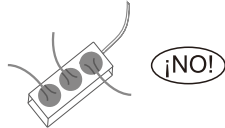

De otro modo podría causar choque eléctrico o inclusive fuego.

No instale el aire acondicionado en un lugar donde haya gas inflamable o líquido. La distancia entre ellos debe de ser alrededor de un metro.

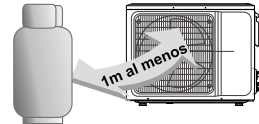

Puede causar fuego.

No utilice líquidos o agentes corrosivos para limpiar el aire acondicionado, no moje el aire acondicionado con agua u otros líquidos.



Hacer esto puede causar choque eléctrico o daño a la unidad.

No intente reparar usted mismo el aire acondicionado.



Las reparaciones incorrectas pueden causar choque eléctrico o fuego. Contacte un técnico de servicio calificado para todo requerimiento de servicio.

No utilice aire acondicionado durante tormentas eléctricas.

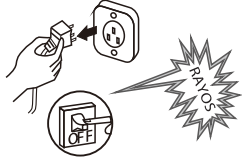

El suministro eléctrico debe interrumpirse para prevenir situaciones peligrosas.

No coloque las manos u otros objetos en las entradas o salidas de aire.

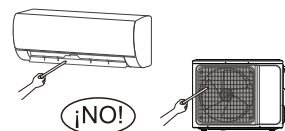

Esto puede causar lesiones físicas o daño a la unidad.

Por favor note si la unidad externa está firme o no.

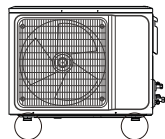

Si está dañada, puede conducir a la caída de la unidad y ser causa del daño.

No bloquee la entrada de aire

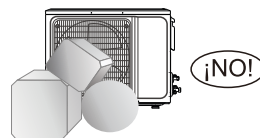

De otro modo la capacidad de calefacción o calentamiento se debilitará, causando que el sistema deje de operar.

No deje que el aire acondicionado funcione sobre una fuente de calor.

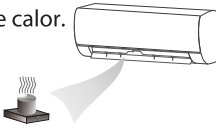

De otro modo conducirá a una combustión incompleta, lo que aumenta el riesgo de intoxicaciones.

Una conexión a tierra con capacidad nominal debe instalarse para evitar posibles choques eléctricos.

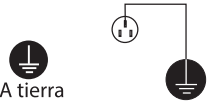

A tierra
Este aparato debe instalarse de acuerdo con las regulaciones nacionales.

Este producto contiene gases fluorinados de efecto invernadero.

La fuga del refrigerante contribuye al cambio climático. Los refrigerantes con bajo potencial de calentamiento global (PCG) tienen menos riesgo de daño si se fugan a la atmósfera. Este aparato contiene un fluido refrigerante con un PCG igual a 2088. Esto significa que si 1 kg de fluido refrigerante se fugara a la atmósfera, el impacto en el calentamiento global sería 2088 veces mayor que el de 1 kg de CO₂ por un periodo de 100 años. Nunca interfiera con el fluido refrigerante o lo desarme usted y siempre utilice la ayuda profesional.

La especificación del fusible están impresas en el tablero de circuitos como por ejemplo: 3.15 A/250 V AC, etc.

⚠ ADVERTENCIA:

SIGNIFICADO DEL BASURERO CON UNA "X":
NO DESECHE APARATOS ELÉCTRICOS EN LA BASURA MUNICIPAL, UTILICE CONTENEDORES POR SEPARADO. CONTACTE A SU GOBIERNO LOCAL PARA INFORMACIÓN CON RESPECTO A LOS SANITARIOS O TIRADEROS, SUSTANCIAS NOCIVAS PUEDEN FILTRARSE EN LOS MANTOS FREÁTICOS E INSERTARSE EN LA CADERA ALIMENTICIA, DAÑANDO SU SALUD Y BIENESTAR. CUANDO REEMPLACE SUS VIEJOS APARATOS CON NUEVOS, EL VENDEDOR ESTÁ LEGALMENTE OBLIGADO A RECABAR SU VIEJO APARATO PARA RECICLAJE SIN GENERAR COSTOS ADICIONALES.



No abra las ventanas y puertas por largo tiempo cuando el aire acondicionado se encuentre en funcionamiento.



De otro modo la capacidad de calentamiento o refrigeración se verá disminuida.

No se pare arriba de la unidad externa o coloque cosas pesadas sobre ella

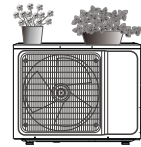

¡NO!

Esto puede causar lesiones personales o daño a la unidad.

No utilice el aire acondicionado para otros propósitos, como secar ropa, preservar comida, etc.

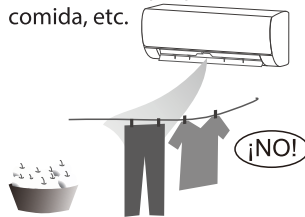

¡NO!

No aplique aire frío al cuerpo por tiempo prolongado.

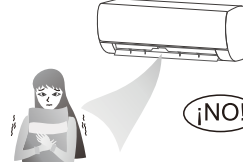

¡NO!

Ello deteriorará su condición física y le causará problemas de salud.

Ajuste la temperatura adecuada. Se recomienda que la diferencia de temperatura entre la unidad interna o externa no debe ser muy grande.

Los ajustes apropiados a la temperatura deseada pueden prevenir el desperdicio de energía eléctrica.

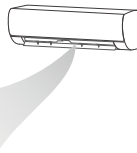

Si su aire acondicionado no viene con un cable de alimentación y un enchufe, un interruptor de ambos polos debe de instalarse en el cableado fijo y la distancia entre los contactos debe ser no menos de 3 mm.

⚠ PRECAUCIÓN:

SI SU AIRE ACONDICIONADO SE ENCUENTRA PERMANENTEMENTE CONECTADO AL CABLEADO FIJO, UN APARATO DE CORRIENTE RESIDUAL CON UNA CORRIENTE DE OPERACIÓN RESIDUAL A 30 MILIAMPERES DEBE DE INSTALARSE EN EL CABLEADO FIJO.

EL CIRCUITO DE ALIMENTACIÓN DEBE TENER PROTECCIÓN PARA FUGAS Y EL INTERRUPTOR DE AIRE DE LA CAPACIDAD DEBE DE SER MÁS DE 2.5 VECES LA CORRIENTE MÁXIMA. CONCERNIENTE A LA INSTALACIÓN DE LOS AIRES ACONDICIONADOS, POR FAVOR REFIÉRASE A LOS PÁRRAFOS INFERIORES EN ESTE MANUAL.

avisos para el uso

la unidad no funcionará en las siguientes condiciones

- Dentro del rango de temperatura provisto en la siguiente tabla, el aire acondicionado puede dejar de funcionar y otras anomalías pueden ocurrir.

enfriamiento	externo	> 43 °C (aplica para T1)
		> 52 °C (aplica para T3)
	interno	< 18 °C
calefacción	externo	> 24 °C
		> -7 °C
	interno	> 27 °C

- Cuando la temperatura es muy alta, el aire acondicionado puede activar el dispositivo de protección automática, de tal modo que el aire acondicionado puede apagarse.
- Cuando la temperatura es muy baja, el intercambiador de calor del aire acondicionado puede congelarse, conduciendo a fuga de agua u otras disfunciones.
- En los procesos de refrigeración de largo plazo o deshumidificación con una humedad relativa sobre 80% (puertas y ventanas se encuentren abiertas), puede haber condensación de agua o goteo cerca de la salida de aire .
- T1 y T3 se refieren a ISO 5151

notas para la calefacción

- El ventilador de la unidad interna no comenzará a funcionar inmediatamente luego de que comience la calefacción para evitar expulsar aire frío.
- Cuando está frío y húmedo afuera, la unidad externa desarrollará escarcha sobre el intercambiador de calor, lo cual afecta negativamente la capacidad de calefacción. Este es el momento cuando el aire acondicionado debe comenzar a descongelarse.

- Durante el proceso de descongelado, el aire acondicionado dejará de calentar alrededor de 5 a 12 minutos.
- El vapor puede salir de la unidad durante el proceso de descongelamiento. Esto no es una disfunción sino el resultado de un descongelado rápido.
- El calentamiento continuará cuando el descongelado esté completo.

notas para apagar

- Cuando el aire acondicionado se apague, el controlador principal automáticamente decidirá si detener inmediatamente o después de funcionar por algunos minutos con menos frecuencia y velocidad de aire más baja.

operación de emergencia

1. Si el control remoto está roto o extraviado, utilice el botón manual para operar el aire acondicionado.
2. Si este botón se oprime con la unidad apagada, el aire acondicionado operará en modo automático.

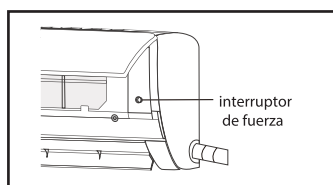

3. Si este botón es empujado con la unidad encendida, el aire acondicionado dejará de funcionar.

ajuste en la dirección del flujo de aire

1. Utilice los botones de arriba-abajo e izquierda derecha en el control remoto para ajustar la dirección del flujo de aire. Refiérase a la operación manual del control remoto para detalles.
2. Para modelos sin función de balanceo de izquierda a derecha, las hojas tienen que moverse de modo manual.

nota:

Mueva las rejillas antes de que la unidad inicie su operación; de otro modo puede lesionar sus dedos.

Nunca coloque su mano en la entrada o salida de aire cuando

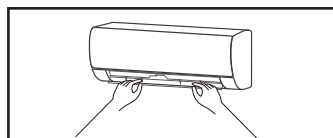

el aire acondicionado se encuentre en operación.

atención

Si las emisiones del equipo no satisfacen el requerimiento técnico de la IEC 61000-3-3 debe prestarse atención a lo siguiente:

Este aparato sólo puede conectarse a una fuente de energía con impedancia de sistema no mayor a Z_{max} . En caso necesario, por favor consulte a su proveedor de energía eléctrica para información sobre impedancia de sistema.

tipo de producto	Z_{max}	Tipo de producto	Z_{max}
ASTW-H30Q4/#-IQ	0.021	ASW-H28G5A4/#R1-C5	0.296

Partes

unidad interna

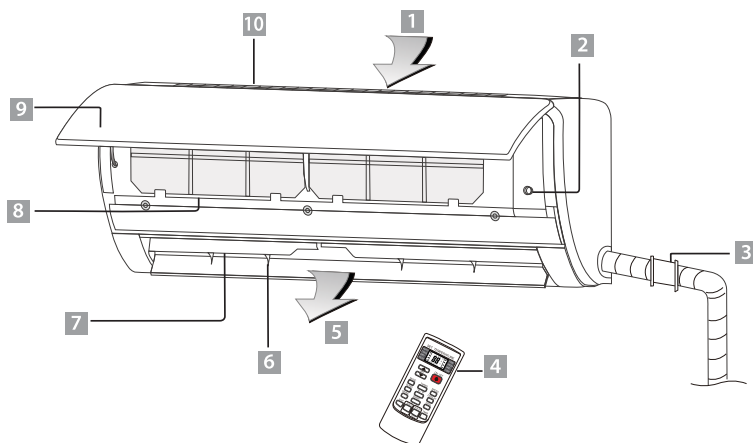

- | | |
|--|------------------------------------|
| 1. Entrada de aire. | 5. Salida de aire. |
| 2. Interruptor manual. | 6. Ventila de aire. |
| 3. Anillo de protección para las tuberías. | 7. Persiana de aire. |
| 4. Control remoto. | 8. Filtro de aire. |
| | 9. Panel. |
| | 10. Rejilla de la entrada de aire. |

unidad externa

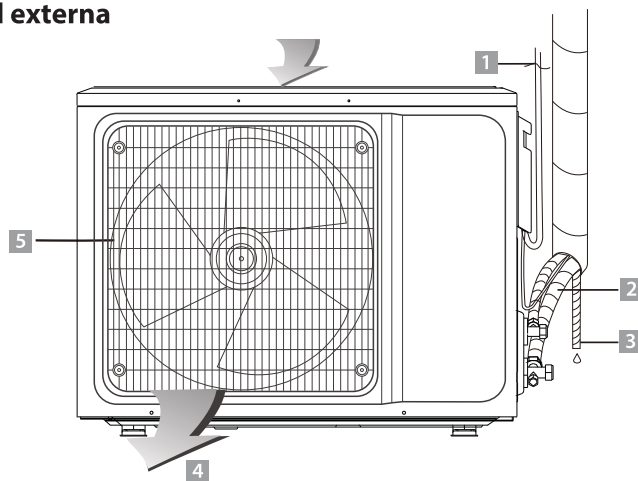

- | | |
|---------------------------|-------------------------------|
| 1. Cable de alimentación. | 4. Salida de aire. |
| 2. Tubería conectora. | 5. Rejilla de salida de aire. |
| 3. Manguera de drenaje. | |

nota:

Todos los dibujos en este manual son diagramas esquemáticos. El actual es el estándar.

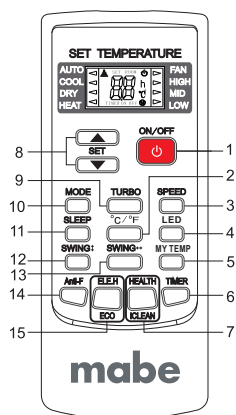
**Nota:**

El control remoto muestra todos los símbolos durante el encendido y solo los correspondientes a la operación en curso el resto del tiempo.

1. ON/OFF (ENCENDER/APAGAR)

- * Pulse este botón para encender / apagar la unidad.
- * Esto borrará los ajustes del temporizador y SLEEP (DORMIR) existentes.

2. °C/°F

- * Presione este botón para establecer el indicador de temperatura a Fahrenheit, que se muestra por defecto en grados Celsius. El símbolo “°C” no se mostrará en la pantalla LCD.
- * Pulse de nuevo este botón para restaurar la visualización de la temperatura a Celsius.

Nota: La visualización de la temperatura en grados Fahrenheit no está disponible para algunos modelos. Cuando se muestre la temperatura en grados Fahrenheit en el control remoto, puede ser que sea en grados Celsius en la unidad, la función y el funcionamiento de los cuales no se verán afectados.

3. SPEED (VELOCIDAD)

- * Al presionar este botón se puede seleccionar la velocidad del ventilador de la siguiente manera:

→ Baja → Media → Alta → Automática

Nota: La velocidad del aire en AUTO (AUTOMÁTICA) no está disponible en el modo FAN (VENTILADOR).

4. LED (PANTALLA)

* Pulse este botón para encender/apagar la pantalla. Esto es para la conveniencia de los usuarios a los que les incomoda dormir con la luz de fondo encendida.

5. MY TEMP

* Pulse este botón para ajustar el indicador de temperatura del control remoto hasta la temperatura ambiente y pulse de nuevo este botón para ajustar a la temperatura preestablecida.

6. TIMER (TEMPORIZADOR)

* Con la unidad encendida, pulse este botón para iniciar el temporizador o para apagarlo.

* Pulse este botón una vez, un texto con "ON (OFF)" parpadeará. Pulse "▲" o "▼", para establecer el número de horas en las que la unidad se encenderá/apagará, con un intervalo de 0,5 de hora si es menor a 10 horas, o 1 hora si es superior a 10 horas, y en un rango de 0,5-24 horas.

* Púlselo de nuevo para confirmar el ajuste, el texto "ON (OFF)" dejará de parpadear.

* Si el botón del temporizador no se presiona más de 10 segundos después de que el texto "ON (OFF)" empiece a parpadear, saldrá del ajuste del temporizador.

* Si se confirma el ajuste del temporizador, pulsar de nuevo este botón lo cancelará.

Nota: Cuando un temporizador se ajusta a ON (Encendido), todos los botones de función (excepto SLEEP (DORMIR) (DORMIR), DISPLAY (PANTALLA) (PANTALLA) y iFEEL no se podrán ajustar) son válidos y cuando la configuración de tiempo de encendido se ha terminado, la unidad funcionará como esté preestablecida.



7. Este botón tiene dos funciones.

a. HEALTH (SALUD)

* Presione este botón con la unidad en ON (Encendido) para activar las funciones relacionadas con la salud, tales como iones negativos, precipitación electrostática, la eliminación de PM2.5, etc, dependiendo de la configuración real de cada modelo.

* Presione el botón de nuevo para desactivar la función de HEALTH (SALUD) (SALUD).

b. iCLEAN

* Presione este botón con la unidad en OFF (Apagado), el control remoto mostrará "CL" y la unidad limpiará automáticamente el polvo fuera del evaporador y la secará, para aumentar la eficiencia de refrigeración y calefacción.

- * La función de limpieza tiene una duración de aproximadamente 30 minutos, durante los cuales si la unidad se enciende con el control remoto o se pulsa este botón de nuevo, se desactivará el iClean.

8. ▲ o ▼

- * Cada vez que se presione “▲”, el ajuste de temperatura se incrementará por 1 °C y cada vez que se presione “▼”, descenderá 1°C.
- * El ajuste de la temperatura tiene un rango de 16°C (60°F) ~ 32°C (90°F).

Nota: La temperatura no puede ajustarse en los modos AUTO (AUTOMÁTICO) o FAN (VENTILADOR), por lo tanto, estos dos últimos no son funcionales.

9. TURBO

- * Pulse este botón solo en modo COOL (ENFRIAR) o HEAT (CALENTAR) para configurar TURBO a encendido o apagado para acelerar la función de enfriamiento o calefacción.
- * Cuando está en TURBO, la velocidad del aire es alta.
- * Cuando TURBO está apagado, la velocidad del aire se restaurará a su estado anterior.

10. MODE (MODO)

- * Al presionar este botón, se puede seleccionar el modo de operación de la siguiente manera:

→ AUTOMÁTICO → ENFRIAR → SECAR → CALENTAR → VENTILADOR →

Nota: El modo HEAT (CALENTAR) no está disponible para unidades de solo enfriamiento.

11. SLEEP (DORMIR)

- * Pulse este botón para entrar en el modo SLEEP (DORMIR) (DORMIR), del cual la unidad saldrá después de 10 horas de funcionamiento continuo y se restaurará al estado anterior.

Nota: La función SLEEP (DORMIR) (DORMIR) no se puede activar en el modo FAN (VENTILADOR).

12. SWING (OSCILACIÓN) ↑↓

- * Pulse este botón para activar la oscilación hacia arriba/abajo y pulse de nuevo para fijar la posición de oscilación.

13. SWING (OSCILACIÓN) ↔

- * Pulse este botón para activar la oscilación hacia la izquierda/derecha y pulse de nuevo para fijar la posición de oscilación.

14. Anti-F

- * Las funciones Anti-F cuando la unidad se apaga con el control remoto en el modo COOL (ENFRIAR), DRY (SECAR) o AUTO (AUTOMÁTICO). Puede funcionar en modo HEAT (CALENTAR) (modo FAN (VENTILADOR) para unidades de solo enfriamiento), con el ventilador interno funcionando en flujo débil durante 3 minutos antes de detenerse, para eliminar la humedad dentro del evaporador con el fin de evitar un desprendimiento de mal olor de moho.
- * Esta función no viene ajustada de fábrica. Puede establecerla o cancelarla en cualquier momento que desee de la siguiente manera: Con la unidad y el control remoto en OFF (Apagado), apunte el control remoto hacia la unidad y pulse el botón "Anti-F" una vez, una alarma sonará 5 veces después de 5 segundos, lo que indicará que esta función está activada. Una vez activada, esta función será válida excepto cuando la unidad esté apagada o hasta que se cancele.
- * Para cancelar Anti-F:
 1. Apague la unidad.
 2. Con la unidad y el control remoto en OFF (Apagado), apunte el control remoto hacia la unidad y pulse el botón una vez, la alarma sonará 3 veces después de 5 segundos, lo que indica que esta función es cancelada.

Nota:

- * **Con Anti-F activo, se recomienda no encender la unidad de nuevo antes de que esté completamente apagada.**
- * **La función Anti-F no será válida cuando se ajuste el temporizador a OFF (Apagado).**

15.  Este botón tiene dos funciones.

a. ELE.H

- * Si se pulsa este botón en el modo HEAT (CALENTAR), la calefacción eléctrica se encenderá/apagará.

b. ECO

- * Si se pulsa este botón en el modo COOL (ENFRIAR), la unidad entrará en el modo ECO que tiene el menor consumo de electricidad, o saldrá de este automáticamente 8 horas después.
- * Al cambiar los modos o apagar el control remoto, se cancelará automáticamente la función ECO.
- * Pulse el botón ECO en modo ECO para salir de este modo.

Nota: El modo ECO solo funciona para las unidades inversoras.

★ Colocación de las pilas

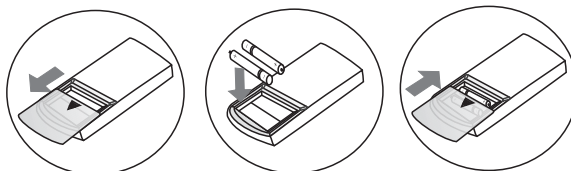

1. Deslice para abrir la tapa de acuerdo con la dirección indicada por la punta de flecha.
2. Inserte dos pilas nuevas de marca (7#), y coloque las pilas hacia los bornes eléctricos correctos (+ y -).
3. Vuelva a colocar la tapa.

★ Modo de operación automática

1. Pulse el botón "MODE" ("MODO"), seleccione el modo de operación automática.
2. Pulse el botón "SPEED (VELOCIDAD)" ("VELOCIDAD"), puede seleccionar la velocidad del ventilador entre BAJA, MEDIA, ALTA y AUTOMÁTICA.
3. Pulse el botón "ON / OFF" ("Encender/Apagar"), el aire acondicionado comenzará a funcionar.
4. Pulse el botón "ON / OFF" ("Encender/Apagar") de nuevo, y el aparato de aire acondicionado se detendrá.

Nota: En el modo de operación del ventilador, los ajustes de temperatura no tiene efecto.

★ Modo de operación de refrigeración / calefacción

1. Pulse el botón "MODE" ("MODO"), seleccione el modo de funcionamiento de refrigeración o calefacción.
2. Pulsando el botón "▼" o "▲", se puede establecer el intervalo de temperaturas entre 16°C (60°F)~32°C(90T), la pantalla cambiará a medida que toca el botón.
3. Al pulsar el botón "SPEED" ("VELOCIDAD"), se puede seleccionar la velocidad del ventilador entre BAJA, MEDIA, ALTA y AUTOMÁTICA.
4. Pulse el botón "ON / OFF" ("Encender/Apagar"), el aire acondicionado comenzará a funcionar.
5. Pulse el botón "ON / OFF" ("Encender/Apagar") de nuevo, y el aparato de aire acondicionado se detendrá.

Nota: El tipo viento frío no tiene ninguna función de calentamiento.

★ Modo de operación del ventilador

1. Pulse el botón "MODE" ("MODO"), seleccione el modo de operación del ventilador.
2. Al pulsar el botón de "SPEED" ("VELOCIDAD"), se puede seleccionar la velocidad del ventilador entre BAJA, MEDIA, ALTA.
3. Pulse el botón "ON / OFF" ("Encender/Apagar"), el aire acondicionado comenzará a funcionar.
4. Pulse el botón "ON / OFF" ("Encender/Apagar") de nuevo, y el aparato de aire acondicionado se detendrá.

Nota: En el modo de funcionamiento del ventilador, los ajustes de temperatura no tienen efecto.

★ Modo de operación de secado

1. Pulse el botón "MODE" ("MODO"), seleccione el modo de operación de secado.
2. Pulsando el botón "▼" o "▲", se puede establecer el intervalo de temperaturas entre "▲" "▼", la pantalla cambiará a medida que toca el botón.
3. Al pulsar el botón "SPEED" ("VELOCIDAD"), se puede seleccionar la velocidad del ventilador entre BAJA, MEDIA, ALTA y AUTOMÁTICA.
4. Pulse el botón "ON / OFF" ("Encender/Apagar"), el aire acondicionado comenzará a funcionar.
5. Pulse el botón "ON / OFF" ("Encender/Apagar") de nuevo, y el aparato de aire acondicionado se detendrá.

★ Función de retroiluminación (solo para los controles remotos con dicha función)

El control remoto tiene una luz de fondo que se puede activar pulsando cualquier botón para facilitar su operación en la oscuridad. La luz de fondo se apaga automáticamente si no se realiza ninguna operación durante 10 segundos.

limpieza y cuidados

ADVERTENCIA:

1. ANTES DE LIMPIAR EL AIRE ACONDICIONADO, DEBE APAGARSE Y LA ELECTRICIDAD SUSPENDERSE POR MÁS DE 5 MINUTOS DE OTRO MODO EXISTE EL RIESGO DE CHOQUE ELÉCTRICO.
2. NO MOJAR EL AIRE ACONDICIONADO, LO CUAL PUEDE CAUSAR UN CHOQUE ELÉCTRICO, ASEGÚRESE DE NO ENJUAGAR EL AIRE ACONDICIONADO CON AGUA BAJO NINGUNA CIRCUNSTANCIA.
3. LOS LÍQUIDOS VOLÁTILES COMO THINNER O GASOLINA DAÑARÁN LA CUBIERTA DE AIRE ACONDICIONADO, EN CONSECUENCIA LIMPIE EL AIRE ACONDICIONADO SOLAMENTE CON UNA TELA SECA O HÚMEDA HUMEDECIDA CON UN DETERGENTE NEUTRO.
4. DURANTE EL TIEMPO DE SU VIDA ÚTIL PRESTE ATENCIÓN A LA LIMPIEZA PERIÓDICA DEL FILTRO, PARA PREVENIR QUE SE RECUBRA DE POLVO, QUE PUEDE AFECTAR SU EFECTO. SI EL MEDIO AMBIENTE DONDE SE UTILIZA EL AIRE ACONDICIONADO ES POLVOSO, INCREMENTE LA FRECUENCIA DE LIMPIEZA DE MODO CORRESPONDIENTE.
5. LUEGO DE REMOVER EL FILTRO, NO TOQUE LA PARTE SUBYACENTE DE LA UNIDAD INTERNA CON EL DEDO PARA EVITAR DAÑARLA.

limpieza del panel

Cuando el panel de la unidad interna se encuentre contaminado, límpielo gentilmente con una toalla utilizando agua tibia a temperatura menor de 45°C, no remueva el panel durante la limpieza.

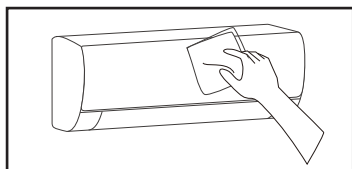

limpieza del filtro

Retire el filtro de aire

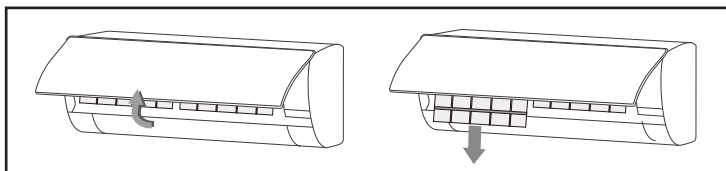

1. Utilice ambas manos para abrir el panel para dejarlo en ángulo; tome los dos extremos del panel de acuerdo con la dirección de la flecha.
2. Libere el filtro de aire de su posición y retírelo.

limpiando el filtro de aire

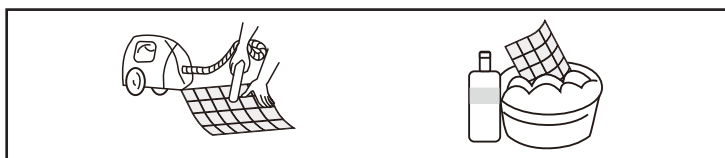

Utilice una aspiradora o agua para limpiar el filtro y si el filtro está muy sucio (por ejemplo con tierra grasosa) límpiela con agua tibia (menor de 45°C) con detergente suave disuelto, y luego coloque el filtro en la sombra para secar al aire.

limpiando el filtro de aire

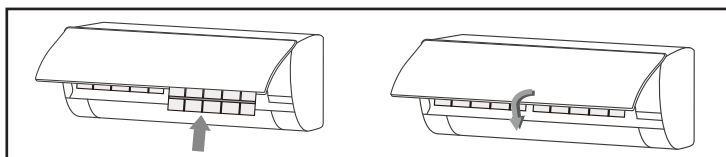

Monte el filtro

Reinstale el filtro seco en el orden inverso al que se retiró, posteriormente cúbralo y cierre el panel.

revise antes del uso

1. Revise si las entradas y salidas de aire en las unidades se encuentran libres.
2. Revise si hay obstrucción en la salida del agua de la tubería de drenaje, e inmediatamente límpielo si lo hay.
3. Revise si el alambre de tierra se encuentra apropiadamente conectado a tierra.
4. Revise si las baterías del control remoto se encuentran instaladas, y si el suministro de energía es suficiente.
5. Revise si hay daño al soporte de fijación de la unidad externa. Si lo hay, por favor contacte a su centro de servicio local.

mantenimiento después del uso

1. Retire el suministro de energía eléctrica del aire acondicionado, apague el interruptor de circuito, y retire las baterías del control remoto.
2. Limpie el filtro y el cuerpo de la unidad.
3. Retire el polvo y residuos de la unidad externa.
4. Revise si hay daño en el soporte de fijación de la unidad externa, y si lo hay, contacte al centro de servicio local.

solución de problemas



PRECAUCIÓN:

NO REPARE EL AIRE ACONDICIONADO USTED, YA QUE EL MANTENIMIENTO ERRÓNEO PUEDE CAUSAR CHOQUE ELÉCTRICO O FUEGO, POR FAVOR CONTACTE AL CENTRO DE SERVICIO AUTORIZADO Y PERMITA QUE LOS PROFESIONALES REALICEN EL MANTENIMIENTO, REVISAR LOS SIGUIENTES ÍTEMS ANTES DE CONTACTAR AL SERVICIO TÉCNICO PUEDE AHORRARLE TIEMPO Y DINERO.

antes de llamar a servicio

problema	posible solución
el aire acondicionado no funciona.	<ul style="list-style-type: none"> • ¿Existe suministro de energía eléctrica? • ¿El cableado está flojo? • ¿El voltaje (medido por profesionales) es muy alto o muy bajo? • ¿Esperó el tiempo de ajuste para comenzar el funcionamiento? • ¿El dispositivo de protección de circuitos se botó?
el control remoto no está disponible.	<ul style="list-style-type: none"> • ¿El control remoto se encuentra fuera de una distancia efectiva para la unidad interna? • ¿Existe alguna obstrucción entre el controlador y el receptor de señal? • ¿La batería está agotada?
la eficiencia para calentar o refrigerar no es buena.	<ul style="list-style-type: none"> • ¿La temperatura deseada es la apropiada? • ¿Está obstruida la entrada o salida de aire? • ¿La velocidad del ventilador interno está fija a una velocidad baja? • ¿Existe una fuente de calor en el cuarto? • ¿Está sucio el filtro de aire?
la unidad interna no opera inmediatamente cuando el aire acondicionado se reinicia.	Si el aire acondicionado se enciende inmediatamente luego de que se apaga, el interruptor de retraso de protección retrasará la operación por 3 a 5 minutos.
Existe un olor inusual saliendo del orificio de salida luego de iniciar la operación.	El aire acondicionado en sí no emite un olor desagradable. Si hay un olor, puede deberse a acumulación del olor en el ambiente. Por favor limpie el filtro de aire o active la función de limpieza.
Existe sonido de agua corriente durante el funcionamiento del aire acondicionado.	A veces un sonido de agua corriente puede escucharse. Es el sonido del flujo de refrigerante, no es una disfunción.
Un ligero clic se escucha al inicio o fin de operación del aire acondicionado.	Debido a los cambios de temperaturas, el panel y otras partes se hincharán causando un sonido de fricción. Esto en normal, no es una falla.

problema	posible solución
Durante la operación de refrigeración la salida de la unidad interna alguna vez libera una brisa húmeda.	Esto es debido a que el aire interno se enfría rápidamente. Luego de funcionar por algún tiempo, la temperatura interna y humedad se reducirán y la niebla desaparecerá.

⚠ PRECAUCIÓN:

INMEDIATAMENTE DETENGA TODAS LAS OPERACIONES Y SUSPENDA EL SUMINISTRO DE ENERGÍA ELÉCTRICA, CONTACTE A NUESTRO CENTRO DE SERVICIO LOCALMENTE EN LAS SIGUIENTES SITUACIONES.

- Se escucha un sonido estridente o un olor desagradable que es emitido durante la operación.
- Existe emisión excesiva de calor en el cable de alimentación y enchufe de alimentación.
- Existió derrame inadvertido de impurezas o aguas en la máquina o el control remoto.
- El interruptor de aire o el interruptor de protección se activa con frecuencia.

avisos para la instalación

⚠ ADVERTENCIA:

1. ANTES DE LA INSTALACIÓN, POR FAVOR CONTACTE A UN CENTRO AUTORIZADO DE MANTENIMIENTO, SI LA UNIDAD NO SE ECUENTRA INSTALADA POR EL CENTRO DE MANTENIMIENTO AUTORIZADO O SI EL PROBLEMA NO SE RESUELVE.
2. EL AIRE ACONDICIONADO DEBE SER INSTALADO POR PROFESIONALES DE AUCERDO A LAS NORMAS DE CONEXIÓN ELÉCTRICA Y ESTE MANUAL.
3. PARA MOVER E INSTALAR EL AIRE ACONDICIONADO A OTRO LUGAR, POR FAVOR CONTACTE AL CENTRO DE SERVICIO ESPECIAL LOCAL.

requerimientos para la posición de instalación

1. Evite lugares donde haya posibilidad de fuga de gases inflamables o explosivos o donde hay gases fuertemente agresivos.
2. Evite lugares sujetos a fuertes campos electromagnéticos.
3. Evite lugares sujetos a ruido o resonancia.
4. Evite condiciones naturales severas: humos negros y densos, vientos arenosos, luz solar directa y fuentes de alta temperatura.
5. Evite lugares al alcance de los niños.
6. Acorte la conexión entre las unidades interna y externa.
7. Seleccione donde sea fácil de realizar la limpieza y donde la ventilación sea buena.
8. La unidad externa no debe instalarse de modo que obstruya pasillos, escaleras, salidas, salidas de incendio, pasadizo y otra área pública.
9. La unidad externa debe instalarse tan lejos como sea posible de puertas y ventanas, así como plantas verdes.

requerimientos para la estructura de soporte

1. El estante de montura debe cumplir los estándares nacionales o industriales en términos de fuerza, con áreas de conexión y soldadura a prueba de óxido.
2. El estante de montura y su superficie de carga útil deben de ser capaces de soportar 4 veces el peso de la unidad o 200 kg, lo que sea más pesado.
3. El estante de montura de la unidad externa debe fijarse con tornillos expansivos.
4. Asegúrese de proveer una instalación segura, sin importar qué tipo de pared se encuentre fijada, para prevenir caídas que provoquen daño físico o lesiones.

requerimientos de seguridad eléctrica

1. Asegúrese de usar el voltaje nominal y un circuito dedicado al aire acondicionado y el diámetro del cable de alimentación debe cubrir los requerimientos nacionales.
2. Cuando la corriente máxima del aire acondicionado es mayor de 16 A, debe utilizar el interruptor de aire o el interruptor de protección de fugas equipadas con dispositivos de protección.
3. El rango de operación normal es de 90 a 110% del vocal nominal local.
4. La distancia mínima entre el aire acondicionado y sustancias combustibles es de 1.5 m.
5. El cable de alimentación permite la comunicación entre las unidades interna y externa. Primero debe elegir el tamaño correcto del cable antes de prepararlo para la conexión.
6. Tipos de cable
 - Cable de alimentación externo: HO7RN-f O HO5RN-F
 - Cable de alimentación : HO7RN-f O HO5RN-F
7. Área transversal mínima de los cables de alimentación.

norteamérica		otras regiones	
Aparato en amperes (A)	AWG	Corriente nominal del aparato	Sección transversal nominal (mm ²)
10	18	>3 y ≤ 6	0.75
13	16	>6 y ≤ 10	1
18	14	>10 y ≤ 16	1.5
25	12	>16 y ≤ 25	2.5
30	10	>25 y ≤ 25	4
40	8	>32 y ≤ 40	6

8. El tamaño del cable de alimentación fusible e interruptor está determinado por la máxima corriente de la unidad. La máxima corriente se indica en el letrero localizado en el panel lateral de la unidad. Refiérase a este letrero para elegir el cable, fusible o interruptor adecuado.

nota:

El número nuclear del cable se refiere al diagrama detallado de alambres adheridos en la unidad que adquirió.

requerimientos para la posición de instalación

- Cuando lleve a cabo instalación a 2m o más altas sobre el nivel de la base, debe utilizar fajas de seguridad y cuerdas de la suficiente fuerza para asegurar con seguridad a la unidad externa, para prevenir caídas que puedan causar daños físicos o la muerte, así como pérdida de propiedad.

requerimientos para la conexión a tierra

- El aire acondicionado es un aparato eléctrico de tipo I y debe tener una apropiada conexión a tierra.
- No conecte el cable de tierra a tuberías de gas, tuberías de agua, pararrayos, líneas telefónicas o un circuito pobremente aterrizado.
- El cable de tierra tiene un diseño especial y no debe de utilizarse para otros propósitos, tampoco debe ajustarse con un tornillo de rosca común.

otros

- El método de conexión del aire acondicionado y el cable de alimentación y el método de la interconexión de cada elemento independiente debe ser sujeto al diagrama de cableado fijado a la máquina.
- El modelo y el valor nominal del fusible deben especificarse en la serigrafía en el controlador correspondiente o cubierta de fusible.

lista de empaques

lista de empaques de la unidad interna

nombre	cantidad	unidad
Unidad interna	1	Juego
Control remoto	1	Pieza
Baterías (7#)	2	Pieza
Instrucciones	1	Juego
Tubería de drenaje	1	Pieza

lista de empaques de la unidad externa

nombre	cantidad	unidad
Unidad interna	1	Juego
Tubería de conexión	2	Pieza
Cincho de plástico	1	Rollo
Anillo de protección de tubería	1	Pieza
Arcilla	1	Paquete

nota:

Todos los accesorios deben de estar embalados en dicho material de empaque. Le rogamos comprensión si esto no es así.

Instalación de la unidad interna

Dibujo dimensional de la instalación de la unidad.

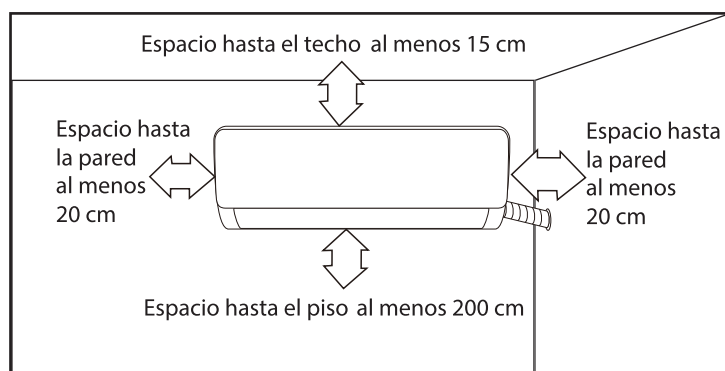

placa de soporte interna

1. La pared para la instalación de la unidad interna debe ser dura y firme, para prevenir vibraciones.
2. Utilice un tornillo de cruz para atornillar la tabla. Monte horizontalmente, monte la pieza en la pared y asegúrala en sentidos lateral horizontal y longitudinal vertical.
3. Jale el soporte manualmente luego de la instalación para confirmar que esté sólidamente fijado.

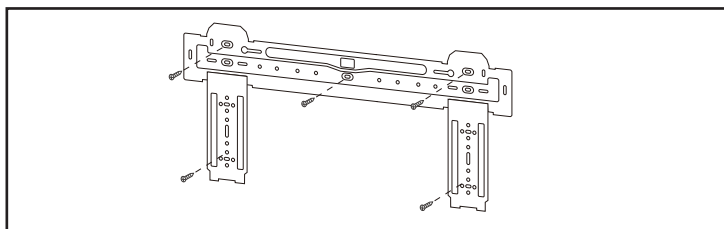

agujero a través de la pared

1. Realice un orificio con un martillo eléctrico con taladro en una posición predeterminada en la ventana para la tubería, la cual debe salir hacia afuera con una inclinación de 5 a 10°.
2. Para proteger la tubería y los cables de sufrir algún daño mientras pasan por la pared, y de los roedores que pudieran habitar en una pared hueca, un anillo protector de tubería debe de colocarse y sellarse con arcilla.

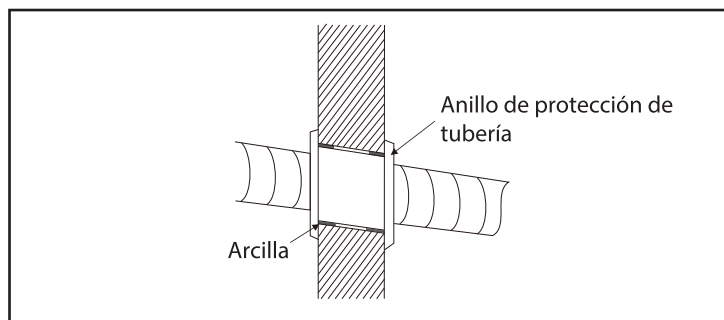

nota:

Usualmente el agujero en la pared debe medir de $\Phi 60 \sim \Phi 80$ mm, tenga cuidado de no dañar otros cables o duras paredes cuando haga el agujero.

ruta de la tubería

1. Dependiendo de la posición de la unidad, la tubería puede colocarse a un lado, a la izquierda o la derecha (figura 1) o verticalmente desde atrás (figura 2), dependiendo en la longitud de la tubería de la unidad interna. En el caso de enrutar a un lado, corte la vía de salida del lado opuesto.

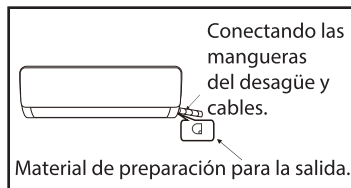

Fig 1

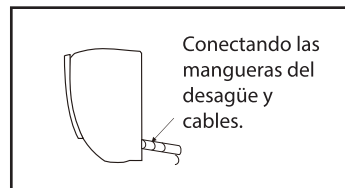
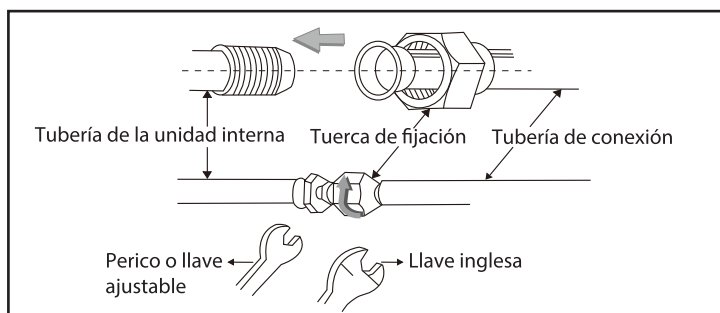

Fig 2

conexión de tubería del desagüe

1. Remueva las monturas y jale la tubería de la unidad interna fuera del empaque.
2. Conecte la tubería del desagüe a la unidad interna.
3. Diríjalo al centro de la tubería, apriete la tuerca con los dedos inicialmente y después utilice una llave inglesa, la dirección se muestra en el diagrama de la derecha. La fuerza para usar se muestra en la tabla siguiente:
4. Tabla de ajuste de fuerza de torsión.

Tamaño de la tubería	Fuerza de torsión (torque) (N.m)
Φ6/Φ6.35	15~25
Φ9/Φ 9.52	25~40
Φ12/Φ 12.7	45~60
Φ15/Φ 15.88	73~78
Φ19/Φ 19.05	75~80



envoltura de la tubería

1. Utilice la manga de aislamiento para envolver la unión de la unidad interna y la tubería de conexión y posteriormente utilice un material aislante para empaquetar y sellar la tubería de aislamiento, para prevenir la generación de agua condensada en la unión.
2. Conecte la salida de agua con tuberías de drenaje y enderece el tubo de conexión, los cables y la manguera de drenaje rectos.
3. Utilice cinchos de plástico para conectar las tuberías de conexión, cables y mangueras de drenaje. Acomode la tubería en dirección hacia abajo.

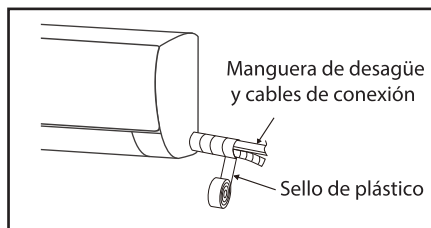

fijando la unidad interna

1. Cuelgue la unidad interna en el soporte y mueva la unidad de izquierda a derecha para asegurar que el gancho esté adecuadamente posicionado en el soporte.
2. Empuje hacia el lado izquierdo e inferior y el lado derecho superior de la unidad hacia el soporte, hasta que el gancho esté fijo en el espacio y hace un sonido de clic.



diagrama de cableado.

- Si su aire acondicionado viene con un cable de alimentación, el cableado de la unidad interna se realiza en la fábrica. No hay necesidad de conexión.
- Si no tiene cable de alimentación, la conexión debe hacerse en concordancia con el diagrama de cableado.



Conector

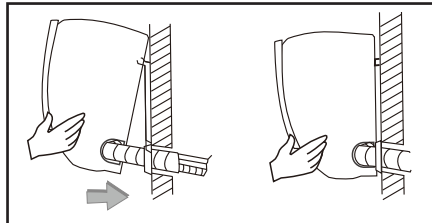
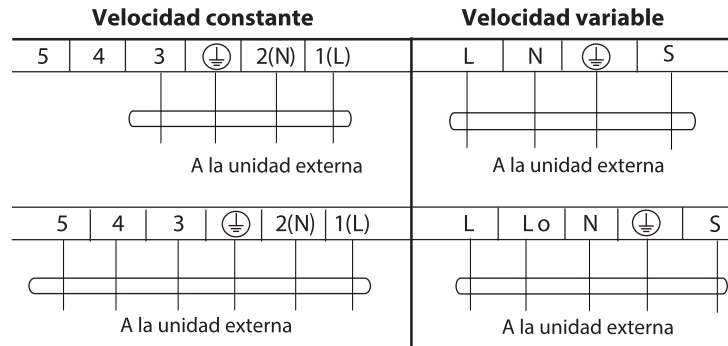
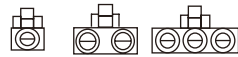

Si hay un conector, conéctelo de modo directo.

nota:

- Este manual por lo regular incluye el modo de cableado para los distintos tipos de aire acondicionado. No se puede excluir la posibilidad que algún tipo de diagrama especial no esté incluido.
- Estos diagramas son solamente para referencia. Si existe diferencia con este diagrama de conexión, por favor refiérase a un diagrama detallado de cableado que viene adherido a la unidad que adquirió.

instalación de la unidad externa

Dibujo dimensional de la instalación de la unidad.

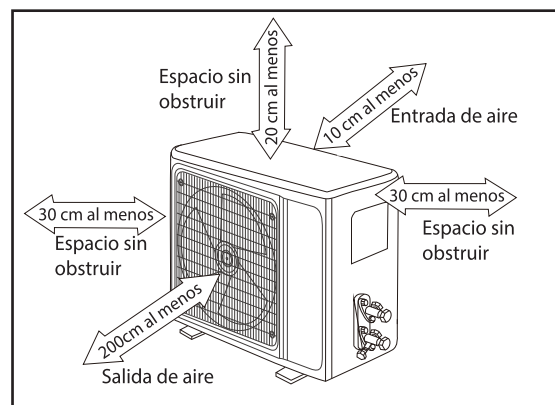

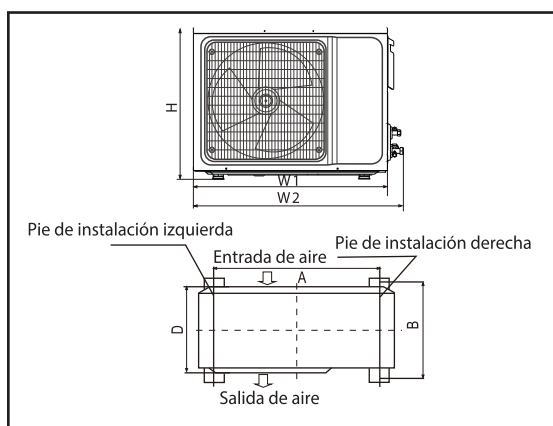

instalación del tornillo exterior

tamaño de la unidad exterior de la forma W1(W2)*H*D(mm)	A(mm)	B(mm)
665(710)×420×280	430	280
600(645)×485×260	400	290
660(710)×500×240	500	260
700(745)×500×255	460	260
730(780)×545×285	540	280
760(810)×545×285	540	280
790(840)×550×290	545	300
800(860)×545×315	545	315
800(850)×590(690)×310	540	325
825(880)×655×310	540	335
900(950)×700×350	630	350
900(950)×795×330	535	350
970(1044)×803×395	675	409

instalación de la tubería de conexión

- Conecte la unidad externa con la tubería de conexión; oriente el contrafuerte de la tubería de conexión en la válvula de parada, y apriete la tuerca con los dedos, posteriormente apriétela usando una llave inglesa o perico.
- Cuando se prolongue la tubería, una cantidad extra de refrigerante debe añadirse de tal modo que la operación y el desempeño del aire acondicionado no se vea comprometida.

Longitud de la tubería	Cantidad de refrigerante que debe añadirse	
≤5m	No requerido	
5-15M	CC ≤ 12000Btu	20 g/m
	CC ≥ 18000Btu	30 g/m

nota:

Esta tabla solamente es para referencia solamente.

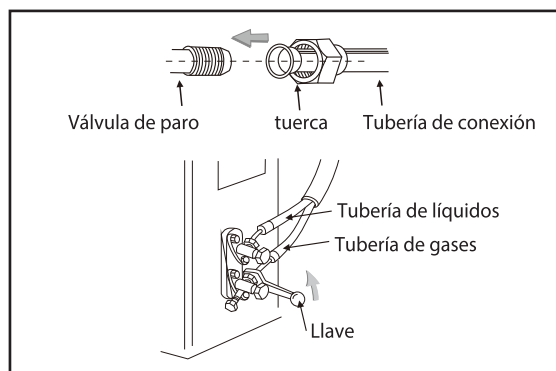
**conexión de cableado**

1. Afloje los tornillos y remueva la cubierta de partes E de la unidad.
2. Conecte los cables respectivamente a las terminales correspondientes del tablero terminal de la unidad externa (vea el diagrama de cableado) y si hay señales conectadas al enchufe; lleve a cabo la unión a tope.
3. Conexión a tierra. Retire el tornillo para la conexión a tierra fuera del soporte eléctrico, cubra el alambre de conexión a tierra en el tornillo para conexión a tierra.
4. Fije el cable confiablemente con unos fijadores (tabla de presión).
5. Ponga la cubierta de las partes-E de vuelta en su sitio original y fíjelo con tornillos.



diagrama de conexión



Conector

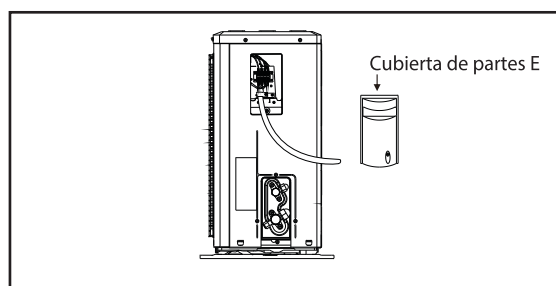
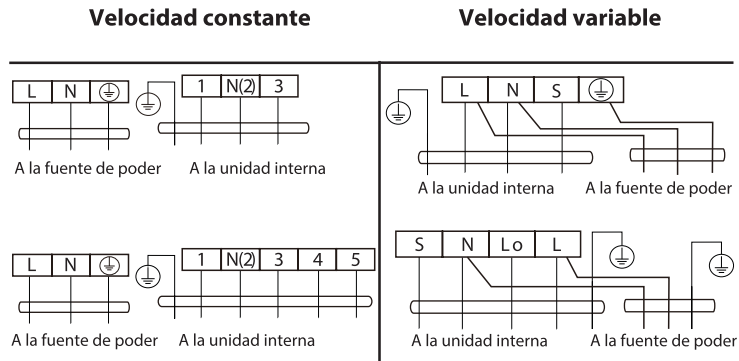

Si hay un conector, conéctelo de modo directo.

nota:

- Este manual por lo regular incluye el modo de cableado para los distintos tipos de aire acondicionado. No se puede excluir la posibilidad que algún tipo de diagrama especial no esté incluido.
- Estos diagramas son solamente para referencia. Si existe diferencia con este diagrama de conexión, por favor refiérase a un diagrama detallado de cableado que viene adherido a la unidad que adquirió.

expulsando el aire

- Método de descarga de refrigerante de la unidad externa. Después de que la conexión lateral de la tubería se encuentra completa, proceda como sigue:

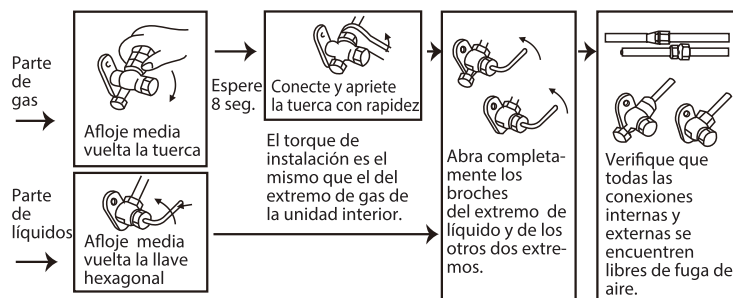

expulsando el aire

Método de bombeo de vacío (La evacuación del refrigerante R410 debe usar el método de bombeo de vacío).

Antes de trabajar en el aire acondicionado, retire la cubierta de la válvula de paro (válvulas de gas y líquido) y asegúrese de apretarla nuevamente después para prevenir una potencial fuga de aire.

1. Para prevenir una fuga de aire o líquidos, apriete todas las tuercas de conexión de todos los tubos de llamada.
2. Conecte la válvula de paro, manguera de carga, válvula distribuidora y bomba de vacío.
3. Abra completamente la manija Lo de la válvula distribuidora y aplique vacío por lo menos durante 15 minutos, y verifique que el medidor de vacío compuesto lea -0.1MPa (-76cmHg)
4. Después de aplicar vacío, abra completamente la válvula de paro con una llave hexagonal.
5. Verifique que tanto la conexión interna como la externa estén libres de fuga de aire.

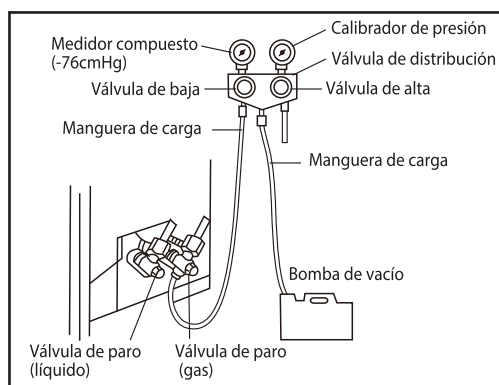

drenaje de condensación externo (para aires acondicionados tipo bomba de calor)

Cuando la unidad se encuentre calentando, el agua de condensación y descongelado puede salir consistentemente a través del desagüe.

instalación

Instale el codo de drenaje de exteriores en un agujero $\Phi 25$ en la placa basal, y una la manguera de drenaje al codo, de tal modo que el agua de desecha formada en la unidad externa pueda drenarse hacia una placa apropiada.

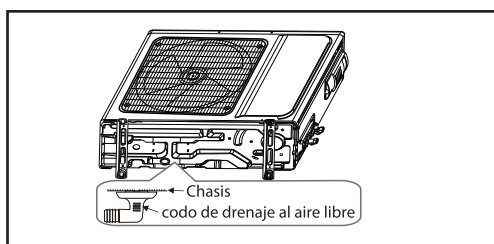

comprobar después de instalación y operación de prueba

comprobar después de la instalación

• Revisión de seguridad eléctrica.

1. Si el voltaje suministrado es el requerido.
2. Si hay alguna falla o conexión no realizada en los alambres de alimentación, señal y tierra.

• Revisión de seguridad de instalación.

1. Si la instalación es segura.
2. Si el drenaje del agua es constante y fluido.
3. Si el cableado y la tubería están correctamente instalados.
4. Revise que no haya cuerpos extraño o herramientas en el interior de la unidad.

• Prueba de fugas del refrigerante.

Dependiendo del método de instalación, los siguientes métodos pueden ser usados para revisión de una probable fuga, en áreas tal como las conexiones de la unidad externa y los núcleos de las válvulas de corte y las válvulas de T:

1. Método de burbujas: aplique una capa uniforme de jabón sobre el punto donde se sospecha que haya una fuga y observe lentamente las burbujas.
2. Método de instrumento: supervise la existencia de fugas apuntando la punta de la sonda de un detector de fugas de acuerdo al instructivo hacia los puntos sospechosos de fuga.

prueba de operación

Preparación para la realización de la prueba.

- Verifica que todas las tuberías y los cables de conexión se encuentren bien conectados.
- Confirme que los valores de gas y de líquidos se encuentren abiertos.
- Conecte el cable de alimentación a un enchufe independiente.
- Instale baterías en el control remoto.

método de operación de prueba

1. Encienda la fuente de poder y presione el botón de encendido y apagado en el control remoto para encender el aire acondicionado.
2. Seleccione Calefacción/Refrigeración (no disponible para modelos únicamente de refrigeración) Ventilación y otros modos de operación con el control remoto y verifique si la operación está bien.

technical specifications

Model	MMT36CDBWCAAXM8
Supply voltage	220-240 V ~
Power consumption (Cooling)	2330W
Power consumption (Heating)	/
Current consumption (Cooling)	10.8.A
Current consumption (Heating)	/
Frequency	60HZ
Capacity	36 000BTU/h
Protection rating outdoor unit	IPX4
Protection rating indoor unit	IPX0
Refrigerant/Charge	R410A/2330g

Model	MMT36HDBWCAAXM8
Supply voltage	220-240 V ~
Power consumption (Cooling)	2160W
Power consumption (Heating)	2100W
Current consumption (Cooling)	9.5A
Current consumption (Heating)	9.5A
Frequency	60Hz
Capacity	36 000BTU/h
Protection rating outdoor unit	IPX4
Protection rating indoor unit	IPX0
Refrigerant/Charge	R410A/2030g

Model	MMI36HDBWCAAXM8
Supply voltage	220-240 V ~
Power consumption (Cooling)	4040W
Power consumption (Heating)	3800W
Current consumption (Cooling)	16.5A
Current consumption (Heating)	15.5A
Frequency	60Hz
Capacity	36 000BTU/h
Protection rating outdoor unit	IPX4
Protection rating indoor unit	IPX0
Refrigerant/Charge	R410A/ 2500g



contents

Operation and maintenance	
Safety precautions	38
Notices for use	43
Names of each part	45
Controller instructions	46
Buttons description	49
Usage	50
Clean and care	52
Troubleshooting	54
Installation service	
Notices for installation	56
Install indoor unit	59
Install outdoor unit	63
Check after installation and test operation	68
Technical specifications	69

welcome

To get the full benefit from your new air conditioner, please read this use & care manual carefully before operating the unit.

Thank you for choosing a MABE air conditioner. Please keep this manual for future consultation.

Please read these instructions carefully before installing and operating the air conditioner.

safety precautions

Incorrect installation or operation by not following these instructions may cause harm or damage to people, properties, etc.
The seriousness is classified by the following indications



WARNING:

This symbol indicates the possibility of death or serious injury.



CAUTION:

This symbol indicates the possibility of injury or damage to properties.



WARNING:

THIS APPLIANCE CAN BE USED BY CHILDREN AGED FROM 8 YEARS ABOVE AND PERSONS WITH REDUCED PHYSICAL, SENSORY OR MENTAL CAPABILITIES OR LACK OF EXPERIENCE AND KNOWLEDGE IF THEY HAVE BEEN GIVEN SUPERVISION OR INSTRUCTION CONCERNING USED OF THE APPLIANCE IN A SAFE WAY AND UNDERSTAND THE HAZARDS INVOLVE. CHILDREN SHALL NOT PLAY WITH THE APPLIANCE. CLEANING AND USER MAINTENANCE SHALL NOT BE MADE BY CHILDREN WITHOUT SUPERVISION. (Only for the AC with CE-MARKING)E-MARKING).

THIS APPLIANCE IS NOR INTENDED FOR USE BY PERSONS (INCLUDING CHILDREN) WITH REDUCED PHYSICAL, SENSORY OR MENTAL CAPABILITIES, OR LACK OF EXPERIENCE AND KNOWLEDGE, UNLESS THEY HAVE BEEN GIVEN SUPERVISION OR INSTRUCTION CONCERNING USE OF THE APPLIANCE BY A PERSON RESPONSIBLE FOR THEIR SAFETY. CHILDREN SHOULD BE SUPERVISION TO ENSURE THAT THEY DO NOR PLAY WITH THE APPLIANCE. (Except for the AC with CE-MARKING).

The air conditioner must be grounded. Incomplete grounding may result in electric shocks.



Do not connect the earth wire to the gas pipeline, water pipeline, lightning rod, or telephone earth wire.

Pull out the plug (or cut off the main power switch) when the unit is not in use for long time so as to ensure safety.

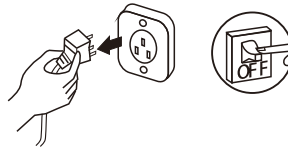

Before the connector is plugged in, please make sure that there is no dust on it and that it is plugged fully in place.



If the power supply cord is damaged, it must be replaced by the manufacture or its service agent or a similar qualified person.



Don't pull out the power plug during operating or with wet hands.



It may cause electric shock or fire.

Take care not let the remote control and the indoor unit watered or being too wet.

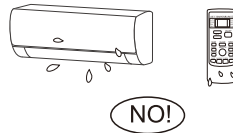

Otherwise, it may cause short circuit even fire.

Always switch off the device and cut the power supply before performing any maintenance or cleaning.



Otherwise, it may cause electric shock or damage.

Don't pull the power cord when pull out the power plug.

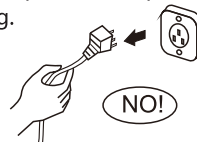

The damage of pulling power cord will cause serious electric shock.

Don't share the socket with other electric appliance.

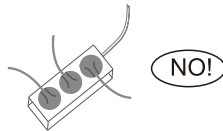

Otherwise, it may cause electric shock even fire.

Don't install air conditioner in a place where there is flammable gas or liquid. The distance between them should above 1m.

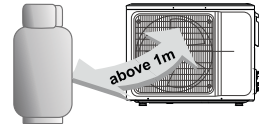

It may cause fire.

Don't use liquid or corrosive cleaning agent wipe the air conditioner and sprinkle water or other liquid either.



Doing this may case electric shock or damage to the unit.

Don't attempt to repair the air conditioner by yourself.

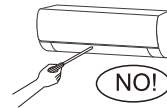

Incorrect repairs may cause electric or fire. Contact a qualified service technician for all service requirement.

Don't use air conditioner in lightning strom weather.

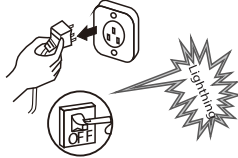

Power supply should be cut in time to prevent the occurrence of danger.

Don't put hands or any objects into the air inlets or outlets.

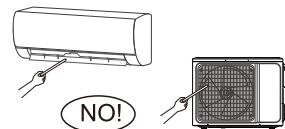

This may cause personal injury or damage to the unit.

Please note whether the installed stand is firm enough or not.

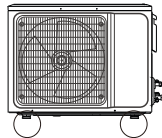

If it is damaged, it may lead to the fall of the unit and cause the injury.

Don't block air inlet or air outlet.

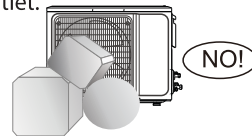

Otherwise, the cooling or heating capacity will be weakened, even cause system stop operating.

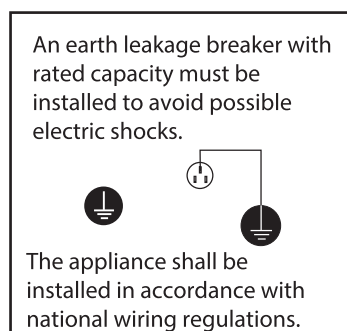
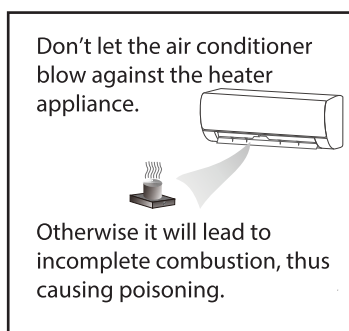

This product contains fluorinated greenhouse gases.

Refrigerant leakage contributes to climate change. Refrigerant with lower global warming potential (GWP) would contribute less to global warming than a refrigerant with higher GWP, if leaked to the atmosphere. This appliance contains a refrigerant fluid with a GWP equal to 2088. This means that if 1 kg of this refrigerant fluid were leaked to the atmosphere, the impact on global warming would be 2088 times higher than 1 kg of CO₂, over a period of 100 years. Never try to interfere with the refrigerant circuit yourself or disassemble the product yourself and always ask a professional.

The specification of the fuse are printed on the circuit board, such as: 3.15A/250V AC, etc. como por ejemplo: 3.15 A/250 V AC, etc.

⚠ WARNING:

MEANING OF CROSSED OUT WHEELED DUSTBIN:

DO NOT DISPOSE OF ELECTRICAL APPLIANCES AS INSERTED MUNICIPAL WASTE, USE SEPARATE COLLECTION FACILITIES. CONTACT YOUR LOCAL GOVERNMENT FOR INFORMATION REGARDING THE COLLECTION SYSTEMS AVAILABLE. IF ELECTRICAL APPLIANCES ARE DISPOSED OF IN LANDFILLS OR DUMPS, HAZARDOUS SUBSTANCES CAN LEAK INTO THE GROUNDWATER AND GET INTO THE FOOD CHAIN, DAMAGING YOUR HEALTH AND WELL-BEING.

WHEN REPLACING OLD APPLIANCES WITH NEW ONES, THE RETAILER IS LEGALLY OBLIGATED TO TAKE BACK YOUR OLD APPLIANCE FOR DISPOSALS AT LEAST FREE OF CHARGE.



Don't open the windows and doors for long time when the air conditioner is running.



Otherwise, the cooling or heating capacity will be weakened.

Don't stand on the top of the outdoor unit or place heavy things on it.

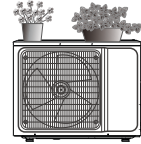

NO!

This could cause personal injuries or damage the unit.

Don't use the air conditioner for other purposes, such as drying clothes, preserving foods, etc.

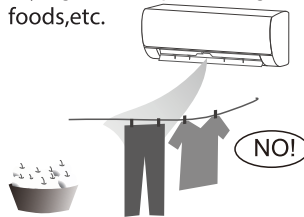

NO!

Don't apply the cold air to the body for a long time.

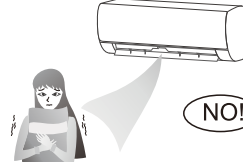

NO!

It will deteriorate your physical conditions and cause health problems.

Set the suitable temperature. It is recommended that the temperature difference between indoor and outdoor temperature should not be too large.

Appropriate adjustments of the setting temperature can prevent the waste of electricity.

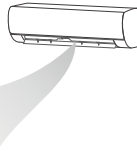

If your air conditioner is not fitted with a supply cord and a plug, an all-pole switch must be installed in the fixed wiring and the distance between contacts should be no less than 3.0 mm.



CAUTION:

IF YOUR AIR CONDITIONER IS PERMANENTLY CONNECTED TO THE FIXED WIRING, A RESIDUAL CURRENT DEVICE (RCD) HAVING RATED RESIDUAL OPERATING CURRENT NOT EXCEEDING 30 mA SHOULD BE INSTALLED IN THE FIXED WIRING.

THE POWER SUPPLY CIRCUIT SHOULD HAVE LEAKAGE PROTECTOR AND AIR SWITCH OF WHICH THE CAPACITY SHOULD BE MORE THAN 1.5 TIMES OF THE MAXIMUM CURRENT.

REGARDING THE INSTALLATION OF THE AIR CONDITIONERS, PLEASE REFER TO THE BELOW PARAGRAPHS IN THIS MANUAL.

notices for use

the conditions of unit can't normally run

- Within the temperature range provided in following table, the air conditioner may stop running and other anomalies may arise.

cooling	outdoor	> 43 °C (apply to T1)
		> 52 °C (apply to T3)
	indoor	< 18 °C
heating	outdoor	> 24 °C
		> -7 °C
	indoor	> 27 °C

- When the temperature is too high, the air conditioner may activate the automatic protection device, so that the air conditioner could be shut down.
- When the temperature is too low, the heat exchanger of the air conditioner may freeze, leading to water leakage or other malfunction.
- In long-term cooling or dehumidification with a relative humidity of above 80% (doors and windows are open), there may be water condenses or dripping near the air outlet.
- T1 and T3 refer to ISO 5151.

notes for heating

- The fan of the indoor unit will not start running immediately after the heating is started to avoid blowing out cool air.
- When it is cold and wet outside, the outdoor unit will develop frost over the heat exchanger which will compromise the heating capacity. This is when the air conditioner will start defrost.

- During defrost, the air conditioner will stop heating for about 5-12 minutes.
- Vapor may come out from the outdoor unit during defrost. This is not a malfunction, but a result of fast defrost.
- Heating will resume after defrost is complete.

notes for turning off

- When the air conditioner is turned off, the main controller will automatically decide whether to stop immediately or after running for dozens of seconds with lower frequency and lower air speed.

emergency operation

1. If the remote controller is lost or broken, use force switch button to operate the air conditioner.
2. If this button is pushed with the unit OFF, the air conditioner will operate in Auto mode.

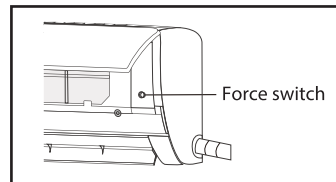

3. If this button is pushed with the unit ON, the air conditioner will stop running.

airflow direction adjustment

1. Use up-down swing and left-right swing buttons on the remote controller to adjust the airflow direction. Refer to the operation manual of the remote controller for detail.
2. For models without left-right swing function, the fins has to be moved manually.

note:

Move the fins before the unit is in operation, or your finger might be injured.

Never place your hand into the air inlet or outlet when the air conditioner is in operation.

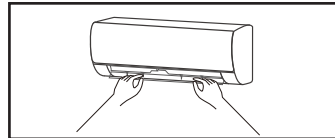

attention

If the equipment emissions cannot meet the technical requirement of IEC 61000-3-3, following Attention should be take care.

Attention: This appliance can be connected only to a supply with system impedance no more than Z_{max} . In case necessary, please consult your supply authority for system impedance information.

product type	Z_{max}	product type	Z_{max}
ASTW-H30Q4/#-IQ	0.021	ASW-H28G5A4/#R1-C5	0.296

names of each part

indoor unit

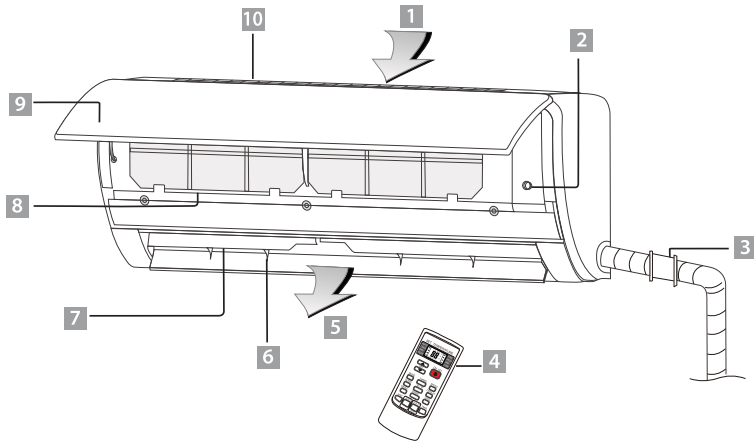

- | | |
|-------------------------|----------------------|
| 1. Air inlet | 5. Air outlet |
| 2. Force switch | 6. Air vent |
| 3. Pipe protection ring | 7. Air louver |
| 4. Remoter controller | 8. Air filter |
| | 9. Panel |
| | 10. Air inlet grille |

outdoor unit

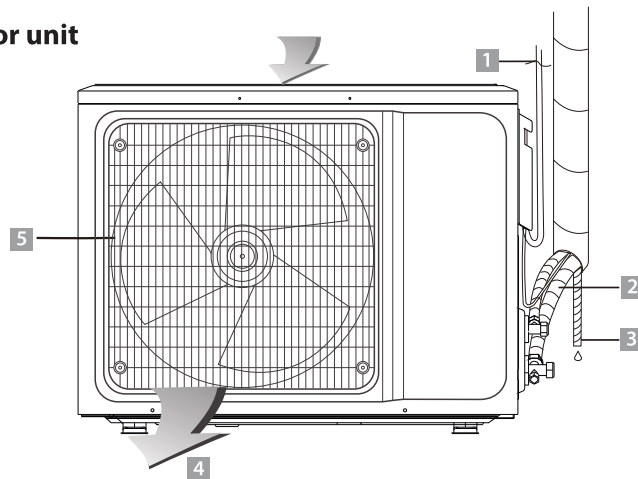

- | | |
|--------------------|----------------------|
| 1. Power cord | 4. Air outlet |
| 2. Connecting pipe | 5. Air outlet grille |
| 3. Drain hose | |

note:

All the pictures in this manual are just schematic diagrams, the actual is the standard.

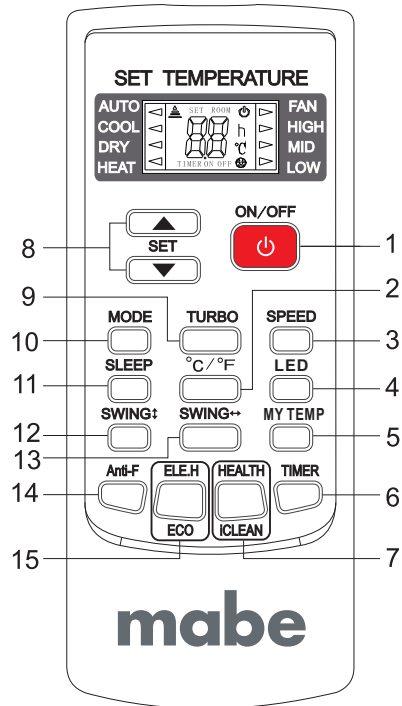
**Note:**

The remote controller display all symbols during power-on and only those corresponding to current operation the rest of the time.

1. ON/OFF

- * Press this button to turn on/off the unit.
- * This will clear the existing timer and SLEEP settings.

2. °C/°F

- * Press this button to set the temperature display to Fahrenheit, which is displayed by default in Celsius. The “°C” will not be displayed on the LCD.
- * Press this button again to restore the temperature display to Celsius.

Note: Temperature display in Fahrenheit is not available for some models. When temperature is displayed in Fahrenheit on the remote controller, it might be in Celsius on the unit, the function and operation of which will not be affected.

3. SPEED

- * Press this button, you can select the fan speed as follows:

→ Low → Mid → High → Auto

Note: AUTO air speed is not available in FAN mode.

4. LED

- * Press this button to turn on/off the display. This is for the convenience of users who are unconformable sleeping with the backlight on.

5. MY TEMP

- * Press this button to set the temperature display on the remote controller to ambient temperature and press this button again to set it to preset temperature.

6. TIMER

- * With the unit ON, press this button to set OFF timer or with it OFF to set ON timer.
- * Press this button once, a “ON(OFF)” will flash. Press “▲” or “▼” to set the number of hours in which the unit will be turned ON/OFF, with an interval of 0.5 hour if less than 10 hours, or 1 hour if longer than 10 hours , and a range of 0.5-24 hours.
- * Press it again to confirm the setting, the “ON (OFF)” will stop flashing.
- * If the timer button is not pressed longer than 10 seconds after the “ON (OFF)” start flashing, the timer setting will be exited.
- * If a timer setting is confirmed, pressing this button again will cancel it.

Note: When a ON timer is set, all function buttons (except SLEEP, DISPLAY and iFEEL can't be set) are valid and when the ON time set is up, the unit will operate as preset.

7.  This button has two functions.

a. HEALTH

- * Press this button with the unit ON to activate health related functions, such as negative ion, electrostatic precipitation, PM2.5 removal, etc, depending on the actual configuration of each model.
- * Press this button again to deactivate the HEALTH function.

b. iCLEAN

- * Press this button with the unit OFF, the remote controller will display “CL” and the unit will automatically clean dust off the evaporator and dry it, to increase the cooling and heating efficiency.

- * The iCLEAN function runs for approximately 30 minutes, during which if the unit is turned on with the remote controller or this button is pressed again, the iCLEAN will be deactivated.

8. ▲ or ▼

- * Each time the “▲” is pressed, the temperature setting will increase by 1°C and each time the “▼” is pressed, it will decrease by 1°C.
- * a.If the type of controller remote is YKR-H/101E or YKR-H/102E , setting temperature range is 16°C ~32°C(60°F ~90°F).
- b.If the type of controller remote is YKR-H/132E, setting temperature range is 20°C ~28°C (68°F ~82°F).
- c.Some area don't have the YKR-H/132E. Local regulation and actual object shall prevail.

Note: The temperature cannot be set in AUTO or FAN mode, thus these two buttons are not functional.

9. TURBO

- * Press this button only in COOL or HEAT mode to set TURBO on or off to speedy the cooling or heating.
- * When TURBO is on, the air speed is HIGH.
- * When TURBO is off, the air speed will restore to previous status.

10. MODE

- * Press this button, you can select the running mode as follows:

→AUTO→COOL→DRY→HEAT→FAN←

Note: HEAT mode is not available for cool only units.

11. SLEEP

- * Press this button to enter SLEEP mode, which the unit will exit after 10 hours of continuous operation and restore to the previous status.

Note:The SLEEP function cannot be activated in FAN mode.

12. SWING ↑

- * Press this button to activate up/down swing and press it again to fix the swing position.

13. SWING ↔

- * Press this button to activate left/right swing and press it again to fix the swing position.

14 .Anti-F

- * The Anti-F functions when the unit is turned off with the remote controller in COOL, DRY or AUTO mode. It will operate in HEAT mode (FAN mode for cool only units), with the internal fan running with weak flow for 3 minute before stop, to remove the moisture within the evaporator so as to prevent it from giving off bad smell from mold.
- * This function is not set in the factory. You may set it or cancel it any time you want as follows: With both the unit and the remote controller OFF, point the remote controller at the unit and press "Anti-F" button once, the buzzer will sound 5 times after 5 times, indicating this function is set. Once set, this function will remain valid except when the unit is power off or until it is canceled.
- * To cancel Anti-F:
 1. Power off the unit.
 2. With both the unit and the remote controller OFF, point the remote controller at the unit and press this button once, the buzzer will sound 3 times after 5 times, indicating this function is canceled.

Note:

- * **With Anti-F activated, it is advised not to turn ON the unit again before it is fully OFF.**
- * **Anti-F function will be invalid when OFF timer is set.**

15.  This button has two functions.

a. ELE.H

- * If this button is pressed in HEAT mode, the electric heating will be turned on/off.

b. ECO

- * If this button is pressed in COOL mode, the unit will enter the ECO mode which has the lowest electricity consumption, and exit it automatically 8 hours after.
- * Changing modes or turning off the remote controller will automatically cancel the ECO function.
- * Press ECO button in ECO mode to exit this mode.

Note: The ECO mode only works for inverter units.

★ Fix batteries

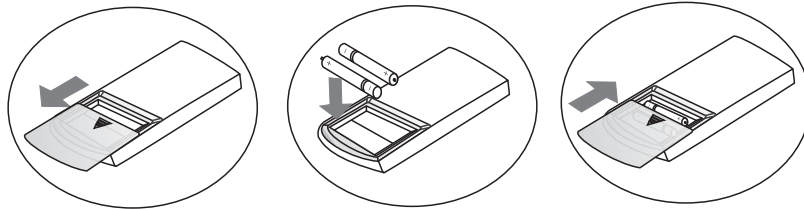

1. Slide to open the cover according to the direction indicated by the arrowhead.
2. Insert two brand new batteries (7#), and position the batteries to the right electric poles (+ & -).
3. Put back the cover.

★ Automatic operation mode

1. Press the "MODE" button, select the automatic operation mode.
2. By pressing the "SPEED" button, you can select the fan speed from LOW, MID, HIGH, AUTO.
3. Press the "ON/OFF" button, the air-conditioner starts to operate.
4. Press the "ON/OFF" button again, the air-conditioner stops.

Note: In the fan operation mode, the temperature settings is non-effective.

★ Cooling/Heating operation mode

1. Press the "MODE" button, select the Cooling or Heating operation mode.
2. By pressing the "▲" or "▼" button, you can set the temperature, the display changes as you touch the button.
3. By pressing the "SPEED" button, you can select the fan speed from LOW, MID, HIGH, AUTO.
4. Press the "ON/OFF" button, the air-conditioner starts to operate.
5. Press the "ON/OFF" button again, the air-conditioner stops.

Note: The cold wind type has no heating function.

★ Fan operation mode

1. Press the “MODE” button, select the fan operation mode.
2. By pressing the “SPEED” button, you can select the fan speed from LOW, MID, HIGH.
3. Press the “ON/OFF” button, the air-conditioner starts to operate.
4. Press the “ON/OFF” button again, the air-conditioner stops.

Note: In the fan operation mode, the temperature settings is non-effective.

★ Drying operation mode

1. Press the “MODE” button, select the drying operation mode.
2. By pressing the “▲” or “▼” button, you can set the temperature, the display changes as you touch the button.
3. By pressing the “SPEED” button, you can select the fan speed from LOW, MID, HIGH, AUTO.
4. Press the “ON/OFF” button, the air-conditioner starts to operate.
5. Press the “ON/OFF” button again, the air-conditioner stops.

★ Backlight function (for remote controllers with such function only)

The remote controller has a backlight which can be turned on by pressing any button for the convenience of operation in darkness. The backlight will be automatically turned off if there is no operation within 10 seconds.

clean and care

WARNING:

1. BEFORE THE CLEANING OF THE AIR CONDITIONER, IT MUST BE SHUT DOWN AND THE ELECTRICITY MUST BE CUT OFF MORE THAN 5 MINUTES, OTHERWISE THERE MIGHT BE THE RISK OF ELECTRIC SHOCKS.
2. DO NOT WET THE AIR CONDITIONER, WHICH CAN CAUSE AN ELECTRIC SHOCK. MAKE SURE NOT TO RINSE THE AIR CONDITIONER WITH WATER UNDER ANY CIRCUMSTANCES.
3. VOLATILE LIQUIDS SUCH AS THINNER OR GASOLINE WILL DAMAGE THE AIR CONDITIONER HOUSING, THEREFORE PLEASE CLEAN THE HOUSING OF AIR CONDITIONER ONLY WITH SOFT DRY CLOTH AND DAMP CLOTH MOISTENED WITH NEUTRAL DETERGENT.
4. IN THE COURSE OF THE USING, PAY ATTENTION TO CLEANING THE FILTER REGULARLY, TO PREVENT THE COVERING OF DUST WHICH MAY AFFECT THE EFFECT. IF SERVICE ENVIRONMENT OF THE AIR CONDITIONER IS DUSTY, CORRESPONDINGLY INCREASE THE NUMBER OF TIMES OF CLEANING. AFTER REMOVING THE FILTER, DO NOT TOUCH THE FIN PART OF THE INDOOR UNIT WITH THE FINGER, SO AS TO AVOID SCRATCHING IT.

clean the panel

When the panel of the indoor unit is contaminated, clean it gently with a wrung towel using tepid water below 45°C, and do not remove the panel while cleaning.

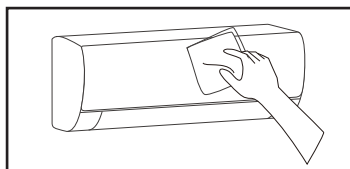

clean the air filter

Remove the air filter

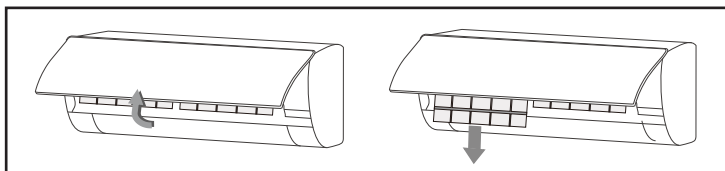

1. Use both hands to open the panel for an angle from both ends of the panel in accordance with the direction of the arrow.
2. Release the air filter from the slot and remove it.

clean the air filter



Use a vacuum cleaner or water to rinse filter, and if the filter is very dirty (for example, with greasy dirt), clean it with warm water (below 45°C) with mild detergent dissolved in, and then put the filter in the shade to dry in the air.

clean the air filter

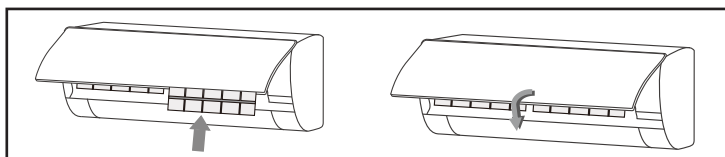

mount the filter

Reinstall the dried filter in reverse order of removal, then cover and lock the panel.

check before use

1. Check whether all the air inlets and outlets of the units are unblocked.
 2. Check whether there is blocking in the water outlet of the drain pipe, and immediately clean it up if any.
 3. Check the ground wire is reliably grounded.
 4. Check whether the remote control batteries are installed, and whether the power is sufficient.
 5. Check whether there is damage in the mounting bracket of the outdoor unit, and if any, please contact our local service center.
-

maintain after use

1. Cut off the power source of the air conditioner, turn off the circuit breaker and remove the batteries from the remote control.
2. Clean the filter and the unit body.
3. Remove the dust and debris from the outdoor unit.
4. Check whether there is damage in the mounting bracket of the outdoor unit, and if any, please contact our local service center.

troubleshooting



CAUTION:

DO NOT REPAIR THE AIR CONDITIONER BY YOURSELF AS WRONG MAINTENANCE MAY CAUSE ELECTRIC SHOCK OR FIRE, PLEASE CONTACT THE AUTHORIZED SERVICE CENTER AND LET THE PROFESSIONALS CONDUCT THE MAINTENANCE, AND CHECKING THE FOLLOWING ITEMS PRIOR TO CONTACTING FOR MAINTENANCE CAN SAVE TIME AND MONEY.

troubleshooting

phenomenon	troubleshooting
air conditioner can not operate at all.	<ul style="list-style-type: none"> • Has the power been shut down? • Is the wiring loose? • Is voltage too high or too low?(measured by professionals) • Does it reach the set time for start up? • Does the circuit protection device trip?
remote controller is not available.	<ul style="list-style-type: none"> • Is the remote controller out of effective distance to the indoor unit? • Are there any obstructions between the controller and the signal receptor? • Is the battery exhausted?
cooling (Heating) efficiency is not good.	<ul style="list-style-type: none"> • Is the setting temperature suitable? • Are air filter dirty? • Is the air inlet or outlet obstructed? • Is indoor fan speed set at low speed? • Is there any heat source in your room?
indoor unit does not operate immediately when the air conditioner is restarted.	If the air conditioner is turned on immediately after it is turned off, the protective delay switch will delay the operation for 3 to 5 minutes.
there is unusual smell blowing from the outlet after operation is started.	The air conditioner itself does not have undesirable odor. If there is odor, it may be due to accumulation of the odor in the environment. Please clean the air filter or activate the cleaning function.
there is sound of running water during the running of air conditioner.	Sometimes the "hissing" sound of running water can be heard. This is the sound of the flow of the refrigerant, not a malfunction.
a slight "click" sound is heard at the of start-up or shut-down.	Due to temperature changes, panel and other parts will swell, causing the sound of friction. This is normal, not a fault.

phenomenon	troubleshooting
during the cooling operation, the indoor unit outlet sometimes will blow out mist.	This is because the indoor air is cooled rapidly. After it runs for some time, the indoor temperature and humidity will be reduced and the mist will disappear.

⚠ CAUTION:
IMMEDIATELY STOP ALL OPERATIONS AND CUT OFF THE POWER SUPPLY, CONTACT OUR SERVICE CENTER LOCALLY IN FOLLOWING SITUATIONS.

- ShriLL sound is heard or Unpleasant odor is emitted during the operation.
- There is an abnormal heat in power supply cord and power plug.
- Accidentally pour impurities or water into the machine or the remote control.
- Air switch or protection switch often breaks.

notices for installation

important Notices

- ⚠ WARNING:**
1. BEFORE INSTALLATING, PLEASE CONTACT WITH LOCAL AUTHORIZED MAINTENANCE CENTER, IF UNIT IS NOT INSTALLED BY THE AUTHORIZED MAINTENANCE CENTER, THE MALFUNCTION MAY NOT SOLVED, DUE TO DISCOMMODIOUS CONTACT.
 2. THE AIR CONDITIONER MUST BE INSTALLED BY PROFESSIONALS ACCORDING TO THE NATIONAL WIRING RULES THIS MANUAL.
 3. TO MOVE AND INSTALL AIR CONDITIONER TO ANOTHER PLACE, PLEASE CONTACT OUR LOCAL SPECIAL SERVICE CENTER.

requirements For Installation Position

1. Avoid places of inflammable or explosive gas leakage or where there are strongly aggressive gases.
2. Avoid places subject to strong artificial electric/magnetic fields.
3. Avoid places subject to noise and resonance.
4. Avoid severe natural conditions (e.g. heavy lampblack, strong sandy wind, direct sunshine or high temperature heat sources).
5. Avoid places within the reach of children.
6. Shorten the connection between the indoor and outdoor units.
7. Select where it is easy to perform service and repair and where the ventilation good.
8. The outdoor unit shall not be installed in any way that could occupy an aisle, stairway, exit, fire escape, catwalk or any other public area.
9. The outdoor unit shall be installed as far as possible from the doors and windows of the neighbors as well as the green plants.

requirements of the mounting structure

1. The mounting rack must meet the relevant national or industrial standards in terms of strength with welding and connection areas rustproofed.
2. The mounting rack and its load carry surface shall be able to withstand 4 times or above the weight of the unit, or 200kg, whichever is heavier.
3. The mounting rack of the outdoor unit shall be fastened with expansion bolt.
4. Ensure the secure installation regardless of what type of wall on which it is installed, to prevent potential dropping that could hurt people.

electrical safety requirements

1. Be sure to use the rated voltage and air conditioners dedicated circuit for the power supply, and the power cord diameter must meet the national requirements.
2. When the maximum current of air conditioner is $\geq 16A$, it must use the air switch or leakage protection switch equipped with protection devices.
3. The normal operating range is 90%-110% of the local rated voltage.
4. The minimum clearance between the air conditioner and the combustibles is 1.5 m.
5. The power cable enables communication between the indoor and outdoor units. You must first choose the right cable size before preparing it for connection.
6. Cable Types:
Outdoor Power Cord: H07RN-F or H05RN-F;
Power Cable: H07RN-F or H05RN-F;
7. Minimum Cross-Sectional Area of Power and Power Cables

north america		other regions	
appliance amps(A)	AWG	rated current of appliance(A)	nominal cross-sectional area(mm ²)
10	18	$>3 y \leq 6$	0.75
13	16	$>6 y \leq 10$	1
18	14	$>10 y \leq 16$	1.5
25	12	$>16 y \leq 25$	2.5
30	10	$>25 y \leq 25$	4
40	8	$>32 y \leq 40$	6

8. The size of the power cord, power cable, fuse, and switch needed is determined by the maximum current of the unit. The maximum current is indicated on the nameplate located on the side panel of the unit. Refer to this nameplate to choose the right cable, fuse, or switch.

note:

Core number of cable refer to the detailed wiring diagram adhered on the unit which you purchased.

requirements for operations at raised height

- When carrying out installation at 2m or higher above the base level, safety belts must be worn and ropes of sufficient strength be securely fasten to the outdoor unit, to prevent falling that could cause personal injury or death as well as property loss.

grounding requirements

- The air conditioner is the type I electrical appliance and must ensure a reliable grounding.
- Do not connect the grounding wire to a gas pipe, water pipe, lightning rod, telephone line, or a circuit poorly grounded to the earth.
- The grounding wire is specially designed and shall not be used for other purpose, nor shall it be fastened with a common tapping screw.

others

- The connection method of the air conditioner and the power cord and the interconnection method of each independent element shall be subject to the wiring diagram affixed to the machine.
- The model and rating value of the fuse shall be subject to the silkscreen on corresponding controller or fuse sleeve.

packing list

packing list of the indoor unit

name	quantity	unit
Indoor Unit	1	Set
Remote Controller	1	Pc
Batteries(7#)	2	Roll
Instructions	1	Pc
Drain pipe	1	Packet

packing list of the outdoor unit

name	cantidad	unidad
Outdoor Unit	1	Set
Connecting pipe	2	Pc
Plastic Strap	1	Roll
Pipe Protection Ring	1	Pc
Luting (putty)	1	Packet

note:

All accessories shall be subject to actual packaging material, and if there is any difference, please understand.

install indoor unit

Dimension drawing of indoor unit installation.

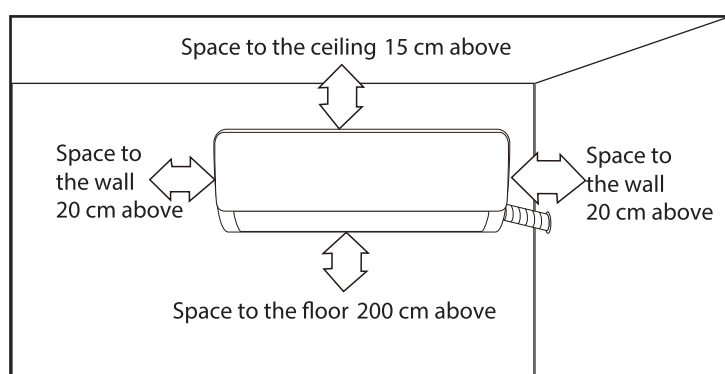

mounting plate

1. The wall for installation of the indoor unit shall be hard and firm, so as to prevent vibration.
2. Use the "+" type screw to fasten the peg board, horizontally mount the peg board on the wall, and ensure the lateral horizontal and longitudinal vertical.
3. Pull the peg board by hand after the installation, to confirm whether it is solid.

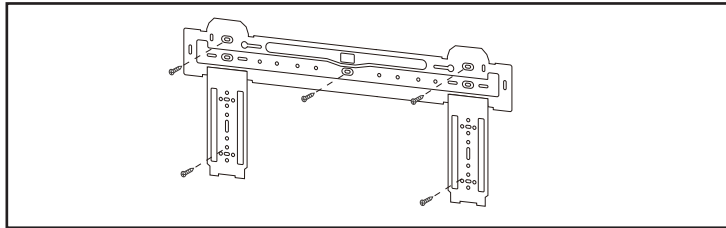

wall-through hole

1. Make a hole with an electric hammer or a water drill at the predetermined position on the wall for piping, which shall slant outwardly by 5°-10°.
2. To protect the piping and the cables from being damaged running through the wall, and from the rodents that may inhabit in the hollow wall, a pipe protecting ring shall be installed and sealed with putty.

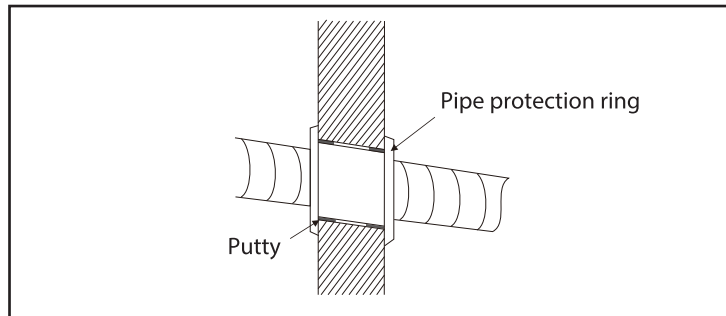

note:

Usually, the wall hole is $\Phi 60\text{mm} \sim \Phi 80\text{mm}$. Avoid pre-buried power wire and hard wall when making the hole.

route of pipeline

- Depending on the position of the unit, the piping may be routed sideways from the left or the right (Fig 1), or vertically from the back (Fig 2)(depending on the pipe length of the indoor unit). In the case of sideways routing, cut off the outlet cutting stock of the opposite side.

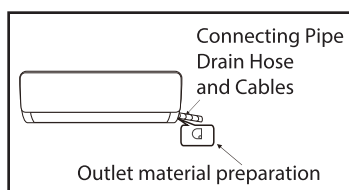

Fig 1

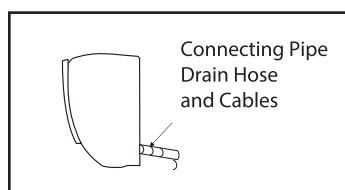

Fig 2

drain pipe connection

- Remove the mountings and pull the indoor unit pipe out of the housing.
- Connect the connecting pipe to the indoor unit:
Aim at the pipe center, tighten the T nut with fingers, and then tighten the Taper nut with fingers, and then Taper nut with a torque wrench, and the direction is shown in diagram on the right. The torque used is shown in the following table.

tightening torque table

the size of pipe(mm)	torque(N·m)
Φ6/Φ6.35	15~25
Φ9/Φ 9.52	25~40
Φ12/Φ 12.7	45~60
Φ15/Φ 15.88	73~78
Φ19/Φ 19.05	75~80

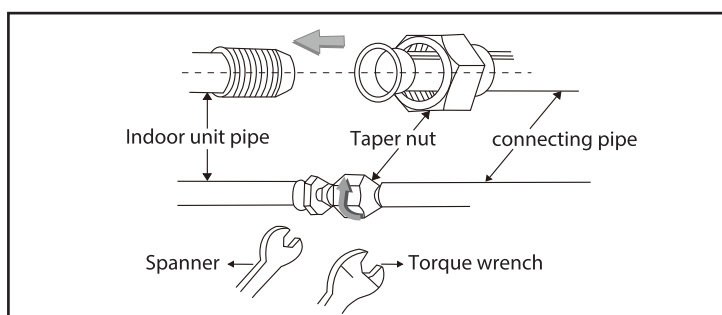

wrap the piping

1. Use the insulation sleeve to wrap the joint part the indoor unit and the connection pipe, and then use insulating material to pack and seal insulation pipe, to prevent generation of condensate water on the joint part.
2. Connect the water outlet with drain pipes, and make the connection pipe, cables, and the drain hose straight.
3. Use plastic cable ties to wrap the connecting pipes, cables and drain hose. Run the pipe sloping downward.

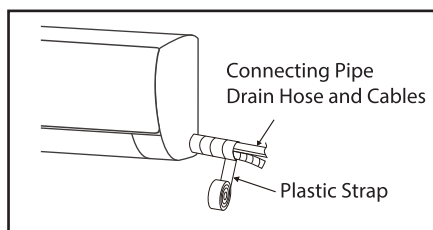

fixing the indoor unit

1. Hang the indoor unit on the peg board, and move the unit from left to right to ensure that the hook is properly positioned in the peg board.
2. Push toward the lower left side and the upper right side of the unit toward the peg board, until the hook is embedded in the slot and makes a "click" sound.

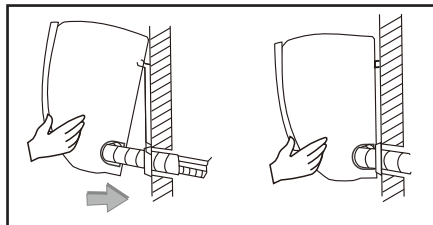

wiring diagram

- If your air conditioner is provided with power cable, the wiring of the indoor unit is connected in the factory, there is no need of connection.
- If the power cable is not provided, connection is needed in accordance with the wiring diagram.

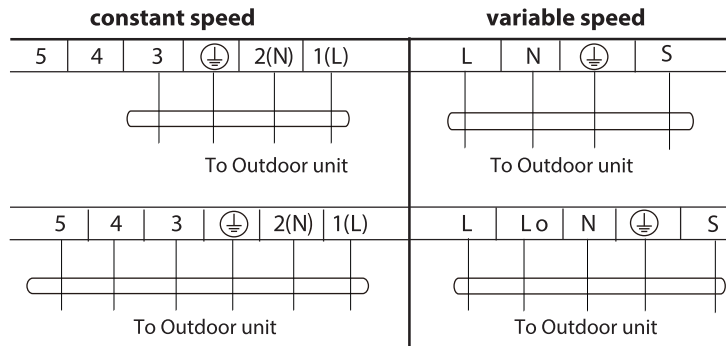

Connector

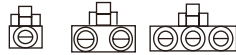

If there is a connector, connect it directly.

note:

- This manual is usually includes the wiring mode for the different kind of A/C. We cannot exclude the possibility that some special type of wiring diagrams are not included.
- The diagram are for reference only. If the entity is difference with this wiring diagram, please refer to the detailed wiring diagram adhered on the unit which you purchased.

install outdoor unit

dimension drawing of outdoor unit installation externa

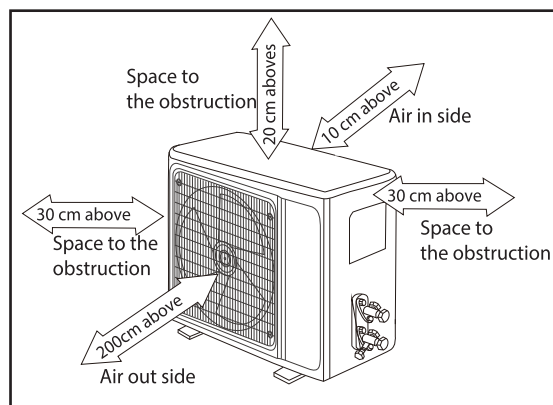

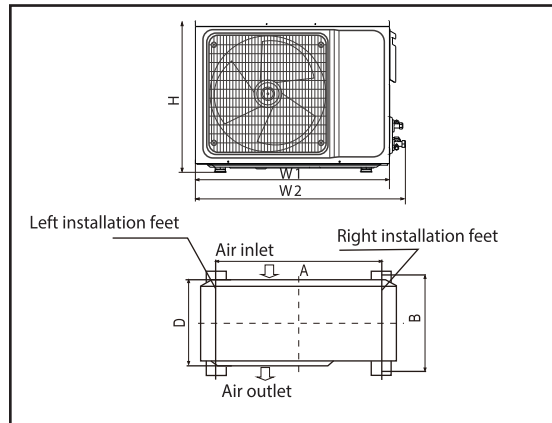

installation outdoor unit bolt

outdoor unit size of shape W1(W2)*H*D(mm)	A(mm)	B(mm)
665(710)×420×280	430	280
600(645)×485×260	400	290
660(710)×500×240	500	260
700(745)×500×255	460	260
730(780)×545×285	540	280
760(810)×545×285	540	280
790(840)×550×290	545	300
800(860)×545×315	545	315
800(850)×590(690)×310	540	325
825(880)×655×310	540	335
900(950)×700×350	630	350
900(950)×795×330	535	350
970(1044)×803×395	675	409

install the connection pipe

- Connect the Outdoor Unit with Connecting Pipe: Aim the counter-bore of the connecting pipe at the stop valve, and tighten the Taper nut with fingers. Then tighten the Taper nut with a torque wrench.
- When prolonging the piping, extra amount of refrigerant must be added so that the operation and performance of the air conditioner

piping length	amount of refrigerant to be added	
≤5m	Not needed	
5-15M	CC ≤ 12000Btu	20 g/m
	CC ≥ 18000Btu	30 g/m

nota:

Esta tabla solamente es para referencia solamente.

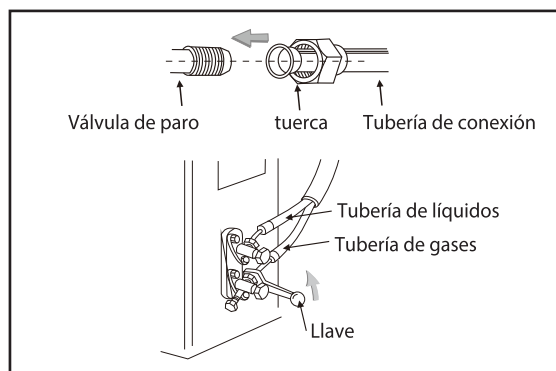
**wiring connection**

1. Loosen the screws and remove E-parts cover from the unit.
2. Connect the cables respectively to the corresponding terminals of the terminal board of the outdoor unit (see the wiring diagram), and if there are signals connected to the plug, just conduct butt joint.
3. Ground wire: Remove the grounding screw out of the electric bracket, cover the grounding wire end onto the grounding screw and screw it into the grounding hole.
4. Fix the cable reliably with fasteners (Pressing board).
5. Put the E-parts cover back in its original place and fasten it with screws.

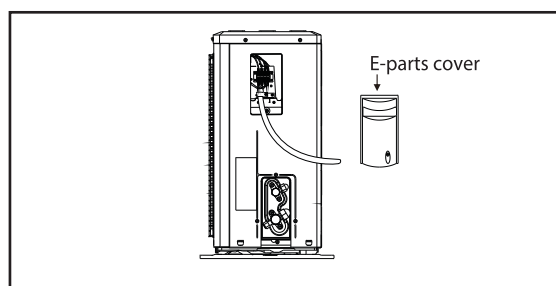

wiring diagram

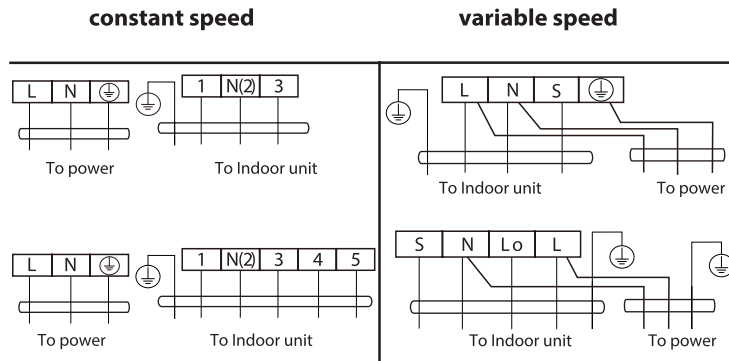

Connector



If there is a connector, connect it directly.

note:

- This manual usually includes the wiring mode for the different kind of A/C. We cannot exclude the possibility that some special type of wiring diagrams are not included.
- The diagrams are for reference only. If the entity is different with this wiring diagram, please refer to the detailed wiring diagram adhered on the unit which you purchased.

expelling the air

- Outdoor unit refrigerant discharging method
After the pipe side connection is complete, proceed as follows.

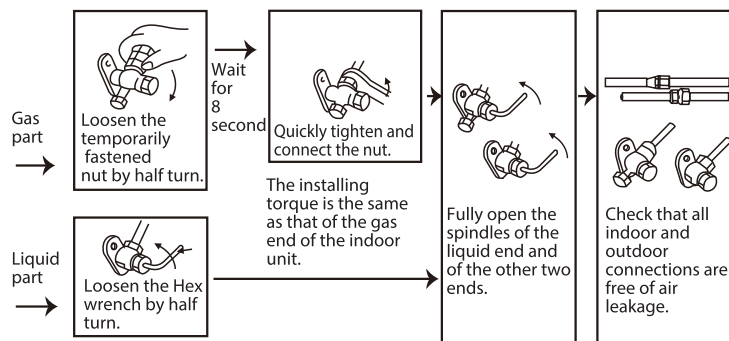

expelling the air

vacuum Pumping Method (R410A refrigerant evacuation must use the vacuum pumping method)

Before working on the air conditioner, remove the cover of the stop valve(gas and liquid valves)and be sure to retighten it afterward.(to prevent the potential air leakage)

1. To prevent air leakage and spilling tighten all connecting nut of all flare tubes.
2. Connect the stop valve, charge hose, manifold valve, and vacuum pump.
3. Fully open the handle Lo of the manifold valve and apply vacuum for at least 15 minutes and check that the compound vacuum gauge reads $-0.1\text{MPa}(-76\text{cmHg})$.
4. After applying vacuum, fully open the stop valve with a hex wrench.
5. Check that both indoor and outdoor connections are free of air leakage.

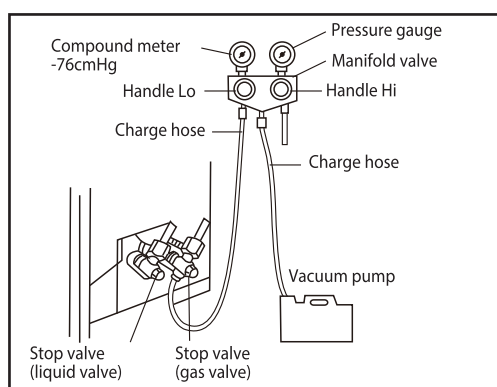

outdoor condensation drainage(Heat pump type only)

When the unit is heating, the condensing water and defrosting water can be out reliably through the drain house.

Installation:

Install the outdoor drain elbow in $\Phi 25$ hole on the base plate, and joint the drain hose to the elbow, so that the waste water formed in the outdoor unit can be drained out to a proper plate.

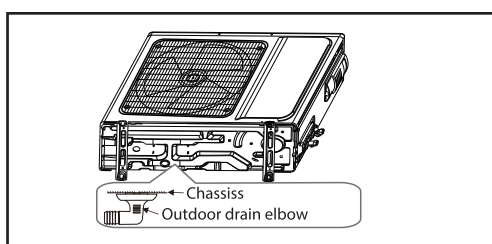

check after installation and test operation

check after installation

• electrical safety check

1. If the supply voltage is as required.
2. If there is any faulty or miss connection in each of the power, signal and grounding wires.
3. If the grounding wire of the air conditioner is securely grounded.

• installation safety check

1. If the installation is secure.
2. If the water drain is smooth.
3. If the wiring and piping are correctly installed.
4. Check that no foreign matter or tools are left inside the unit.

• leak test of the refrigerant

Depending on the installation method, the following methods may be used to check for suspect leak, on areas such as the four connections of the outdoor unit and the cores of the cut-off valves and t-valves:

1. Bubble method: Apply of spray a uniform layer of soap water over the suspected leak spot and observe carefully for bubble.
2. Instrument method: Checking for leak by pointing the probe of the leak detector according to the instruction to the suspect points of leak.

test operation

test operation preparation:

- Verify that all piping and connection cables are well connected.
- Confirm that the valves at the gas side the liquid-side are fully open.
- Connect the power cord to an independent power socket.
- Install batteries in remote control.

test operation method:

1. Turn on the power and push the ON/OFF switch button of the remote controller to start the air conditioner.
2. Select COOL, HEAT (not available on cool-only models), SWING and other operation modes with the remote controller and see if the operation is ok.

technical specifications

Model	MMT36CDBWCAAXM8
Supply voltage	220-240 V ~
Power consumption (Cooling)	2330W
Power consumption (Heating)	/
Current consumption (Cooling)	10.8.A
Current consumption (Heating)	/
Frequency	60HZ
Capacity	36 000BTU/h
Protection rating outdoor unit	IPX4
Protection rating indoor unit	IPX0
Refrigerant/Charge	R410A/2330g

Model	MMT36HDBWCAAXM8
Supply voltage	220-240 V ~
Power consumption (Cooling)	2160W
Power consumption (Heating)	2100W
Current consumption (Cooling)	9.5A
Current consumption (Heating)	9.5A
Frequency	60Hz
Capacity	36 000BTU/h
Protection rating outdoor unit	IPX4
Protection rating indoor unit	IPX0
Refrigerant/Charge	R410A/2030g

Model	MMI36HDBWCAAXM8
Supply voltage	220-240 V ~
Power consumption (Cooling)	4040W
Power consumption (Heating)	3800W
Current consumption (Cooling)	16.5A
Current consumption (Heating)	15.5A
Frequency	60Hz
Capacity	36 000BTU/h
Protection rating outdoor unit	IPX4
Protection rating indoor unit	IPX0
Refrigerant/Charge	R410A/ 2500g



70





notas/notes

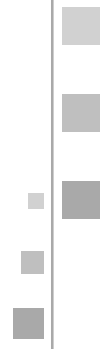



notas/notes





notas/notes



