



# instructivo

lavadoras

lea este instructivo antes de instalar su lavadora

233D1414P012



# mabe

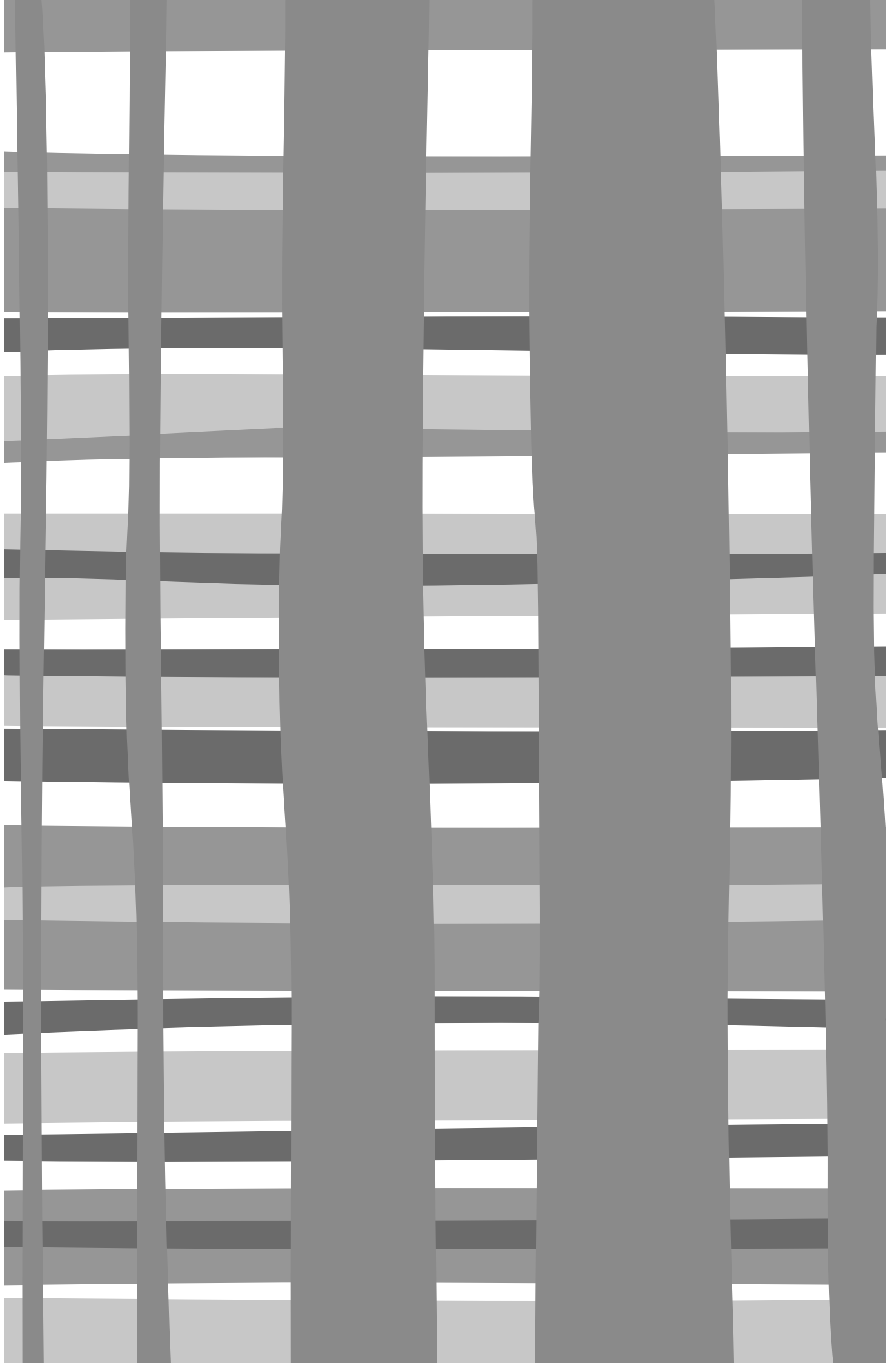

**¡felicidades!** Usted acaba de adquirir una lavadora especialmente diseñada, que por su moderna tecnología y funcionamiento difiere de otras lavadoras que haya tenido anteriormente; cumpliendo con sus requerimientos de lavado y cuidado de su ropa.

### **muy importante**

El buen funcionamiento del aparato y su satisfacción futura con los resultados de cuidado y limpieza de su ropa, dependen del tiempo que usted dedique a conocer su lavadora. Por favor lea cuidadosamente este manual para conocer los detalles de operación y programación, así como las grandes ventajas que brinda su nueva lavadora automática. Si después de leer su manual sigue teniendo dudas llame a SERVIPLUS ó SERVICIO MABE y recibirá orientación telefónica.

### **índice**

precauciones	4
• instalación adecuada	4
• cuando use su lavadora	7
advertencias	7
instalación	9
• requerimientos de instalación	9
• accesorios y herramientas	9
• ubicación	10
• plomería	10
• desagüe	10
• espacio	10
• presión de agua	11
• desempaque su lavadora	11
• conexión de la manguera de desagüe	12
• conexión de la manguera de llenado	12
• conexión al desagüe	13
• nivelación	13
• conexión a la corriente	13
• verificación de la instalación	14
conociendo su lavadora	15
• seguro de tapa	15
• nivel automático de agua	15
• movimiento del agitador	15
• paneles de control	16
operación	25
• descripción de ciclos de lavado	27
• selección del programa	28
• selección del nivel de agua	29
• selección de la temperatura	30
• selección de funciones	31
• selección de opciones	31
características	33
• multidespachador Tecno-Clean	33
• inicio programado	35
• tabla 1. modelos y características	36

recomendaciones	37
• para el lavado de su ropa	37
• cargas de lavado recomendadas	37
• consejos para quitar manchas difíciles	40
cuidados de la lavadora	41
especificaciones	42
solución a problemas	46
tabla de pesos estándar por prenda	41
garantía	51

## precauciones



Por su seguridad, lea este manual, el cual contiene información importante que debe seguirse al pie de la letra para minimizar el riesgo de incendio, explosión, choques eléctricos, daños a la propiedad, lesiones personales irreversibles o incluso fallecimientos. **Consérvelo cerca de usted para resolver dudas acerca del uso, cuidado, seguridad y funcionamiento óptimo de su nueva lavadora.**

Este aparato no se destina para utilizarse por personas (incluyendo niños) cuyas capacidades físicas, sensoriales o mentales sean diferentes o estén reducidas, o carezcan de experiencia o conocimiento, a menos que dichas personas reciban una supervisión o capacitación para el funcionamiento del aparato por una persona responsable de su seguridad.

Los niños deben supervisarse para asegurar que ellos no empleen los aparatos como juguete.

## instalación adecuada

**Requisitos mínimos de la instalación eléctrica:** Características: Consultar voltaje correspondiente en la tabla anexa. La instalación eléctrica debe ser provista preferentemente con un interruptor general y circuitos independientes balanceados protegidos por listón fusible y/o pastilla termomagnética de 15 a 20 Amperes máx. En caso de no contar con una instalación eléctrica con estas características, posiblemente observe intermitencia o parpadeo en cualquier luz de la casa mientras su lavadora está en funcionamiento.

Clavija/enchufe	Voltaje	ID	País
	127 V ~ 60 Hz	K	México Colombia Ecuador Venezuela Centroamérica
	220 V ~ 60 Hz	K	Perú
	220 V ~ 50 Hz	L	Chile

- Su lavadora esta provista de un cable tomacorriente polarizado tipo "Y" (Para Chile tipo L) con cable a tierra integrado, por ningún motivo la elimine colocando un adaptador, cortando la terminal de tierra y/o reemplazándola por una clavija/enchufe de dos terminales.



- Instale su lavadora en el contacto más cercano y accesible a las válvulas de agua, en caso de no ser así evite al máximo utilizar extensiones eléctricas y/o unir cables inadecuados para la alimentación de su lavadora.

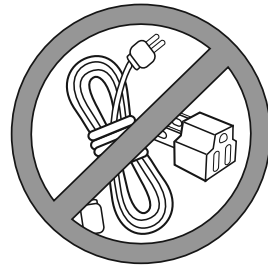

- \*Si por alguna razón tiene necesidad de utilizar una extensión eléctrica consulte a un técnico especializado o llame a SERVIPLUS/SERVICIO MABE para que le indiquen el tipo y características de la extensión eléctrica que puede utilizar.

- Para evitar variaciones de voltaje y calentamiento en el interruptor, evite conectar otro aparato eléctrico en el mismo contacto de su lavadora mientras esté en funcionamiento.
- Para conectar y desconectar su lavadora sujete el tomacorriente por la clavija/enchufe y jale. NUNCA JALE DEL CORDÓN.
- **Si el cordón de alimentación es dañado, éste debe ser reemplazado por el fabricante, su agente de servicio o por un técnico especializado para evitar algún riesgo.** Si el tomacorriente se dañó por mal uso o descarga eléctrica, esto no lo cubre la garantía.



- Evite al máximo instalar su lavadora en lugares en los que esté expuesta a fuentes de calor, sustancias corrosivas que puedan causar daños a la misma.

Si instala la lavadora a la intemperie, cúbrala con una funda para lavadora o cualquier otro elemento que la proteja del sol y del agua.

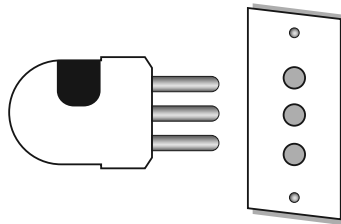
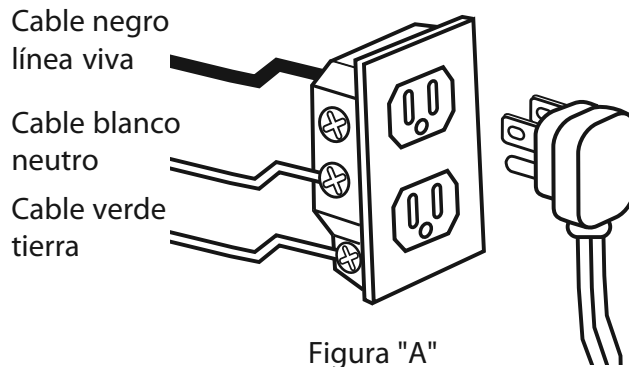

Enchufe Tipo I para Chile

**Nota:** La clavija/enchufe cambia dependiendo de su país (revise tabla de clavijas/enchufes).

**⚠ advertencia:** Si su instalación eléctrica no cuenta con éste tipo de contacto, adquiera uno, el cual debe ser instalado por un técnico calificado, de no ser así es **ENTERA RESPONSABILIDAD DEL CLIENTE CUALQUIER DAÑO PERSONAL Y/O MATERIAL QUE PUEDA OCASIONAR EL PRODUCTO.**

Si su instalación eléctrica no cuenta con cable a tierra (fig. "A") el contacto debe ser conectado utilizando la línea y neutro únicamente, respetando la posición mostrada en la fig. "A". (No aplica para Chile)

## cuando use su lavadora

No manipule controles indebidamente ni encienda su lavadora si está desarmada o funcionando mal.

Nunca meta las manos en la lavadora mientras esté funcionando, espere a que se detenga completamente y asegúrese de que la lavadora esté apagada.

## advertencias



Tapa amortiguada

El sistema de seguridad de la tapa amortiguada se activa al momento en que esta se abre por completo. Si se abre parcialmente, el sistema no funcionará de manera adecuada. \*  
aplica a los modelos: WGF16380, LMF16380, LMF18380, LMF19380, LMS16401, LMS19500, LME17400.

No desarme y arme la lavadora sin autorización.

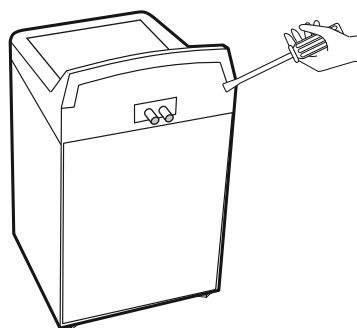
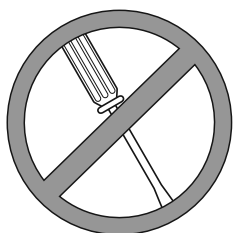

Para evitar sufrir un choque eléctrico, fallas o accidentes, no instale su lavadora en un lugar donde esté expuesta a la humedad o al sol, de ser necesario cúbrala con una funda.

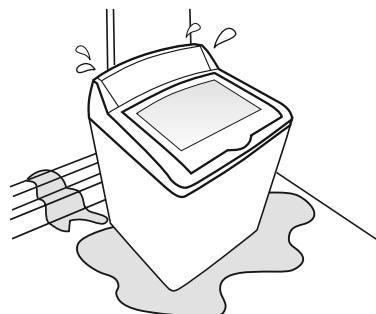

No lave la lavadora con agua cuando la limpie. Utilice únicamente un trapo húmedo o una esponja.

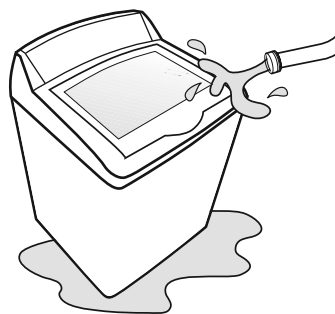

No meta a lavar en su lavadora ropa pre tratada con solventes o sustancias flamables, ya que pueden causar accidentes.



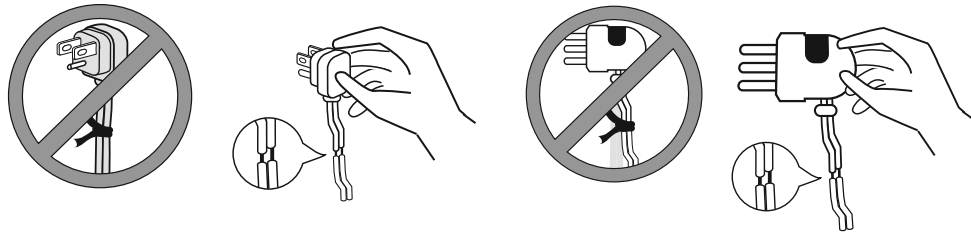

Para evitar descargas eléctricas, un corto circuito o que la lavadora se dañe, no modifique el cordón eléctrico ni la clavija/enchufe. Le recomendamos que retire la clavija/enchufe del contacto eléctrico cuando la lavadora no esté en uso.

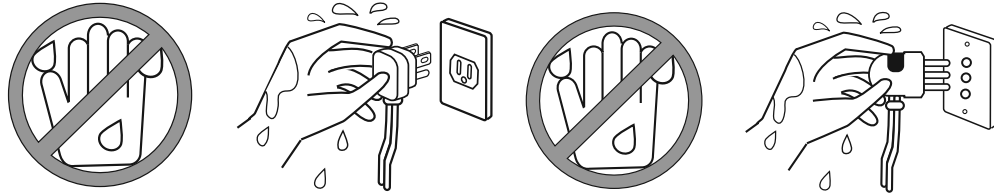

Para evitar sufrir una descarga eléctrica, no conecte ni desconecte la clavija/enchufe con las manos mojadas.

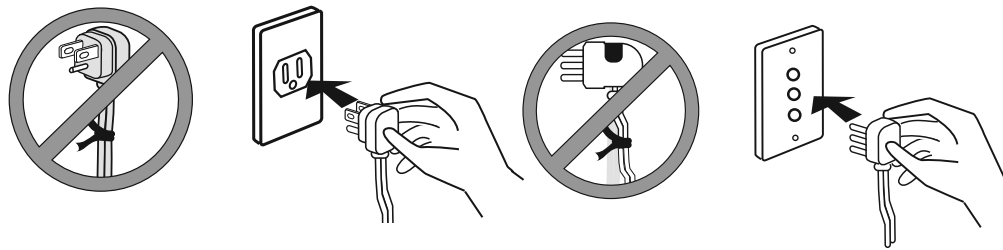

**Si el cordón de alimentación es dañado, éste debe ser reemplazado por el fabricante, su agente de servicio o por personal calificado para evitar así un riesgo.**

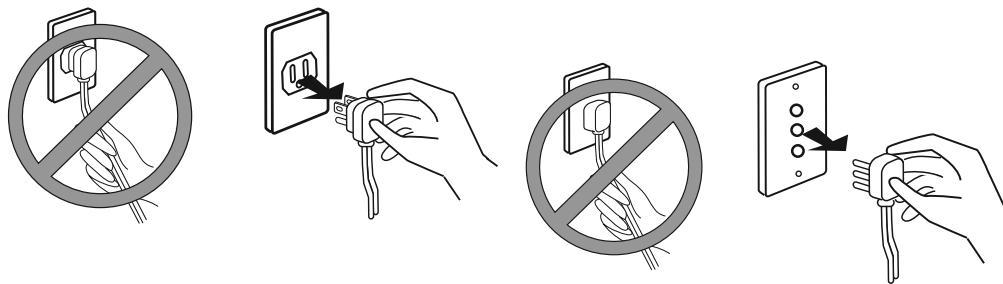

Al desconectar la lavadora de la corriente, nunca lo haga jalando el cordón, sino desde la clavija/enchufe. Evitará que pueda dañarse el cordón.



# instalación

## requerimientos

La instalación de su lavadora requiere de espacios y servicios convencionales con los que seguramente usted cuenta en su casa. A continuación lo detallamos con objeto de que verifique accesorios y herramientas.

**accesorios y herramientas:** Los accesorios los encontrará en el interior de su lavadora, junto con el manual de uso y cuidado.

Estas son las herramientas necesarias para realizar la instalación de su lavadora.

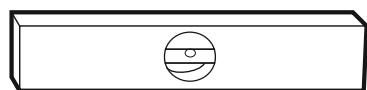

Nivel de burbuja



Pinzas de mecánico



Desarmador plano  
Desarmador de cruz

## accesorios

Tapón válvula  
preinstalado,  
sólo para Chile

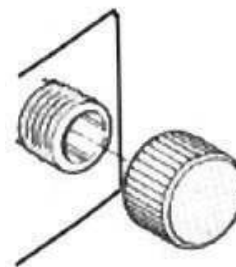

Empaque de goma,  
1 unidad, sólo para Chile

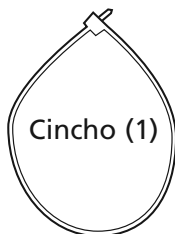

Cincho (1)

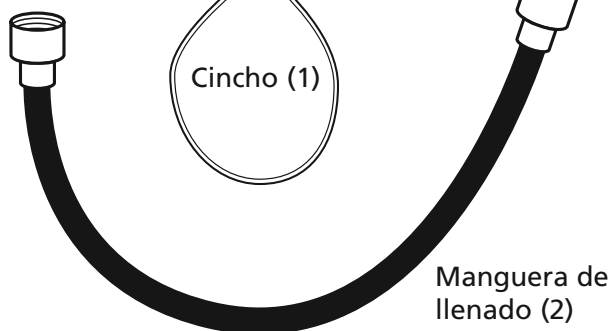

Manguera de  
llenado (2)



Empaque (2)

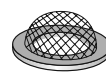

Empaque con  
filtro (2)



**ubicación:** Es recomendable colocar su lavadora sobre un piso firme y nivelado como el concreto para minimizar las vibraciones durante el centrifugado. No obstante usted podrá ajustar la altura de su lavadora mediante el ajuste de las patas niveladoras.

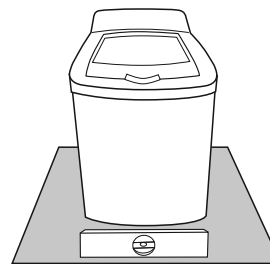

**plomería:** La alimentación de agua de su lavadora debe hacerse mediante llaves estándar con rosca. La lavadora cuenta con opciones de lavado que requieren de agua caliente y fría. Si su toma puede suministrar las dos temperaturas usted podrá obtener mejores resultados. Su lavadora está diseñada para trabajar con presiones de suministro doméstico que van desde 70 hasta 500 kPa sin embargo, en algunos lugares del país éste intervalo puede ser incluso menor, lo cual afecta el tiempo de llenado de su lavadora.

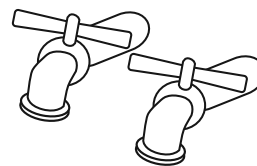

**desagüe:** Para el desagüe se requiere de un tubo vertical de 3,8 cm de diámetro interior y de altura mayor a 90,0 cm, pero menor a 110,0 cm conectado al drenaje de la casa.

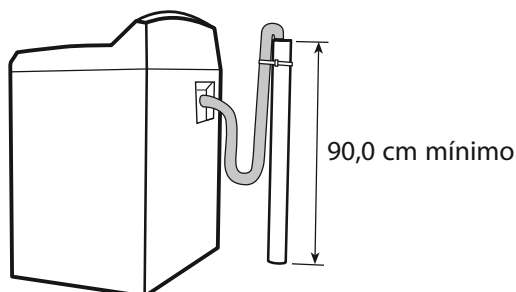

**espacio:** Si desea instalar su lavadora en clóset o gabinete, debe considerar los espacios libres adicionales a las dimensiones de su lavadora y procurar una ventilación adecuada dejando una apertura en las puertas. En la parte inferior evite obstruirla con alfombras o tapetes.

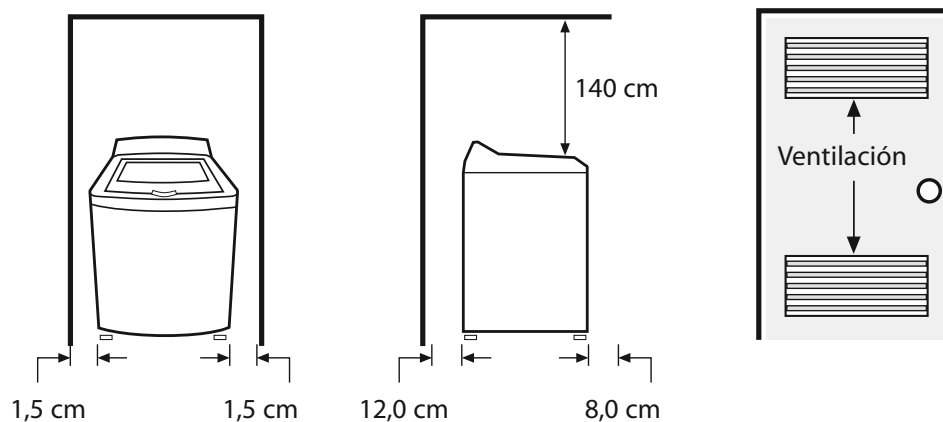

**presión de agua:** Para garantizar una presión adecuada de llenado, debe haber una altura mínima entre la base del tanque de agua a la entrada de la lavadora de por lo menos 2,20 m (fig. 1)

En caso de contar con cisterna o aljibe, es necesario tener una bomba que garantice una buena presión, (Presión mínima: 0.070 MPa / Presión Máxima: 0.50 MPa). Mientras menos vueltas o codos tenga la tubería de suministro de agua, mejor será la presión de llenado.

**tip:** Si el tiempo de llenado es mayor a 6-8 minutos al nivel mínimo de agua, revise que los filtros no están tapados, y que no existan problemas de presión en su instalación.

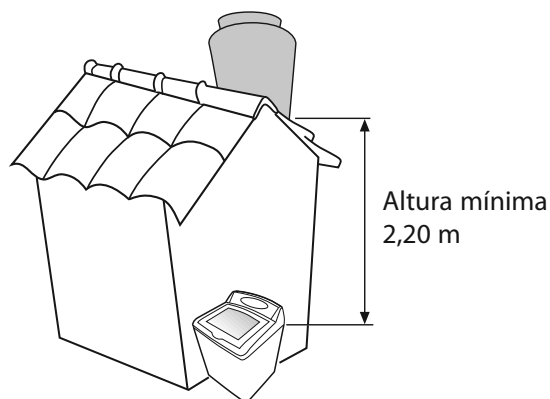

La instalación adecuada de su lavadora es simple, usted puede hacerla, o si lo prefiere, solicite a su concesionario autorizado de SERVIPLUS éste servicio.

### desempaque su lavadora

Asegúrese de retirar todos los aditamentos del empaque tanto de la parte superior como de la inferior de su lavadora.

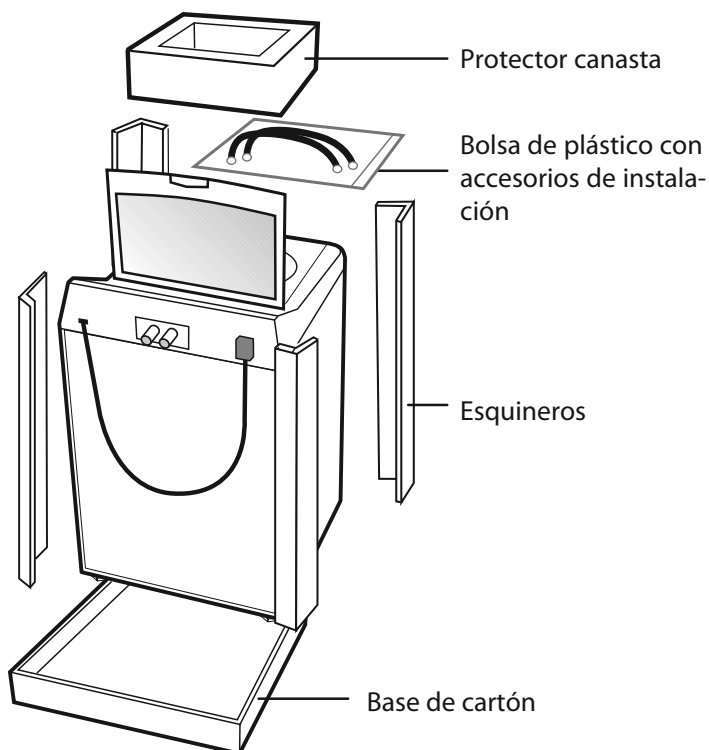

## conexiones

### manguera de desagüe

La manguera de desagüe se encuentra en el interior de su lavadora, para extraerla siga estos pasos:

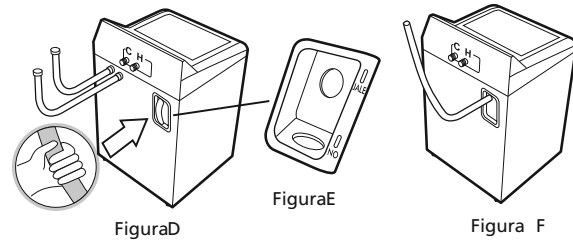

La manguera se encuentra en la parte trasera de su lavadora (parte inferior derecha), sujetar la porción de manguera (fig. D) firmemente del extremo salido y jale la parte superior hacia afuera (fig. E) hasta extraerla en su totalidad. (fig. F).

### mangueras de llenado

Antes de conectar su lavadora a las tomas de agua, abra las llaves de alimentación y deje fluir el agua durante unos minutos (lo suficiente para limpiar la tubería y asegurarse de que no hay obstrucciones).

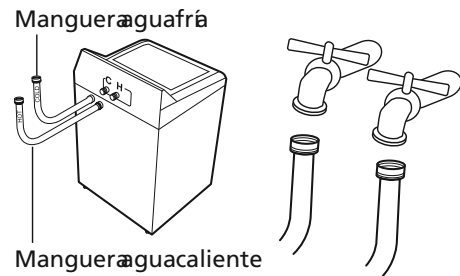

Instale las mangueras como se ilustra en las figuras. Asegúrese de apretar las conexiones lo suficiente para evitar fugas de agua.

Debido a las impurezas propias del agua y las condiciones de las tuberías de la red de suministro de la Comisión del agua de su localidad, le recomendamos limpiar los filtros de empaques una vez por mes.

**Asegúrese de instalar las mangueras de llenado provistas con su lavadora. Evite usar mangueras usadas o deterioradas.**

Las **mangueras de conexión** tienen en sus extremos conectores, uno de color negro y otro dorado. El conector negro debe instalarse en la llave de agua de su domicilio y el dorado en la toma de agua de su lavadora.

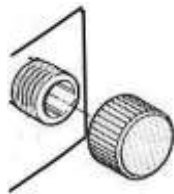

En último caso le recomendamos mantenga el tapón ubicado desde fábrica en la toma de agua caliente de la lavadora.

Asegúrese de apretar el tapón lo suficiente para evitar fugas de agua.

**importante:** Si selecciona esta opción debe asegurarse que la temperatura del agua seleccionada siempre esté en Frío Frío, con esto evitará que las válvulas de la toma de agua de su lavadora se dañen por trabajar innecesariamente.

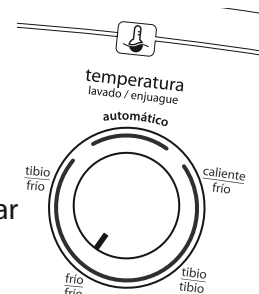

### conexión al desagüe

Introduzca el extremo de la manguera dentro de tubo de drenaje y asegúrela usando el cincho plástico.

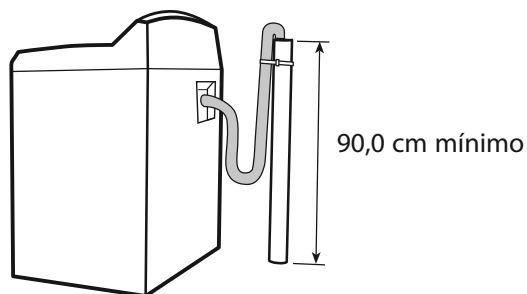

### nivelación

Ajuste manualmente las cuatro patas niveladoras lo necesario para que su lavadora quede firmemente apoyada. Para comprobar la correcta nivelación de la lavadora use el nivel.

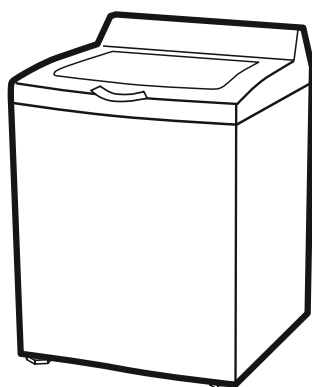

Nivele lado a lado usando las patas delanteras niveladoras

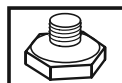

Utilice unas pinzas de mecánico para ajustar las patas niveladoras



pinzas de mecánico



Verificar con un nivel de burbuja

### conexión a la corriente

Asegúrese de que su lavadora esté apagada al conectar el cable tomacorriente al contacto o enchufe.

No presione ningún botón ni mueva ninguna perilla mientras la conecta.

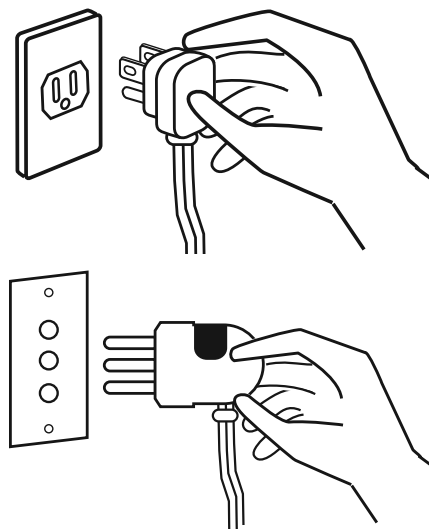

## verificación de la instalación

- Verifique la nivelación y rectifique que la lavadora se encuentre firmemente apoyada sobre sus cuatro patas.
- Abra las llaves de agua y ponga a funcionar su lavadora utilizando cualquier programa, seleccione el nivel medio de agua y presione el botón inicio/pausa para que efectúe un ciclo completo.
- Verifique que no existan fugas o ruidos extraños (el movimiento del agitador es suave y se escucha diferente a las lavadoras de agitador tradicionales debido a que cuenta con un nuevo sistema de lavado).
- Verifique el seguro de la tapa en el momento del centrifugado; al hacerlo debe permanecer cerrada la tapa sin permitir que se abra hasta que la tina esté totalmente detenida para evitar accidentes. El seguro se desactiva aproximadamente dos minutos después de terminar el centrifugado.

**¡felicidades, usted ha terminado exitosamente su instalación!**

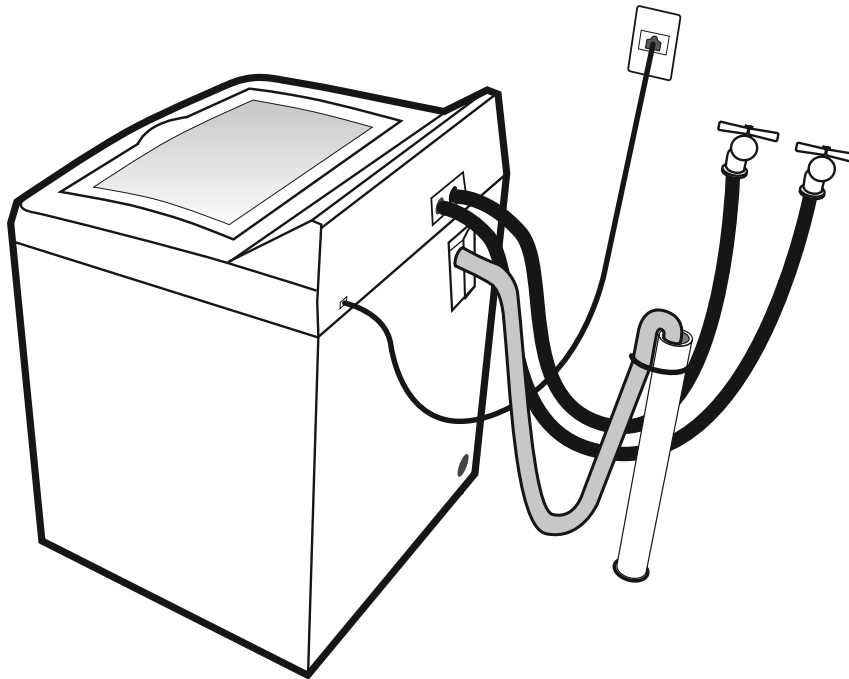

## conociendo su lavadora

El lavado adecuado de su ropa se realiza mediante la selección apropiada del nivel de agua, de la temperatura para el lavado y el enjuague, así como el programa o ciclo de lavado. En esta sección le hacemos algunas recomendaciones para obtener resultados óptimos.

**seguro de tapa:** Su lavadora cuenta con un Sistema de Seguridad que impide abrir la tapa durante el centrifugado hasta que se haya detenido completamente. El seguro de la tapa evita que cualquier persona (incluyendo niños) pueda meter la mano mientras la lavadora está exprimiendo o centrifugando. Este seguro tarda en desactivarse 2 minutos aproximadamente, después de que el motor se ha detenido. Se considera seguro acceder una vez que el ciclo ha concluido, es decir, cuando el LED del seguro de la tapa se apaga.



Antes de colocar las prendas dentro de la lavadora se recomienda revisar que los bolsillos no contengan monedas o algún objeto extraño que pudiera llegar a afectar el buen funcionamiento de su lavadora

**nivel automático de agua** (Únicamente en los modelos *id system* y *agua*; ver tabla 1 de modelos y características. página 32):

Su lavadora cuenta con un sistema que ajusta de manera automática la cantidad de agua dependiendo de la cantidad de ropa que se encuentre en la canasta. El sistema llena la lavadora a un nivel en el cual el agitador interactúa con la ropa. A partir de ese nivel, el sistema agitará por un breve lapso para verificar que el nivel de agua es el adecuado. Si no es así, introducirá más agua y repetirá la misma operación hasta llegar al nivel óptimo.



nivel de agua

Para que conozca a fondo su lavadora, verifique el modelo que esta en la **placa de características técnicas** ubicada en la parte posterior de su lavadora



# paneles de control

## modelos LMA1022PBS y LMA1012PBS

### Secuencia de Operación:

Para iniciar la operación gire la perilla y coloque el indicador de la perilla 1 en el programa de su elección, gire la perilla 2 para seleccionar el nivel de agua que necesite y oprima el botón encendido / apagado (botón 3)

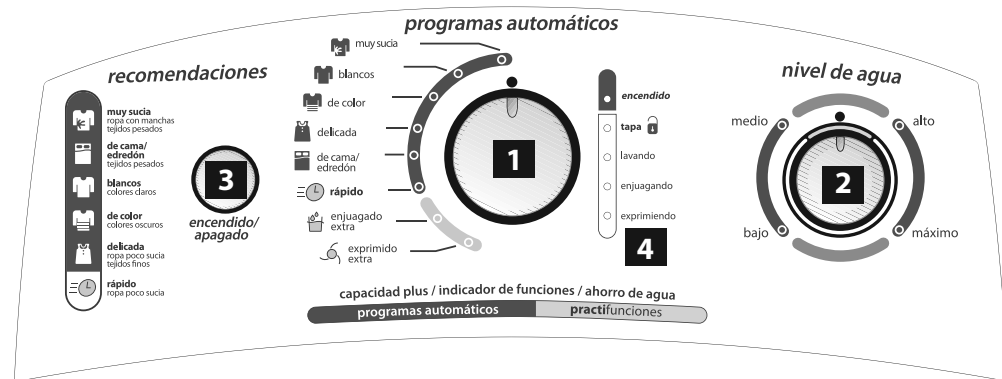

**1 Selección de Programas.** Gire la perilla para cambiar entre los programas disponibles de acuerdo al tipo de ropa que vaya a lavar.

**4 Leds indicadores de funciones.** Los leds indicadores de funciones encenderán de acuerdo a la etapa de lavado en la que su lavadora se encuentre.

**2 Nivel de agua.** Existen 3 o 4 niveles de agua dependiendo del modelo de su lavadora. Use el que se ajuste a la cantidad de ropa a lavar.

**3 Encendido / Apagado.** Oprima este botón para encender o apagar su lavadora según lo requiera.



## modelos LMA113PBE, LMA113PBAXS y LMA93PBE

### secuencia de operación

Para iniciar únicamente coloque el indicador de la perilla 1 en el programa deseado, seleccione el nivel de agua y temperatura con las perillas 2 y 3, y presione el botón inicio pausa (botón 5).

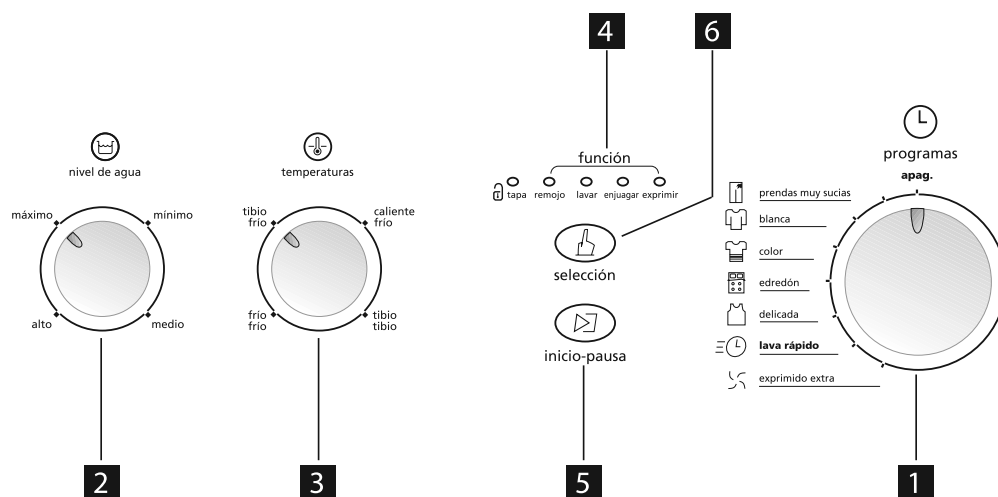

**1 Selección de Programas.** Gire la perilla para cambiar entre los programas disponibles de acuerdo al tipo de ropa que vaya a lavar.

**2 Nivel de agua.** Existen 4 niveles de agua. Gire la perilla para cambiar a los diferentes niveles disponibles de acuerdo con la cantidad de ropa a lavar

**3 Temperatura del agua.** Existen 4 niveles de temperatura del agua para el lavado. Usted puede seleccionarlos dependiendo del tipo de ropa. El enjuague siempre se hará con agua fría para mayor cuidado de sus prendas.

**4 Selección de Funciones** (opcional). Presione repetidamente el botón No. 6 para seleccionar por separado las etapas de los ciclos, solo lavar y enjuagar, sólo lavar y secar, etc. Las luces indicadoras se encienden según lo seleccionado. Cuando se encienden de nuevo los indicadores de Lavar, Enjuagar y Exprimir, esto significa que realizará el ciclo completo de manera automática.

**5 Inicio/Pausa.** Este botón sirve para iniciar o pausar el funcionamiento de su lavadora. Presione este botón según lo requiera.

## modelos LMA253XBB, LMA12300XBB

### secuencia de operación

Para iniciar únicamente coloque el indicador de la perilla 1 en el programa deseado, seleccione el nivel de agua y temperatura con las perillas 2 y 3, y presione el botón inicio pausa (botón 5).

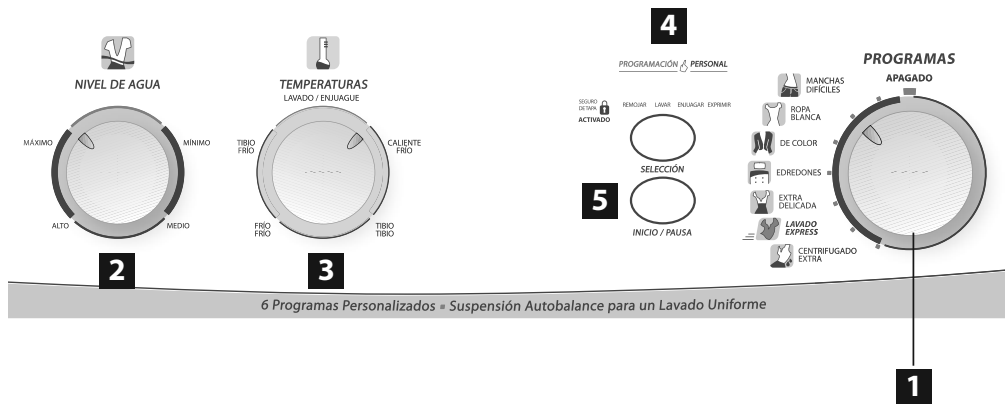

- 1 Selección de Programas.** Gire la perilla para cambiar entre los programas disponibles de acuerdo al tipo de ropa que vaya a lavar.
- 2 Nivel de agua.** Existen 4 niveles de agua. Gire la perilla para cambiar a los diferentes niveles disponibles de acuerdo con la cantidad de ropa a lavar.
- 3 Temperatura del agua.** Existen 4 niveles de temperatura del agua para el lavado. Usted puede seleccionarlos dependiendo del tipo de ropa. El enjuague siempre se hará con agua fría para mayor cuidado de sus prendas.
- 4 Selección de Funciones (opcional).** Presione repetidamente el botón No. 6 para seleccionar por separado las etapas de los ciclos, solo lavar y enjuagar, sólo lavar y secar, etc. Las luces indicadoras se encienden según lo seleccionado. Cuando se encienden de nuevo los indicadores de Lavar, Enjuagar y Exprimir, esto significa que realizará el ciclo completo de manera automática.
- 5 Inicio/Pausa.** Este botón sirve para iniciar o pausar el funcionamiento de su lavadora. Presione este botón según lo requiera.

modelos LMA1483PBS, LMA1383PB, LMA1383PBAS, LMA1383PBAXS, LMA1343PBS, LMA11832PBAS, LMF12380XBB, LMA11832PBAX, LMA1183PBS, LMA1083PBAS, LMA1083PBAS, LMA1083PBAXS, LMA1043PBS, LMA11832PBAXS0, LMA15932PGAS, LMI15300MKBB, LMI14300PKBB, LMA12832PBAXS, LMA95832PBAS, LMI15300PKGG y LMI15300PKBB

## secuencia de operación

Para iniciar, únicamente coloque el indicador de la perilla 1 en el programa deseado, seleccione el nivel de agua y temperatura con las perillas 2 y 3 y presione el botón de inicio / pausa (botón 5). O si desea operar en modo automático, sólo gire la perilla 1 al programa de su elección, coloque las perillas 2 y 3 en la posición de idsystem y presione el botón 5. Su lavadora usará la cantidad de agua y la temperatura ideal de acuerdo al programa que haya seleccionado.

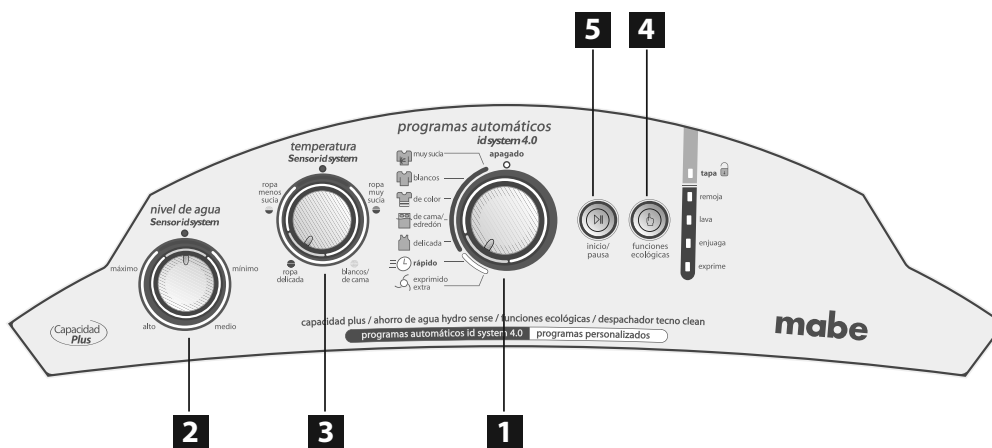

- 1 Selección de Programas.** Gire la perilla para cambiar entre los programas disponibles de acuerdo al tipo de ropa que vaya a lavar.
- 2 Nivel de agua.** Existen 4 niveles de agua y uno automático (id system), el cual proporciona el nivel necesario para la cantidad de ropa depositada. Gire la perilla para cambiar a los diferentes niveles de agua disponibles.
- 3 Temperatura del agua.** Existen 4 niveles de temperatura del agua y uno automático (id system) para el lavado. Usted puede seleccionarlos dependiendo del tipo de ropa. El enjuague siempre se hará con agua fría para mayor cuidado de sus prendas.
- 4 Selección de funciones (ecológicas).** Presione repetidamente el botón No. 4 para seleccionar por separado las etapas de los ciclos, solo lavar y enjuagar, sólo lavar y exprimir, etc. Las luces indicadoras se encienden según lo seleccionado. Cuando se encienden de nuevo los indicadores Lavar, Enjuagar y Exprimir esto significa que se realizará el ciclo completo de manera automática.
- 5 Inicio/Pausa.** Este botón sirve para iniciar o pausar el funcionamiento de su lavadora. Presione este botón según lo requiera.

## modelos LMF12580ZGG, LMF12480ZBB, LMF12380PBBX, WGF12480ZBBY, WGF12480ZGGY

### secuencia de operación

Para iniciar únicamente coloque el indicador de la perilla 1 en el programa deseado, seleccione : niveles de agua, temperatura y nivel de suciedad. (perillas 2, 3 y 4 respectivamente), y presione el botón inicio pausa (botón 6).

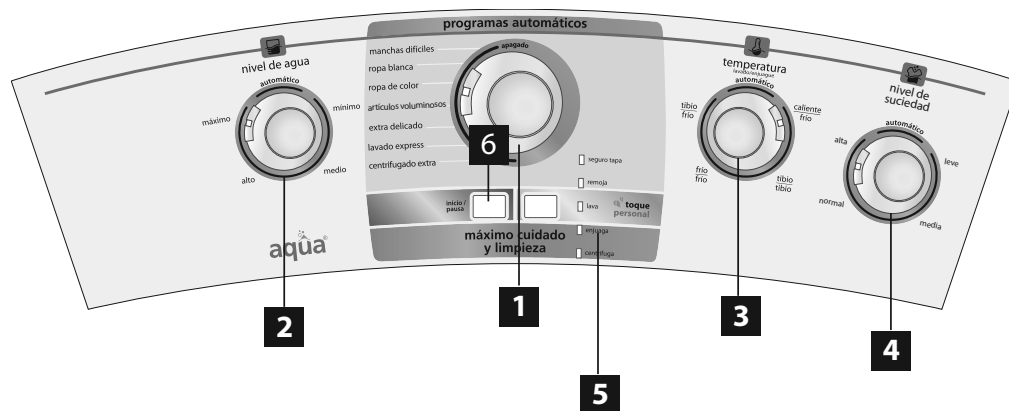

- 1 Selección de programas** Gire la perilla para elegir entre los programas disponibles de acuerdo al tipo de ropa a lavar.
- 2 Nivel de agua** Existen 4 Niveles de Agua y un Sensor Automático. Seleccione el que necesite o permita al Sensor Automático hacerlo por usted.
- 3 Temperatura del agua** Seleccione entre los 4 niveles de temperatura del agua del lavado, o permita que el Sensor Automático lo decida de acuerdo al programa seleccionado (posición Sensor Automático).
- 4 Nivel de Suciedad** Existen 4 niveles de Intensidad de Lavado y un nivel Automático. Seleccione la intensidad que su ropa necesite, o permita al Sensor Automático hacerlo por usted.
- 5 Selección de funciones "toque personal"** Presione repetidamente el botón de Selección para elegir las funciones independientes del ciclo de lavado o la combinación de funciones que necesite para sólo lavar, sólo enjuagar, lavar y centrifugar, etc. Las luces se encenderán indicándole las funciones seleccionadas.
- 6 Inicio / Pausa** Con este botón usted podrá iniciar el funcionamiento de su lavadora o pausarla una vez que esté en operación. Para reanudar sólo oprima el botón una vez más.

**modelos LMF18589XKGG, LMF18589XKPB, LMF18580XKBB, LMF18587XKBB, LMF18589XGGX, LMF18589XGG, LMF18580XBB, LMF16580XBBX, LMF16580XKGG, LMF16580XKBB, WGF16589XBBY, WGF16589XGGY, WGF16380XWBY, LMF16380XWBX, LMF18380XWGX, LMF19380XWBB, LMF19380XWGG**

### secuencia de operación

Para iniciar únicamente coloque el indicador de la perilla 1 en el programa deseado, seleccione : niveles de agua, temperatura y nivel de suciedad. (perillas 2, 3 y 4 respectivamente), y presione el botón inicio pausa (botón 6).



- 1 Selección de Programas.** Gire la perilla para elegir entre los programas disponibles de acuerdo al tipo de ropa a lavar.
- 2 Nivel de Agua.** Existen 4 Niveles de Agua y un Sensor Automático. Seleccione el que necesite o permita al Sensor Automático hacerlo por usted.
- 3 Temperaturas.** Seleccione entre los 4 niveles de temperatura del agua del lavado, o permita que el Sensor Automático lo decida de acuerdo al programa seleccionado (posición Sensor Automático).
- 4 Selección de funciones "toque personal"** Presione repetidamente el botón de Selección para elegir las funciones independientes del ciclo de lavado o la combinación de funciones que necesite para sólo lavar, sólo enjuagar, lavar y centrifugar, etc. Las luces se encenderán indicándole las funciones seleccionadas.
- 5 Inicio/Pausa.** Con este botón usted podrá iniciar el funcionamiento de su lavadora o pausarla una vez que esté en operación. Para reanudar sólo oprima el botón una vez más.

## modelo LMF19380XWRR

### secuencia de operación

Para iniciar únicamente coloque el indicador de la perilla 1 en el programa deseado, seleccione : niveles de agua, temperatura y nivel de suciedad. (perillas 2, 3 y 4 respectivamente), y presione el botón inicio pausa (botón 6).



- 1 Selección de Programas.** Gire la perilla para elegir entre los programas disponibles de acuerdo al tipo de ropa a lavar.
- 2 Nivel de Agua.** Existen 4 Niveles de Agua y un Sensor Automático. Seleccione el que necesite o permita al Sensor Automático hacerlo por usted.
- 3 Temperaturas.** Seleccione entre los 4 niveles de temperatura del agua del lavado, o permita que el Sensor Automático lo decida de acuerdo al programa seleccionado (posición Sensor Automático).
- 4 Selección de funciones "toque personal"** Presione repetidamente el botón de Selección para elegir las funciones independientes del ciclo de lavado o la combinación de funciones que necesite para sólo lavar, sólo enjuagar, lavar y centrifugar, etc. Las luces se encenderán indicándole las funciones seleccionadas.
- 5 Inicio/Pausa.** Con este botón usted podrá iniciar el funcionamiento de su lavadora o pausarla una vez que esté en operación. Para reanudar sólo oprima el botón una vez más.

## modelos LMS18500XKBB, LMS14400XBB, LMS14300XBB, LMS16400XBB, LME17400XBB, LMS16401XSBB, LMS19500XSBB LMA16200PBB

### secuencia de operación

Para iniciar únicamente coloque el indicador de la perilla 1 en el programa deseado, seleccione los niveles de agua, temperaturas, intensidad de lavado y nivel de centrifugado (perillas 2, 3, 4 y 5 respectivamente) y presione el botón de inicio-pausa (botón 8).

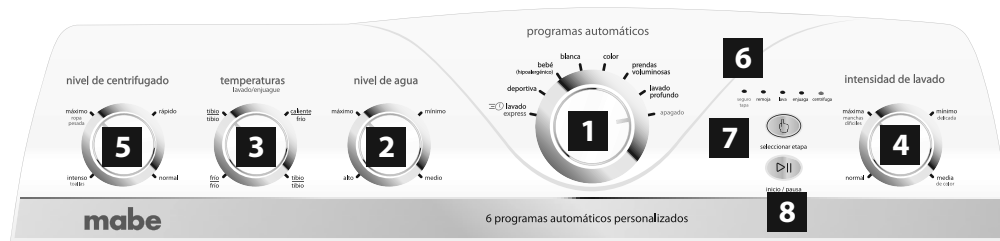

- 1 Selección de programas** Gire la perilla para seleccionar entre los programas disponibles de acuerdo al tipo de ropa a lavar.
- 2 Nivel de agua** Existen 4 niveles de agua. Gire la perilla para elegir el nivel que necesite de acuerdo a la cantidad de ropa a lavar.
- 3 Temperatura del agua** Usted puede seleccionar entre cuatro niveles de temperatura del agua de acuerdo al tipo de ropa a lavar. La primera temperatura muestra la temperatura del lavado y la segunda la temperatura de enjuague.
- 4 Intensidad de Lavado** Seleccione el nivel de intensidad de lavado girando la perilla entre los 4 niveles disponibles.
- 5 Niveles de Centrifugado** Seleccione el nivel de centrifugado girando la perilla entre los 4 niveles disponibles.
- 6 Programación Personal** Presione repetidamente el botón de Selección para elegir las funciones independientes del ciclo de lavado o la combinación de funciones que necesite para sólo lavar, sólo enjuagar, lavar y exprimir, etc. Las luces se encenderán indicándole las funciones seleccionadas.
- 7 Selección** Botón de Selección de Funciones
- 8 Inicio / Pausa** Este botón sirve para iniciar el funcionamiento de su lavadora o hacer una pausa ya que está operando. Presione el botón para iniciar o pausar según lo requiera.

modelos LMA15932PBAS, LMA15932PBAXS, LMA14103PGS,  
LMA14103PGS, LMA1493PBS, LMA1493PBAS, LMA1493PBAS,  
LMA1493PBAXS, LMA15932PBAXS0, LMI16389XKGG, LMI16380XKBB,  
LMI16300XKGG, LMI16300XKBB, LMI17300XKGG, LMI17300XKBB,  
LMA16932PGAXS, LMA15932PGAXS

## Secuencia de operación

Para iniciar, únicamente coloque el indicador de la perilla 1 en el programa deseado, seleccione el nivel de agua y temperatura con las perillas 2 y 3 y presione el botón de inicio / pausa (botón 5). O si desea operar en modo automático, sólo gire la perilla 1 al programa de su elección, coloque las perillas 2 y 3 en la posición de idsystem y presione el botón 5. Su lavadora usará la cantidad de agua y la temperatura ideal de acuerdo al programa que haya seleccionado.

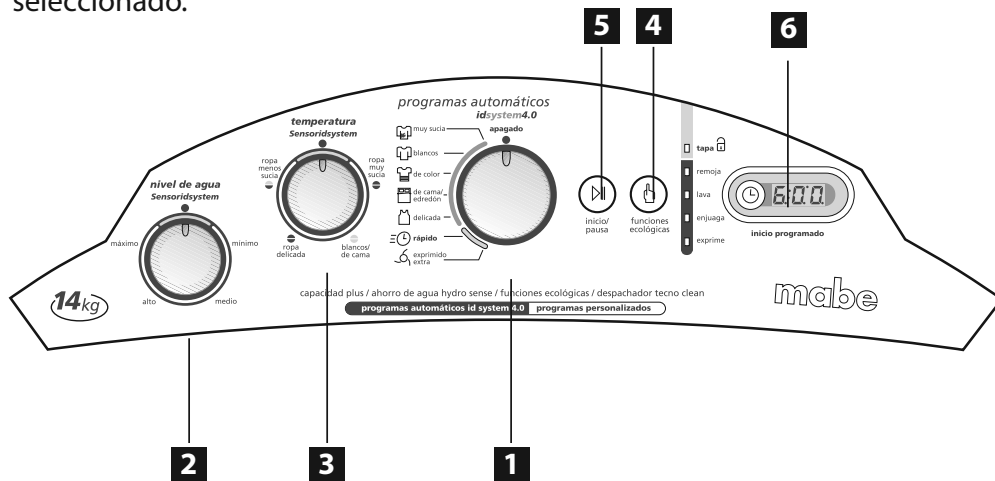

- 1 Selección de Programas.** Gire la perilla para elegir entre los programas disponibles de acuerdo al tipo de ropa a lavar.
- 2 Nivel de agua.** Existen 4 niveles de agua y uno automático (id system), el cual proporcionará el nivel necesario para la cantidad de ropa depositada. Gire la perilla para cambiar entre los diferentes niveles de agua disponibles.
- 3 Temperatura del agua.** Existen 4 niveles de temperatura del agua y uno automático (id system) para el lavado. Usted puede seleccionarlos dependiendo del tipo de ropa. El enjuague siempre se hará con agua fría para mayor cuidado de sus prendas.
- 4 Selección de funciones (ecológicas).** Presione repetidamente el botón 4 para seleccionar por separado las etapas de los ciclos, solo lavar y enjuagar, sólo lavar y exprimir, etc. Las luces indicadoras se encienden según lo seleccionado. Cuando se encienden de nuevo los indicadores Lavar, Enjuagar, Exprimir, esto significa que se realizará el ciclo completo de manera automática.
- 5 Inicio/Pausa.** Este botón sirve para iniciar o pausar el funcionamiento de su lavadora. Presione este botón según lo requiera.
- 6 Inicio programado.** Su doble función permite programar el momento en el que usted desea que inicie la lavadora el ciclo de lavado, e indica el tiempo que tarda en realizarse el ciclo completo o las funciones seleccionadas.



## descripción de los ciclos de lavado

Su lavadora **aqua saver** cuenta con una perilla de programas automáticos. Los ciclos en su lavadora pueden cambiar dependiendo del modelo.

ciclos de lavado	lavado intensidad	tipo de ropa recomendada	temp. recomendada	tipo de enjuague predeterminado *	tiempo total (hrs.) *		
					min.	normal	máx.
lavado profundo	agitación intensa	ropa muy sucia o con manchas difíciles (no usar con ropa delicada)	caliente/ tibia	enjuague ecológico	00:56	01:15	01:40
blanca	agitación intensa	ropa blanca o colores claros	tibia	enjuague ecológico	01:00	01:10	01:35
de color	agitación ligera	prendas de color y de suciedad media a ligera	fría	enjuague profundo / o enjuague con suavizante	01:00	01:10	01:35
jeans	agitación normal	4 o más pantalones o prendas de mezclilla	fría	enjuague ecológico	01:02	01:12	01:37
delicada	agitación ligera	prendas con aplicaciones de bordado, cintas sueltas, tejidos delicados y cuya etiqueta indique intensidad de lavado ligera.	fría	enjuague ecológico	00:55	01:12	01:30
toallas/ sábanas	agitación normal	toallas, sábanas y fundas de almohadas	tibia	enjuague profundo / o enjuague con suavizante	01:02	01:05	01:37
prendas voluminosas	agitación media + reposos	prendas voluminosas	fría	enjuague profundo / o enjuague con suavizante	01:14	01:14	01:39
lavado express	agitación normal	cargas de ropa pequeñas o medianas con suciedad ligera	tibia	enjuague profundo / o enjuague con suavizante	00:43	00:53	01:18
lavado a mano	agitación ligera	ropa de bebé, prendas tejidas cuya etiqueta indique lavado a mano.	fría	enjuague profundo / o enjuague con suavizante	00:30	00:40	01:05
remojo (sólo algunos modelos)	agitación ligera + reposos. permite que la acción química remueva las manchas en las prendas maximizando su cuidado	prendas con manchas difíciles, prendas delicadas.	fría	no hay enjuague	00:35	00:35	01:00

\*. Usted podrá cambiar el tipo de Enjuague para adaptarse a sus hábitos de lavado. Ver sección Panel de Control para aprender a usar ambos tipos de enjuague.

\*\*.. Tiempo Total del Ciclo. Este tiempo varía en función de la presión de agua durante el llenado y la cantidad de ropa que se está lavando.

## descripción de los ciclos de lavado

Su lavadora **aqua saver** cuenta con una perilla de programas automáticos. Los ciclos en su lavadora pueden cambiar dependiendo del modelo.

ciclos de lavado	lavado intensidad	tipo de ropa recomendada	temp. recomendada	tipo de enjuague predeterminado *	tiempo total (hrs.) **	
					mín.	máx.
active wear /prendas sintéticas	agitación ligera	prendas para hacer ejercicio y otro tipo de ropa deportiva de tela sintética	fría	ecológico	00:55	01:30
baby wear /ropa de bebé	agitación ultra ligera	diseñado especialmente con una acción de lavado lento que proporciona una suave agitación para la tela, previniendo desgaste y encogimiento de la ropa.	fría	profundo	00:55	01:30
washable wool /lana	agitación ligera	prendas de lana / tejido de punto que lleven la etiqueta "lavar a máquina". para el cuidado óptimo de sus prendas, lave cargas pequeñas (menos de 8 lbs). este ciclo utiliza una acción suave y baja velocidad de centrifugado para lograr un mayor cuidado de su ropa.	fría	profundo	00:58	01:35
handwash / lavado a mano	agitación ligera	prendas delicadas (seda lavable, encajes, etc). la ropa se mantiene en la solución de lavado para evitar arrugas. si desea que las prendas tengan un ciclo completo de lavado – enjuague – centrifugado, le recomendamos que utilice nuestro programa automático de "lana".	fría	no hay enjuague	00:35	01:00
autolimpieza de la lavadora (1)	agitación normal	ninguna, es un ciclo diseñado para limpiar el producto de residuos de jabón y suavizante (2)	fría	profundo		00:15

\*. Usted podrá cambiar el tipo de Enjuague para adaptarse a sus hábitos de lavado. Ver sección Panel de Control para aprender a usar ambos tipos de enjuague.

\*\* Tiempo Total del Ciclo. Este tiempo varía en función de la presión de agua durante el llenado y la cantidad de ropa que se está lavando.

(1) Este ciclo no es un ciclo para lavar ropa, sino para limpiar la máquina.

(2) Es un ciclo de limpieza de la máquina por lo que debe de ir sin carga

# operación

## programas de lavado

Programas	Manchas difíciles/Ropa sucia	Ropa blanca	Ropa de color	De cama/Edredones (Cubrecama sólo Chile)
Tipo de lavado	Lavado pesado como ropa muy sucia o prendas que requieren mayor trabajo para eliminar la suciedad.	Este ciclo está diseñado para dar un lavado intenso a prendas blancas o colores claros que no destiñen.	Ciclo que realiza un buen lavado con cuidado en sus prendas de color o aquellas que destiñen.	Ciclo diseñado especialmente para blancos.
Niveles de agua	Automático Mínimo Máximo	Automático Mínimo Máximo	Automático Mínimo Máximo	Automático Mínimo Máximo
Temperaturas Lavado/ Enjuague	Caliente/Frío	Tibio/Frío	Frío/Frío	Tibio/Frío
Recomendaciones	Mezclilla, uniformes, chamarras, ropa deportiva, mochilas de tela, gabardinas, calcetines, manteles muy sucios, jergas y trapos.	Playeras, camisas de algodón y de vestir, pantalones de gabardina, bermudas y ropa interior.	Playeras, camisas de algodón y de vestir, pantalones de gabardina, bermudas, pijamas y ropa interior.	Edredones (cubrecamas para Chile), sábanas, cubre colchones (el tamaño de los edredones que puede lavar su lavadora depende de la capacidad de la misma).

Programas	Ropa delicada	Rápido
Tipo de lavado	Ciclo diseñado para brindar un lavado especial a sus prendas delicadas.	Ciclo diseñado para lavar rápido cargas pequeñas, dando un buen lavado y cuidado a sus prendas.
Niveles de agua	Automático Mínimo Máximo	Automático Mínimo Máximo
Temperaturas Lavado/ Enjuague	Frío/Frío	Tibio/Frío
Recomendaciones	Prendas finas, tejidos de punto, sedas, lencería, pijamas de franela y ropa que generalmente se lavaría a mano.	Ropa poco sucia, ropa de bebé, suéteres, ropa con mal olor o ropa nueva.

## selección del programa

La velocidad y el tiempo normal para cada uno de los ciclos está preestablecida y depende del ciclo que usted seleccione. Los ciclos fueron especialmente diseñados para usted en laboratorios de investigación para brindarle el mejor trato y proporcionar el mejor lavado a sus prendas.

Para el ciclo Rápido, no exceda las siguientes cargas para lograr los resultados deseados: Ver cuadro "A". El ciclo de Centrifugado Extra, está diseñado para dar un exprimido mayor a sus prendas, éste se debe hacer cuando los ciclos automáticos hayan terminado por completo. Cuando lo utilice debe de ser sin agua en el interior de la lavadora, ya que puede desbordarse el agua de la tina y causar un corto circuito.

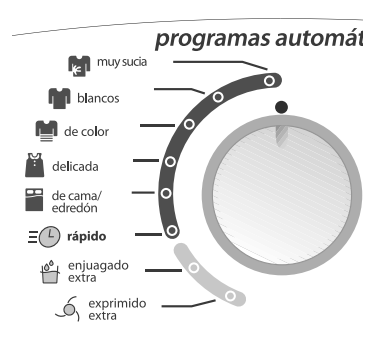

### Cuadro "A"

Carga	Prenda	Cantidad
1	Camisas	2
	Camisetas	2
	Pantalones	1
	Sudaderas	1
	Trusas	2
2	Sábanas individuales	2
	Fundas de almohadas	1
	Toallas de baño medianas	1

## selección del nivel de agua

### modo manual:

Gire la perilla para seleccionar el nivel de agua de acuerdo a la cantidad de ropa a lavar.

### modo automático - únicamente modelos Id System y aqua

(Consulte la tabla 1 de modelos y características en la página 32)

Esta lavadora le ofrece su nuevo y único sistema de nivel automático de agua (**Id system y aqua**), el cuál le permitirá lavar eficientemente y ahorrar grandes cantidades de agua, al asignar la cantidad ideal para cada carga de ropa.

Le recomendamos que siempre utilice el Sensor id System o nivel automático.

Este comenzará a llenar su lavadora hasta llegar a un nivel mínimo de agua, después iniciará un periodo de agitación donde medirá la cantidad de ropa que usted colocó y determinará si la cantidad es suficiente o requiere más, si es así, se detendrá y seguirá llenando.

Esta operación se repetirá hasta que su lavadora tenga el agua necesaria para la cantidad de ropa que se encuentre en la canasta.

Si usted lo desea puede seleccionar el nivel de agua manualmente de acuerdo con la cantidad de ropa a lavar, ésta deberá moverse libremente.

### precaución

No llene manualmente su lavadora, ya que esto puede causar mal funcionamiento ocasionando daño potencial en las válvulas por trabajo en seco o sobrellenado.

Su nueva lavadora tiene un sistema de seguridad que no permite pasar del máximo nivel de llenado, de modo que cuando se rebasa este nivel, usted verá agua derramada en el piso, por lo cual no es recomendable el llenado directo con la manguera a la tina.

O bien, dependiendo del modelo de su lavadora:



## selección de temperatura

**modo manual:** Gire la perilla para seleccionar la temperatura adecuada para el tipo de prendas que va a lavar.

**modo automático** (Únicamente modelos id system y aqua, consulte la tabla 1 de modelos y características en la página 32)

Si usted lo prefiere, seleccione la temperatura de acuerdo a sus necesidades. Para un mejor resultado en el lavado y cuidado de la ropa le sugerimos que use la posición automático o la que recomiende su lavadora.

O bien, dependiendo del modelo de su lavadora:



## intensidad de lavado / nivel de suciedad

Para efectuar el lavado adecuado según el grado de suciedad de la ropa, la intensidad de lavado / nivel de suciedad se refiere al tiempo de agitación que la lavadora dará a sus prendas, la cual puede aumentar o disminuir en cada programa de lavado.

El sensor ajusta automáticamente la intensidad de lavado de acuerdo al programa seleccionado. Si lo prefiere, puede girar la perilla para seleccionar la intensidad de lavado / nivel de suciedad manualmente.

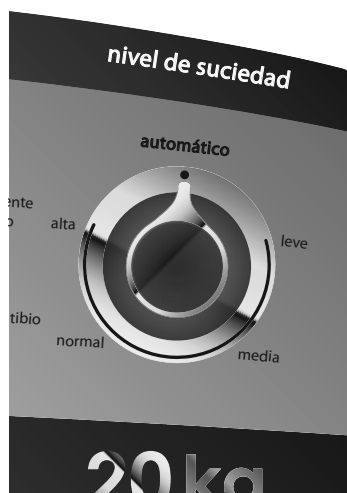

## funciones

**modo automático:** Para iniciar en Modo Automático después de haber programado su lavadora, presione el botón Inicio/Pausa. Si desea cambiar de programa cuando la lavadora ya está funcionando, debe presionar el mismo botón para detener el funcionamiento, cambie al programa deseado y para iniciarla nuevamente presione el botón Inicio/Pausa, el ciclo iniciará desde el principio.

**modo manual:** En modo manual usted puede realizar las etapas del lavado independientemente y así aprovechar, por ejemplo, el agua del lavado o enjuague para lavar otra carga de ropa.

**\* nota:** La selección de funciones no aplica a los modelos LMA1022PBS, y LMA1012PBS

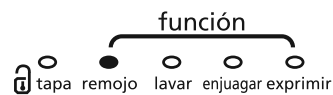

selección



inicio-pausa



selección



inicio-pausa

### selección de opciones

**remojo:** Esta función previa al ciclo de lavado proporciona 15 minutos de agitación lenta para remover manchas difíciles.

**sólo lavar:** Esta función realizará el llenado y posteriormente la agitación de lavado. Al terminar esta etapa del lavado, se encenderá el indicador de Exprimir, sin efectuar el drenado del agua.



selección



inicio-pausa

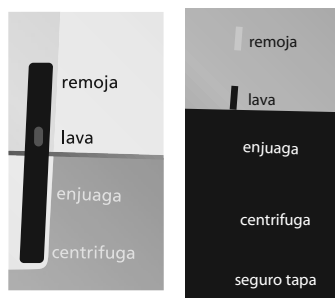

**sólo enjuagar:** Realizará el drenado y centrifugado del agua; mientras el indicador de Exprimir permanecerá encendido, posteriormente se llenará la tina con agua limpia y realizará la agitación de enjuague finalizando esta etapa, sin hacer el drenado del agua al final, permaneciendo encendido el indicador de Enjuague.



selección



inicio-pausa

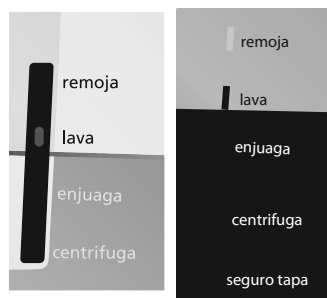

**sólo exprimir:** Realizará el drenado del agua y posteriormente el exprimido de la ropa, finalizando así, permaneciendo encendido el indicador de exprimir.

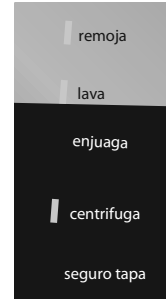

**sólo lavar y enjuagar:**

Realizará el llenado y posteriormente la agitación del lavado. Al terminar hará el drenado del agua donde se encenderá el indicador de Exprimir, posteriormente llenará la tina con agua limpia y la agitación del enjuague finalizando así, sin hacer el drenado del agua al final, durante este proceso permanecerá encendido el indicador de Enjuague.



**sólo lavar y exprimir:**

Realizará el llenado y posteriormente la agitación del lavado. Al terminar hará el drenado del agua y el exprimido de la ropa, terminando así esta función, permaneciendo encendido el indicador de Exprimir.

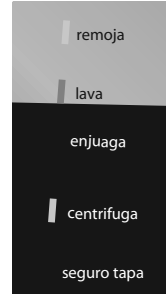

**sólo enjuagar y**

**exprimir:** Realizará el drenado del agua, se encenderá el indicador de Exprimir, llenará la tina con agua limpia y realizará la agitación de enjuague, a continuación se encargará del drenado de agua y exprimido de la ropa.

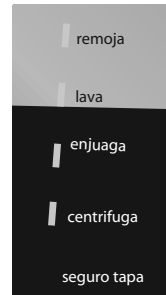



## uso del despachador de aditivos de lavado.

Su lavadora cuenta con un **multidespachador tecnoclean** con tres compartimentos; **cloro**, **detergente** y **suavizante** como se muestra:

### compartimiento del cloro o blanqueador líquido.

Use sólo cloro o blanqueador líquido cuando lave ropa blanca (*ciclo de "blancos"*), viértalo en el compartimiento del cloro sin sobrellenar más allá de la marca que indica el nivel máximo. Use menos para cargas menores.

**No diluya el cloro.** El cloro será introducido diluido automáticamente entre tina

y canasta donde se terminará de mezclar evitando el contacto directo con las prendas. Utilice únicamente este compartimiento, no vacíe cloro directamente sobre su ropa.

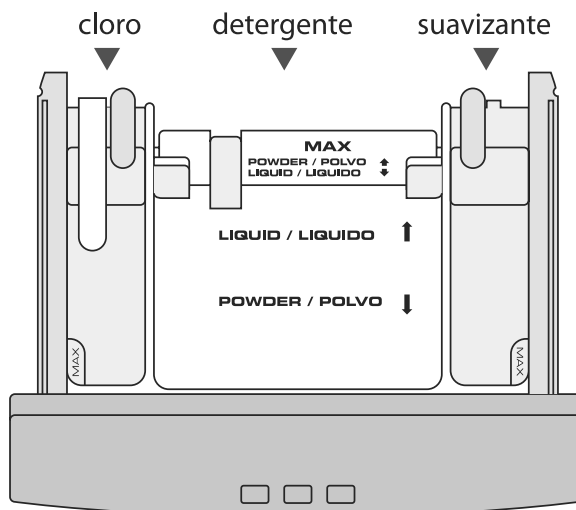

### depósito del detergente.

Agregue el detergente en polvo de baja espuma o líquido en el depósito del detergente en la cantidad recomendada por el fabricante de acuerdo a el tamaño de la carga de ropa. **Use siempre este depósito, no ponga el detergente sobre la ropa en la lavadora.**

- **Para detergente en polvo** coloque la compuerta de selección de detergente que se encuentra al final de su despachador en la posición delantera, como se muestra en la **figura 1**.

FIG. 1

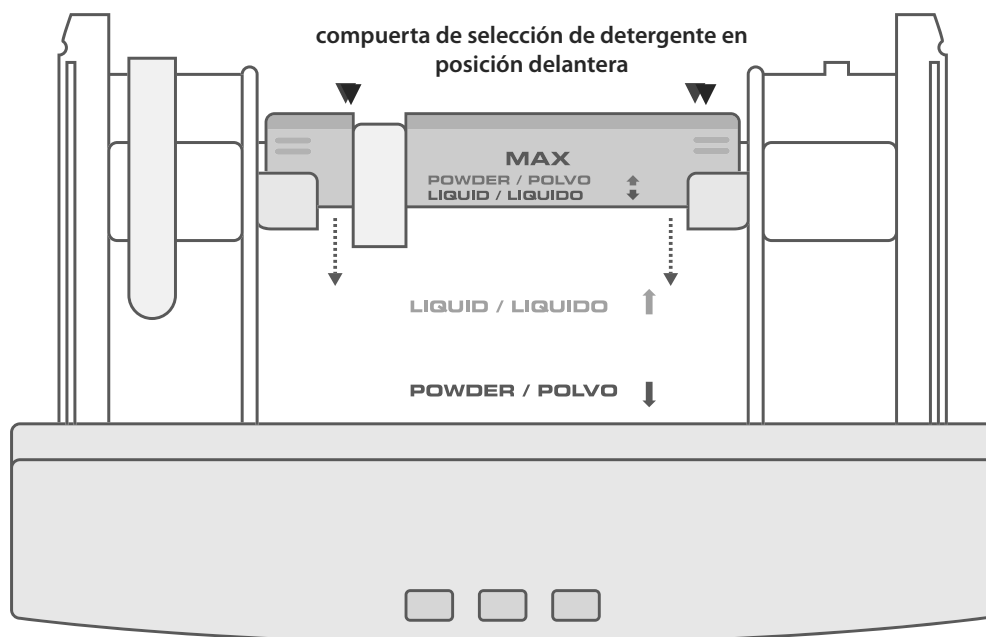

- Para **detergente líquido** coloque la compuerta azul de selección de detergente que se encuentra al final de su despachador en la posición trasera como se muestra en la **figura 2**.

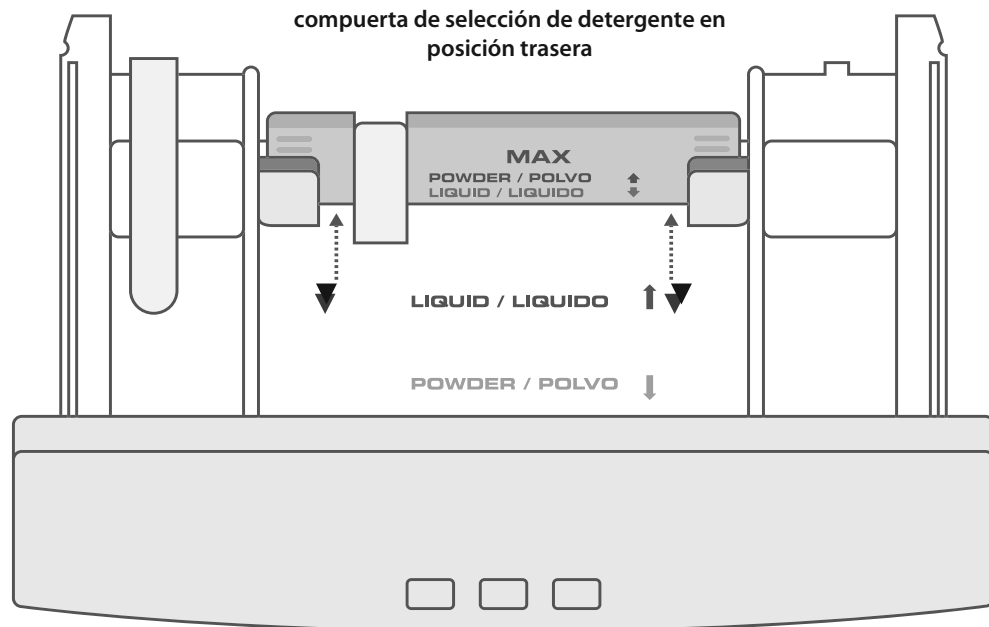

FIG. 2

Coloque la cantidad de detergente líquido sin sobrepasar el nivel máximo indicado.

*No aplica a modelos LMA1343PBS, LMA113PBE, LMA1043PBS, LMA1022PBS, LMA1012PBS, LMA93PBE, LMA1083PBAS, LMA1183PBS, LMA11832PBAS, LMF12380XBB, LMA1493PBAS, LMA14103PGS, LMA15932PGAS, LMS18500XKBB, LMS14400XBB, LMA253XBB, LMS14300XBB, LMS16400XBB, LMS16401XSBB, LMS19500XSBB, LME17400XBB*

## inicio programado

(exclusivo para modelos LMA15932PBAS, LMA15932PBAXS, LMA14103PGS, LMA14103PGS, LMA1493PBS, LMA1493PBAS, LMA1493PBAS, LMI16389XKGG, LMA1043PBS, LMF18589XKGG, LMF18589XKPB, LMF18589XGGX, LMF18589XGG, WGF16589XBBY, WGF16589XGGY).

Podrá programar el momento en el que la lavadora iniciará el proceso de lavado, así como conocer el tiempo que tardará en realizarse el ciclo completo o función seleccionada una vez que esta haya empezado.

1. Seleccione el ciclo a utilizar, automático o manual.
2. Pulse el botón del display repetidamente hasta alcanzar el tiempo deseado.



**inicio programado**

**nota:** Tiempo mínimo: 30 minutos y máximo de 9 horas 30 minutos en intervalos de 30 minutos.



3. Presione el botón inicio/pausa para comenzar la cuenta regresiva.

**nota:** Los intervalos funcionan en forma cíclica. Para regresar a un intervalo anterior, presione repetidamente el botón del display hasta alcanzar de nuevo el ciclo deseado.

4. Para pausar la cuenta regresiva presione el botón inicio/pausa (el display comienza a parpadear) y para continuar, presione nuevamente.
5. Si desea cancelar el inicio programado, gire la perilla de programas.
6. Si requiere aumentar o disminuir el tiempo una vez iniciada la cuenta regresiva, presione inicio/pausa y pulse el botón del display repetidamente hasta alcanzar el tiempo deseado.



## recomendaciones

### para el lavado de su ropa

- Lea las instrucciones del fabricante de cada una de las prendas, éste le indicará la temperatura del agua que debe de emplear, si puede mezclarla con otros tipos de tela y si puede utilizar blanqueador para su limpieza.
- Separe sus prendas por tipo de tela, por colores y tamaños.
- Para evitar que se enrede la ropa, coloque las prendas grandes al fondo de la tina, luego las pequeñas y al final las medianas. No sobrecargue la tina.
- Elija el ciclo de lavado más adecuado, recuerde que debe considerar el tipo de tela y el grado de suciedad de las mismas.
- Utilice detergente de baja espuma. Le recomendamos que siga las recomendaciones del fabricante, ya que el exceso de detergente puede dañar su lavadora.
- Al acabar el ciclo de lavado, le recomendamos que saque la ropa de la tina para evitar que se arrugue o se generen malos olores.

### cargas de lavado recomendadas

A continuación le presentamos una guía de las prendas que usted puede colocar en una carga máxima de ropa para lograr excelentes resultados en el lavado.

**Modelos** LMA95832PBAS, LMA93PBE2

	<b>Prenda</b>	<b>Cantidad</b>
<b>Carga Normal</b>	Camisas	5 piezas
	Camisetas	5 piezas
	Sudaderas	2 piezas
	Ropa interior	8 piezas
	Pantalón de Vestir	4 piezas
<b>Carga Blancos</b>	Sábanas	5 piezas
	Fundas	3 piezas
	Toallas	3 piezas
<b>Carga Edredón</b>	Edredón Individual	1 pieza

**Modelos** LMA1083PBAS, LMA1043PBS, LMA1022PBS, LMA1012PBS

	<b>Prenda</b>	<b>Cantidad</b>
<b>Carga Normal</b>	Camisas	5 piezas
	Camisetas	5 piezas
	Sudaderas	3 piezas
	Ropa interior	9 piezas
	Pantalón de Vestir	5 piezas
<b>Carga Blancos</b>	Sábanas	5 piezas
	Fundas	4 piezas
	Toallas	4 piezas
<b>Carga Edredón</b>	Edredón Individual	1 pieza

**Modelos** LMA113PBE, LMF12380XBB, LMA11832PBAS, LMA1183PBS, LMA253XBB

	<b>Prenda</b>	<b>Cantidad</b>
<b>Carga Normal</b>	Camisas	6 piezas
	Camisetas	6 piezas
	Sudaderas	3 piezas
	Ropa interior	10 piezas
	Pantalón de Vestir	5 piezas
<b>Carga Blancos</b>	Sábanas	6 piezas
	Fundas	4 piezas
	Toallas	4 piezas
<b>Carga Edredón</b>	Edredón Individual	1 pieza

**Modelos** LMA12832PBAXS, LMF12580ZGG, LMF12480ZBB, WGF12480ZBBY, WGF12480ZGGY, LMA12300XBB

	<b>Prenda</b>	<b>Cantidad</b>
<b>Carga Normal</b>	Camisas	7 piezas
	Camisetas	7 piezas
	Sudaderas	3 piezas
	Ropa interior	11 piezas
	Pantalón de Vestir	5 piezas
<b>Carga Blancos</b>	Sábanas	7 piezas
	Fundas	4 piezas
	Toallas	4 piezas
<b>Carga Edredón</b>	Edredón Matrimonial (Cubrecama)	1 pieza

**Modelos** LMA1383PBAS, LMA1343PBS, LMA1383PBAXS

	<b>Prenda</b>	<b>Cantidad</b>
<b>Carga Normal</b>	Camisas	7 piezas
	Camisetas	7 piezas
	Sudaderas	4 piezas
	Ropa interior	12 piezas
	Pantalón de Vestir	6 piezas
<b>Carga Blancos</b>	Sábanas	7 piezas
	Fundas	5 piezas
	Toallas	5 piezas
<b>Carga Edredón</b>	Edredón Queen Size	1 pieza

**Modelos** LMA14103PGS, LMA1493PBAS, LMI14300PKBB, LMS14400XBB, LMS14300XBB

	<b>Prenda</b>	<b>Cantidad</b>
<b>Carga Normal</b>	Camisas	8 piezas
	Camisetas	8 piezas
	Sudaderas	4 piezas
	Ropa interior	13 piezas
	Pantalón de Vestir	6 piezas
<b>Carga Blancos</b>	Sábanas	8 piezas
	Fundas	5 piezas
	Toallas	5 piezas
<b>Carga Edredón</b>	Edredón King Size	1 pieza

**Modelos** LMA15932PGAS, LMA15932PGAXS, LMA15932PBAS, LMI15300MKBB, LMA15932PBAXS0, LMI15300PKBB, LMI15300PKGG, LMF15932XBB

	<b>Prenda</b>	<b>Cantidad</b>
<b>Carga Normal</b>	Camisas	8 piezas
	Camisetas	8 piezas
	Sudaderas	4 piezas
	Ropa interior	14 piezas
	Pantalón de Vestir	7 piezas
<b>Carga Blancos</b>	Sábanas	8 piezas
	Fundas	5 piezas
	Toallas	5 piezas
<b>Carga Edredón</b>	Edredón King Size	1 pieza

**Modelos** LMI16389XKGG, LMI16380XKBB, LMI16300XKGG, LMI16300XKBB, LMA16932PGAXS, LMF16580XBBX, LMF16580XKBB, LMF16580XKGG, WGF16589XBBY, WGF16589XGGY, LMS16400XBB, WGF16380XWBY, LMF16580XWBX, LMS16401XSBB, LMA16200PBB

	<b>Prenda</b>	<b>Cantidad</b>
<b>Carga Normal</b>	Camisas	9 piezas
	Camisetas	9 piezas
	Sudaderas	4 piezas
	Ropa interior	15 piezas
	Pantalón de Vestir	7 piezas
<b>Carga Blancos</b>	Sábanas	9 piezas
	Fundas	6 piezas
	Toallas	6 piezas
<b>Carga Edredón</b>	Edredón King Size (Cubrecama)	1 pieza

**Modelos** LMI17300XKGG, LMI17300XKBB, LME17400XBB

	<b>Prenda</b>	<b>Cantidad</b>
<b>Carga Normal</b>	Camisas	9 piezas
	Camisetas	9 piezas
	Sudaderas	5 piezas
	Ropa interior	8 piezas
	Pantalón de Vestir	15 piezas
<b>Carga Blancos</b>	Sábanas	9 piezas
	Fundas	6 piezas
	Toallas	10 piezas
<b>Carga Edredón</b>	Edredón King Size	1 pieza

**Modelos** LMF18589XKGG, LMF18589XKPB, LMF18580XKBB, LMF18587XKBB, LMF19580XWRR, LMF18380XWGX, LMF19380XWBB, LMF19380XWGG y LMS19500XSBB

	<b>Prenda</b>	<b>Cantidad</b>
<b>Carga Normal</b>	Camisas	10 piezas
	Camisetas	10 piezas
	Sudaderas	6 piezas
	Ropa interior	16 piezas
	Pantalón de Vestir	9 piezas
<b>Carga Blancos</b>	Sábanas	10 piezas
	Fundas	10 piezas
	Toallas	10 piezas
<b>Carga Edredón</b>	Edredón King Size	1 pieza

**nota:** Considerando edredones con una composición de 50% algodón y 50% poliéster.

## consejos para quitar manchas difíciles

para quitar manchas difíciles aplique talco sobre la mancha.

**sangre:** Enjuague con abundante agua fría. Remoje con detergente durante 30 min y talle ocasionalmente. Finalmente lave en ciclo normal y seque al sol.



**tomate y grasa de comida:** Aplique talco sobre la mancha y deje reposar por 10 min, después con un cuchillo sin filo quite cuidadosamente todo el talco posible, ponga a remojar con un poco de detergente 30 min y lave la prenda en ciclo normal. Siempre revise las instrucciones en las etiquetas de sus prendas para evitar así algún daño.



**desodorante:** Frote en vinagre blanco, enjuague con agua fría. Si la mancha persiste aplique solvente de lavado en seco como gasolina blanca (asegúrese de que la prenda no sea sensible a solventes). Deje reposar y lave en ciclo normal.

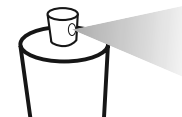

**mugre de calcetines/cuellos y puños/percudido de camisas:**

Remoje durante 30 min con detergente y lave de preferencia con agua caliente o tibia en ciclo normal. Si la mancha persiste utilice cloro y vuelva a lavar en ciclo normal.





## cuidados de la lavadora

A continuación enunciamos algunas recomendaciones para mantener su lavadora en las mejores condiciones.

### **cómo mantener su canasta de plástico:**

Se recomienda una vez al mes llenar su lavadora al nivel máximo de agua caliente, vierta dos tazas de detergente o una mezcla de cloro y vinagre, programe su lavadora en el ciclo más largo y deje funcionar el ciclo completo, esto limpiará y eliminará los depósitos de sarro y detergente entre la tina y la canasta.

### **cómo mantener su canasta de acero inoxidable:**

Es recomendable que una vez al mes prepare una solución de agua con vinagre (aprox. 1 taza de vinagre por litro de agua) y utilícela para frotar la canasta con un trapo o una esponja. NOTA: No utilice artículos rugosos, como fibras, ni productos abrasivos, ya que éstos pueden dañarla.

### **ciclo autolimpieza:**

Después de varios ciclos de lavado, el interior de su lavadora puede acumular residuos de jabón, suavizante y otros desechos. Si bien la mayoría de esta suciedad se elimina al final del ciclo de lavado, algo puede permanecer. Para eliminar estos residuos del fondo, su lavadora mabe cuenta ahora con un ciclo de limpieza automática. Seleccione el programa, agregue 1 taza de vinagre o de cloro directamente en la canasta, cierre la tapa y deje que su lavadora haga el resto. Al final del ciclo, sugerimos aprovechar y limpiar con un paño húmedo la parte superior de la lavadora así como la tapa.

En este ciclo no deberá poner ropa, ya que el programa de autolimpieza llena con poca agua para así concentrar la acción química y limpiar mejor.

### **cómo mantener su lavadora:**

Usted puede limpiar el exterior de su lavadora con cera para pulir autos, con franela limpia y seca. Ponga una cantidad de cera para autos en la franela y frote la lámina de su lavadora hasta que se absorba. En caso de que no tenga cera, puede limpiarla con una esponja o franela húmeda.

### **cómo realizar la limpieza de la tapa:**

Recomendamos que cada vez que termine de utilizar la lavadora limpie con un trapo húmedo, eliminando las manchas de agua con jabón para evitar que se acumule sarro.

### **cuidado y protección de la lavadora cuando no se utilice por largos períodos de tiempo:**

Ponga a funcionar la lavadora únicamente cuando esté en casa. Si no la va a utilizar por mucho tiempo desconecte el cable tomacorriente o desconecte el suministro de energía eléctrica, también cierre el suministro de agua de la lavadora.

### **tabla de pesos estándar por prenda**

	Kgs
Camisas	0.2
Camisetas	0.08
Pantalones de vestir	0.4
Sudaderas	0.3
Ropa interior	0.05

## especificaciones

Modelo	LMA1012PBS	LMA1022PBS	LMA1043PBS
Sistema	Propela	Agitador	Agitador
Capacidad (kg/lb)	10,1 kg	10,1 kg	10,1 kg
Tensión nominal en Volts	127 V-60 Hz	127 V-60 Hz	127 V-60 Hz
Consumo	7,0 A	7,0 A	6,0 A
Presión estática	Min: .070 MPa/Máx: .50 MPa	Min: .070 MPa/Máx: .50 MPa	Min: .070 MPa/Máx: .50 MPa
Dimensiones sin empaque			
Alto	106,5 cm	106,5 cm	104,00 cm
Ancho	61,00 cm	61,00 cm	61,00 cm
Fondo	65,84 cm	65,84 cm	65,84 cm
Peso aproximado	43,0 kg	43,0 kg	45,0 kg

Modelo	LMA1183PBS	LMA253XBB	LMA12300XBB
Sistema	Agitador	Agitador	Agitador
Capacidad (kg/lb)	11 kg	11 kg	12 kg
Tensión nominal en Volts	127 V-60 Hz	127 V-60 Hz	127 V-60 Hz
Consumo	6,0 A	7,0 A	7,0 A
Presión estática	Min: .070 MPa/Máx: .50 MPa	Min: .070 MPa/Máx: .50 MPa	Min: .070 MPa/Máx: .50 MPa
Dimensiones sin empaque			
Alto	106,82 cm	108 cm	108 cm
Ancho	67,82 cm	61 cm	61 cm
Fondo	65,84 cm	65,84 cm	65,84 cm
Peso aproximado	59,3 kg	44,80 kg	44,80 kg

Modelo	LMA1343PBS	LMS14300XBB LMS14400XBB	LMS16401XSBB LMS16400XBB
Sistema	Agitador	Agitador	Infusor
Capacidad (kg/lb)	13 kg	14 kg	16 kg
Tensión nominal en Volts	220 V-60 Hz	127 V-60 Hz	127 V-60 Hz
Consumo	8,0 A	8,0 A	8,0 A
Presión estática	Min: .070 MPa/Máx: .50 MPa	Min: .070 MPa/Máx: .50 MPa	Min: .070 MPa/Máx: .50 MPa
Dimensiones sin empaque			
Alto	106,82 cm	106,82 cm	106,82 cm
Ancho	67,82 cm	67,82 cm	67,82 cm
Fondo	63,50 cm	63,50 cm	63,50 cm
Peso aproximado	63,5 kg	63,3 kg	63,3 kg

Modelo	LMI15300PKBB LMI15300PKGG	LMF15932XBB	LMA16200PBB
Sistema	Agitador	Infusor	Agitador
Capacidad (kg/lb)	15 kg	15 kg	16 kg
Tensión nominal en Volts	127 V-60 Hz	127 V-60 Hz	127 V-60 Hz
Consumo	9,0 A	8,0 A	8,0 A
Presión estática	Min: .070 MPa/Máx: .50 MPa	Min: .070 MPa/Máx: .50 MPa	Min: .070 MPa/Máx: .50 MPa
Dimensiones sin empaque			
Alto	106,82 cm	111,76 cm	106,82 cm
Ancho	67,82 cm	67,82 cm	67,82 cm
Fondo	63,50 cm	68,45 cm	63,50 cm
Peso aproximado	63,3 kg	53,63 kg	63,3 kg

## especificaciones

Modelo	LMF16580XKBB LMF16580XKGG	LMF16400XBB
Sistema	Agitador	Infusor
Capacidad (kg/lb)	16 kg	16 kg
Tensión nominal en Volts	127 V~60 Hz	127 V~60 Hz
Consumo	8,0 A	8,0 A
Presión estática	Min: .070 MPa/Máx: .50 MPa	Min: .070 MPa/Máx: .50 MPa
Dimensiones sin empaque		
Alto	109,8 cm	108 cm
Ancho	67,82 cm	67,82 cm
Fondo	68,42 cm	65,84 cm
Peso aproximado	63,3 kg	51,63 kg

Modelo	LMI16389XKGG LMI16380XKBB LMI16300XKGG LMI16300XKBB	LME17400XBB LMI17300XKGG LMI17300XKBB
Sistema	Agitador	Agitador
Capacidad (kg/lb)	16 kg	17 kg
Tensión nominal en Volts	127 V~60 Hz	127 V~60 Hz
Consumo	8,0 A	8,0 A
Presión estática	Min: .070 MPa/Máx: .50 MPa	Min: .070 MPa/Máx: .50 MPa
Dimensiones sin empaque		
Alto	108,5 cm	108,5 cm
Ancho	67,82 cm	67,82 cm
Fondo	65,84 cm	65,84 cm
Peso aproximado	63,3 kg	63,3 kg

Modelo	LMF18580XKBB LMF18589XKGG LMF18589XKPB LMF18587XKBB	LMS19500XSBB	LMF19380XWRR LMF19580XWRR LMF19380XWBB LMF19380XWGG
Sistema	Infusor	Infusor	Infusor
Capacidad (kg/lb)	18 kg	19 kg	19 kg
Tensión nominal en Volts	127 V~60 Hz	127 V~60 Hz	127 V~60 Hz
Consumo	8,0 A	8,0 A	8,0 A
Presión estática	Min: .070 MPa/Máx: .50 MPa	Min: .070 MPa/Máx: .50 MPa	Min: .070 MPa/Máx: .50 MPa
Dimensiones sin empaque			
Alto	109,8 cm	108,4 cm	108,4 cm
Ancho	67,82 cm	67,82 cm	67,82 cm
Fondo	68,42 cm	65,84 cm	65,84 cm
Peso aproximado	63,3 kg	51,63 kg	51,63 kg

## especificaciones (modelos exclusivos para la región Andina: Chile, Colombia, Ecuador, Perú y Venezuela)

Modelo	LMA93PBE	LMA95832PBAS	LMA1012PBS
Sistema	Agitador	Propela	Propela
Capacidad	9 kg	9 kg	10 kg
Tensión nominal en Volts	127 V~60 Hz	127 V~60 Hz	127 V~60 Hz
Consumo	7,0 A	8,0 A	7,0 A
Presión estática	Min: .070 MPa/Máx: .50 MPa	Min: .070 MPa/Máx: .50 MPa	Min: .070 MPa/Máx: .50 MPa
Dimensiones sin empaque			
Alto	103,50 cm	103,50 cm	106,5 cm
Ancho	61,00 cm	61,00 cm	61,00 cm
Fondo	65,84 cm	65,84 cm	65,84 cm
Peso aproximado	40,1 kg	40,1 kg	43,0 kg

Modelo	LMA1022PBS	LMA1083PBAS
Sistema	Agitador	Agitador
Capacidad	10 kg	10 kg
Tensión nominal en Volts	127 V~60 Hz	127 V~60 Hz
Consumo	7,0 A	7,0 A
Presión estática	Min: .070 MPa/Máx: .50 MPa	Min: .070 MPa/Máx: .50 MPa
Dimensiones sin empaque		
Alto	106,5 cm	104,00 cm
Ancho	61,00 cm	61,00 cm
Fondo	65,84 cm	65,84 cm
Peso aproximado	43,0 kg	45,0 kg

Modelo	LMA11832PBAS LMA11832PBAXS0	LMA113PBE	LMF12380XBB
Sistema	Propela	Agitador	Infusor
Tensión nominal en Volts	127 V~60 Hz	127 V~60 Hz	127 V~60 Hz
Consumo	8,0 A	7,0 A	8,0 A
Presión estática	Min: .070 MPa/Máx: .50 MPa	Min: .070 MPa/Máx: .50 MPa	Min: .070 MPa/Máx: .50 MPa
Dimensiones sin empaque			
Alto	106,82 cm	106,82 cm	106,82 cm
Ancho	67,82 cm	67,82 cm	67,82 cm
Fondo	65,84 cm	65,84 cm	65,84 cm
Peso aproximado	59,3 kg	59,3 kg	59,3 kg

Modelo	LMA12832PBAXS	LMF12580ZGG LMF12480ZBB	WGF12480ZGGY WGF12480ZBBY
Sistema	Agitador	Infusor	Infusor
Capacidad	12 kg	12 kg	12 kg
Tensión nominal en Volts	220 V~60 Hz	127 V~60 Hz	220 V~50 Hz
Consumo	6,0 A	7,0	5,0
Presión estática	Min: .070 MPa/Máx: .50 MPa	Min: .070 MPa/Máx: .50 MPa	Min: .070 MPa/Máx: .50 MPa
Dimensiones sin empaque			
Alto	103,50 cm	107,56 cm	107,56 cm
Ancho	61 cm	61 cm	61 cm
Fondo	65,84 cm	68,43 cm	68,43 cm
Peso aproximado	59,3 kg	41,55 kg	41,55 kg

## especificaciones (modelos exclusivos para la región Andina: Chile, Colombia, Ecuador, Perú y Venezuela)

Modelo	LMA1383PB LMA1383PBAS	LMA1383PBAXS	LMA1483PBS LMA1493PBAS LMA1493PBS LMA14103PGS
Sistema	Agitador	Agitador	Agitador
Capacidad	13 kg	13 kg	14 kg
Tensión nominal en Volts	127 V~60 Hz	220 V~60 Hz	127 V~60 Hz
Consumo	8,0 A	8,0 A	8,0 A
Presión estática	Min: .070 MPa/Máx: .50 MPa	Min: .070 MPa/Máx: .50 MPa	Min: .070 MPa/Máx: .50 MPa
Dimensiones sin empaque			
Alto	106,82 cm	106,82 cm	106,82 cm
Ancho	67,82 cm	67,82 cm	67,82 cm
Fondo	63,50 cm	63,50 cm	63,50 cm
Peso aproximado	63,5 kg	63,5 kg	63,3 kg

Modelo	LMA14103PGS	LMA15932PBAS	LMA15932PGAXS LMA15932PBAXS0
Sistema	Agitador	Infusor	Infusor
Capacidad	14 kg	15 kg	15 kg
Tensión nominal en Volts	127 V~60 Hz	127 V~60 Hz	220 V~60 Hz
Consumo	8,0 A	8,0 A	5,0 A
Presión estática	Min: .070 MPa/Máx: .50 MPa	Min: .070 MPa/Máx: .50 MPa	Min: .070 MPa/Máx: .50 MPa
Dimensiones sin empaque			
Alto	106,82 cm	106,82 cm	107 cm
Ancho	67,82 cm	67,82 cm	67,82 cm
Fondo	63,50 cm	63,50 cm	65,84 cm
Peso aproximado	63,3 kg	63,3 kg	53,63 Kg

Modelo	LMA15932PGAS LMA15932PBAS	LMF18380XWGX LMF18589XGGX	LMF16580XBBX LMF16380XWBX LMA16932PGAXS
Sistema	Infusor	Infusor	Infusor
Capacidad	15 kg	18 kg	16 kg
Tensión nominal en Volts	127 V~60 Hz	220 V~60 Hz	220 V~60 Hz
Consumo	8,0 A	8,0 A	8,0 A
Presión estática	Min: .070 MPa/Máx: .50 MPa	Min: .070 MPa/Máx: .50 MPa	Min: .070 MPa/Máx: .50 MPa
Dimensiones sin empaque			
Alto	107 cm	108,5 cm	108,5 cm
Ancho	67,82 cm	67,82 cm	67,82 cm
Fondo	65,84 cm	65,84 cm	65,84 cm
Peso aproximado	53,63 Kg	63,3 kg	63,3 kg

Modelo	LMF18589XGG LMF18580XBB	WGF12480ZGGY WGF12480ZBBY	WGF16380XWBY
Sistema	Infusor	Infusor	Infusor
Capacidad	18 kg	12 kg	16 kg
Tensión nominal en Volts	127 V~60 Hz	220 V~50 Hz	220 V~50 Hz
Consumo	8,0 A	5,0	6,0
Presión estática	Min: .070 MPa/Máx: .50 MPa	Min: .070 MPa/Máx: .50 MPa	Min: .070 MPa/Máx: .50 MPa
Dimensiones sin empaque			
Alto	108,5 cm	107,56 cm	108,5 cm
Ancho	67,82 cm	61 cm	67,82 cm
Fondo	65,84 cm	68,43 cm	65,84 cm
Peso aproximado	63,3 kg	41,55 kg	63,3 kg

## solución de problemas

problemas de funcionamiento	causa posible	qué hacer
Se baja la intensidad de la luz	<ul style="list-style-type: none"> <li>• La instalación eléctrica de su casa no es la adecuada.</li> </ul>	<ul style="list-style-type: none"> <li>• Procure usar la lavadora de día o cuando estén encendidos el mínimo de aparatos electrodomésticos posible.</li> </ul>
No puedo abrir la tapa de la lavadora	<ul style="list-style-type: none"> <li>• Normal cuando la lavadora está en la etapa de centrifugado, ya que cuenta con un seguro en la tapa que impide abrirla entonces.</li> </ul>	<ul style="list-style-type: none"> <li>• Espere 2 minutos después de que finalice el centrifugado o detenga la operación usando el botón Inicio/ Pausa y espere 2 minutos para que se desactive el seguro de la tapa.</li> </ul>
El agitador se mueve lentamente	<ul style="list-style-type: none"> <li>• Normal con este nuevo sistema de lavado.</li> <li>• Ropa atorada con el agitador.</li> <li>• Programa de lavado equivocado.</li> </ul>	<ul style="list-style-type: none"> <li>• El nuevo sistema de lavado está especialmente diseñado para brindarle un excelente lavado reduciendo el maltrato de la ropa.</li> <li>• Acomode bien la ropa.</li> <li>• Elija el programa según el tipo de ropa.</li> </ul>
Durante el lavado produce un sonido diferente al de las lavadoras tradicionales	<ul style="list-style-type: none"> <li>• Normal con este nuevo sistema de lavado.</li> </ul>	<ul style="list-style-type: none"> <li>• El nuevo sistema de lavado está especialmente diseñado para brindarle un excelente lavado reduciendo el maltrato de la ropa.</li> </ul>
Agita demasiado lento durante el remojo	<ul style="list-style-type: none"> <li>• Está programada la opción de remojo.</li> </ul>	<ul style="list-style-type: none"> <li>• Esto es normal. El remojo consiste en agitación muy lenta durante 15 minutos, mejorando los resultados de lavado.</li> </ul>
La lavadora no funciona en "lavado".	<ul style="list-style-type: none"> <li>• La lavadora está desconectada o no hay energía eléctrica.</li> <li>• Suministro de agua apagado.</li> <li>• No hay suministro de agua.</li> <li>• No oprimió el botón Inicio.</li> <li>• Se fundió el fusible o se disparó un disyuntor de circuitos de la casa.</li> </ul>	<ul style="list-style-type: none"> <li>• Revise que la clavija/enchufe esté conectada en la toma de corriente y que haya energía en la zona donde usted vive.</li> <li>• Abra las llaves de agua fría y caliente por completo.</li> <li>• Espere a que se restablezca el flujo de agua.</li> <li>• Oprima Inicio.</li> <li>• Revise los fusibles o disyuntores de circuito de la casa. Reemplace los fusibles o reinicie el disyuntor de circuito.</li> <li>• La lavadora debe tener un contacto individual.</li> </ul>

<b>problemas de funcionamiento</b>	<b>causa posible</b>	<b>qué hacer</b>
No funciona en el enjuague	<ul style="list-style-type: none"> <li>• No cerró la tapa.</li> <li>• No ha terminado de drenar el agua o no ha exprimido la ropa.</li> </ul>	<ul style="list-style-type: none"> <li>• Cierre bien la tapa y presione el botón Inicio/Pausa de nuevo.</li> <li>• Verifique que la bomba esté sacando el agua de la tina, de ser así, espere un momento.</li> <li>• Espere a que finalicen estas etapas.</li> </ul>
La lavadora no tira el agua	<ul style="list-style-type: none"> <li>• Está desconectada o no hay energía eléctrica.</li> <li>• Suministro de agua cerrado.</li> </ul>	<ul style="list-style-type: none"> <li>• Revise que la clavija/enchufe esté enchufada en la toma de corriente y que haya energía en la zona donde vive.</li> <li>• Abra las llaves de agua fría y caliente por completo.</li> </ul>
La lavadora no centrifuga	<ul style="list-style-type: none"> <li>• No hay suministro de agua.</li> <li>• No oprimió el botón Inicio/Pausa.</li> <li>• Se fundió un fusible o se disparó un disyuntor de circuito.</li> <li>• Centrifuga lento.</li> </ul>	<ul style="list-style-type: none"> <li>• Espere a que regrese el suministro de agua a su casa.</li> <li>• Oprima el botón Inicio/Pausa.</li> <li>• Revise los fusibles o disyuntores de circuito de la casa.</li> <li>• Es normal ya que la lavadora está programada para alcanzar la velocidad máxima paulatinamente para extraer la mayor cantidad de agua al inicio.</li> </ul>
No cierra la tapa	<ul style="list-style-type: none"> <li>• Un objeto extraño está bloqueando el seguro de tapa.</li> </ul>	<ul style="list-style-type: none"> <li>• Remueva el objeto extraño para desbloquear el seguro de tapa y coloque el seguro en su posición original.</li> </ul>
Ropa demasiado mojada	<ul style="list-style-type: none"> <li>• Interrupción (momentánea) de la energía eléctrica.</li> <li>• Algunas telas se sienten húmedas cuando se enjuagan con agua fría.</li> </ul>	<ul style="list-style-type: none"> <li>• Puede usar la función de centrifugado manual (consulte la Programación de ciclo manual) así centrifugará de nuevo por unos minutos.</li> </ul>
Manchas de colores	<ul style="list-style-type: none"> <li>• Uso incorrecto de suavizante.</li> </ul>	<ul style="list-style-type: none"> <li>• Siga las instrucciones del fabricante y las de uso del despachador de suavizante. Lave de nuevo.</li> </ul>

<b>problemas de rendimiento</b>	<b>causa posible</b>	<b>qué hacer</b>
Prendas grisáceas y amarillentas	<ul style="list-style-type: none"> <li>• No hay suficiente detergente.</li> <li>• Agua dura.</li> <li>• El agua no está lo suficientemente caliente.</li> <li>• Poca agua dentro de la tina.</li> <li>• El detergente no se disuelve.</li> <li>• Traslado de tinte.</li> </ul>	<ul style="list-style-type: none"> <li>• Limpie ocasionalmente el depósito de suavizante.</li> <li>• Separe las prendas blancas o de colores claros de las oscuras.</li> <li>• Use más detergente en especial para cargas grandes.</li> <li>• Use un ablandador de agua o instale un filtro ablandador.</li> <li>• Revise el control del calentador de agua.</li> <li>• Verifique que el selector de agua coincida con el tamaño de la carga a lavar.</li> <li>• Agregue el detergente al mismo tiempo que se llena de agua la lavadora.</li> <li>• Clasifique la ropa por color. Si la etiqueta de la ropa indica eso, significa que el tinte puede desteñir.</li> </ul>
Pelusa o residuos de jabón en la ropa	<ul style="list-style-type: none"> <li>• Clasificación incorrecta de las prendas.</li> <li>• Tiempo de lavado demasiado largo.</li> <li>• El detergente no se disuelve.</li> <li>• Sobrecarga.</li> <li>• Uso incorrecto del detergente.</li> </ul>	<ul style="list-style-type: none"> <li>• Separe la ropa que genera pelusa (pants, toallas) de la que recoge (algodón y poliéster).</li> <li>• Lave cargas pequeñas por menos tiempo que las grandes.</li> <li>• Agregue el detergente al mismo tiempo que se llena de agua, antes de cargar la ropa.</li> <li>• Use detergente líquido.</li> <li>• Use agua más caliente.</li> <li>• Cargue las prendas no más alto que la última línea de agujeros en la tina de lavado.</li> <li>• Verifique que el nivel de agua corresponda con el tamaño de la carga.</li> <li>• Retire prendas o agregue agua.</li> <li>• Siga las instrucciones del fabricante y las de uso del despachador de detergente.</li> </ul>
Desgaste	<ul style="list-style-type: none"> <li>• Normal en mezclas de algodón-poliéster o prendas vellosas.</li> </ul>	<ul style="list-style-type: none"> <li>• Aunque no es causado por la lavadora, puede retardar el proceso volteando la revés las prendas para lavarlas.</li> </ul>
Desgarres, agujeros, costuras rotas o uso excesivo	<ul style="list-style-type: none"> <li>• Alfileres, broches de presión, botones, hebillas de cinturones, cremalleras y objetos filosos en bolsillos.</li> <li>• Blanqueador sin diluir.</li> </ul>	<ul style="list-style-type: none"> <li>• Abroche los ganchillos, cierre las cremalleras y botones afilados. Voltee al revés las prendas tejidas (Se desgarran fácilmente).</li> <li>• Consulte las instrucciones del fabricante para usar las cantidades correctas.</li> </ul>





## Servicios Posventa

Además de respaldar la garantía de su producto, SERVIPLUS le ofrece los siguientes servicios posventa:

- Instalaciones de agua y gas (plomería) para la correcta operación de su lavadora. (sólo aplica para el área metropolitana del D.F.)
- Pólizas de Extensión de garantía (la cobertura incluye mano de obra y refacciones)
- Pólizas de Mantenimiento preventivo.
- Reparación de Línea Blanca fuera de garantía.
- Venta de accesorios originales para su Línea Blanca.
- Venta de refacciones originales.

**El Seguro Médico para su Línea Blanca**

## Procedimiento de Registro

### Elija la opción que le parezca más conveniente:

- **CORREO:** Escriba sus datos en el formato de registro anexo, y deposítelo en el buzón más cercano. No requiere estampilla postal.
- **TELÉFONO:** Llame a nuestra Línea de Atención al Cliente 018009029900 para que una de nuestras recepcionistas registre sus datos.
- **INTERNET:** Registre sus datos en nuestra página de internet: [www.serviplus.com.mx](http://www.serviplus.com.mx)

**NOTA:** Al ingresar sus datos en nuestro sistema, programaremos el servicio de mantenimiento preventivo para su lavador



### Técnicos especializados

### Registre sus datos

Nombre \_\_\_\_\_

Calle y Número \_\_\_\_\_

Colonia \_\_\_\_\_

Delegación / Municipio \_\_\_\_\_ C.P. \_\_\_\_\_

Ciudad \_\_\_\_\_ Estado \_\_\_\_\_

Teléfono \_\_\_\_\_ Número de serie \_\_\_\_\_

Número de Modelo \_\_\_\_\_ Fecha de compra \_\_\_\_\_

PRODUCTOS EN SU HOGAR	MARCA	AÑOS DE USO
Estufa	_____	_____
Refrigerador	_____	_____
Secadora	_____	_____
Lavavajillas	_____	_____

### Refacciones Originales

[www.serviplus.com.mx](http://www.serviplus.com.mx)

Para mayor información, comuníquese con nosotros.

México, D.F.: 52271000 Monterrey: 83697990 Guadalajara: 6693125 Resto del país: 01800.90.29.900



## póliza de garantía

**datos de identificación del producto que deben ser llenados por el distribuidor:**

Producto: \_\_\_\_\_ Número de serie: \_\_\_\_\_

Marca: \_\_\_\_\_ Modelo: \_\_\_\_\_

Nombre del distribuidor: \_\_\_\_\_

Firma o sello del establecimiento: \_\_\_\_\_

Fecha en la que el consumidor  
recibe el producto (día, mes y año) \_\_\_\_\_

**Mabe México S de R.L. de C.V.** garantiza este producto, en todas sus piezas, componentes y mano de obra, contra cualquier defecto de fabricación y funcionamiento durante el uso normal y doméstico de este producto. Incluye los gastos de transportación del producto que se deriven del cumplimiento de esta póliza dentro de su red de servicio por el tiempo de 1 año en su producto final - contados a partir de la fecha de recepción de conformidad del consumidor final. Esta garantía ampara únicamente el modelo, marca y serie referidos en la sección "datos de identificación de producto" ubicado en la parte superior del presente documento.

### Conceptos que cubre esta garantía:

Defectos de fabricación que impidan total o parcialmente el correcto funcionamiento del aparato que se presenta dentro de los términos de vigencia de esta garantía.

Esta garantía ampara todas las piezas y componentes del producto e Incluye la mano de obra, así como el reemplazo de cualquier pieza o componente defectuoso sin costo adicional para el consumidor. Se incluyen también los gastos de transportación del producto que se deriven del cumplimiento de esta póliza, dentro de cualquiera de nuestros centros de servicio técnico indicados en el listado que se incluye en ella.

### La garantía no podrá hacerse efectiva en los siguientes casos:

- a) Cuando el producto se hubiese utilizado en condiciones distintas a las normales.
- b) Cuando el producto no hubiese sido operado de acuerdo con el instructivo de uso que se le acompaña.
- c) Cuando el producto hubiese sido alterado o reparado por personas y/o talleres de servicio no autorizado por Mabe.

### Procedimiento para hacer efectiva la garantía:

Para hacer efectiva esta póliza de Garantía, usted deberá presentar este documento, debidamente sellada por el establecimiento que le vendió el producto, o la factura, o recibo, o comprobante, previo a la reparación del producto referido en la misma. Este documento deberá ser llenado debidamente con los datos de identificación del producto que se le requieren arriba y llamar, sin costo, a los teléfonos de cualquiera de nuestros Centros de Servicio Técnico y lugares en México que se muestran en el anverso de este documento. Usted también podrá obtener las partes, consumibles y accesorios correspondientes.

Le recomendamos seguir los siguientes pasos.

- a) Asegúrese de haber seguido las indicaciones de instalación, uso y cuidados que menciona el instructivo.
- b) Localice y tenga a la mano su garantía debidamente sellada o bien la factura, nota o comprobante de compra.
- c) Verifique que ha llenado los campos o espacios de identificación de producto que se solicitan arriba
- d) Localice en el directorio en la página siguiente, el Centro de Servicio Técnico más cercano a su domicilio.

## póliza de garantía

El especialista en servicio de línea blanca



Tel. sin costo (dentro de México): **01.800.90.29.900**

Internet: **www.serviplus.com.mx**

Atención al distribuidor (dentro de México): **01.800.50.91.600**

Recuerde que su producto está respaldado por SERVIPLUS, la empresa líder en Servicio para línea blanca, donde siempre encontrará el trato amable de profesionales dispuestos a resolver cualquier falla en el funcionamiento de su producto.



Servicio exclusivo para Argentina, Chile y Colombia

**Argentina:** (5411) 4489.8900

**Chile:** 600.364.3000  
www.serviciomabe.cl

**Colombia:** Dentro de Bogotá (571) 423.3177  
Fuera de Bogotá 01900.555.6223  
www.serviciomabe.com.co

Además de respaldar la garantía de su producto, Serviplus le ofrece los siguientes servicios:

- Instalación de línea blanca
- Reparaciones con cargo para aparatos fuera de garantía
- Contratos de extensión de garantía
- Venta de refacciones originales

## Centros de servicio técnico y lugares en México dónde los consumidores pueden hacer efectiva la garantía:

**México, D.F.**  
01-55-5227-1000

**Monterrey**  
01-81-8369-7990

**Guadalajara**  
01-33-3669-3125

**Costa Rica**  
(506) 2277.2100

**El Salvador**  
(503) 2527.9301  
(503) 2208.1786

**Honduras**  
(504) 221.0034  
(504) 221.1285

**Panamá**  
(507) 261.3911  
(507) 261.3397

**Perú**  
080070630  
Llamada gratuita a nivel nacional

**Ecuador**  
1800.73.7847

**Guatemala**  
(502) 6685.6769  
(502) 6685.6771

**Nicaragua**  
(505) 2249.7867  
(505) 2249.6952

**Venezuela**  
(0501) 737.8475

### Centros de servicio México

• **Acapulco**  
Av. Costera Miguel Alemán #68  
Fracc. Las Playas  
39390 Acapulco, Guerrero  
(01.744) 482.9044, 45 y 46.

• **Aguascalientes**  
Av. Aguascalientes #1119  
Jardines de Bugambilias  
20200 Aguascalientes, Ags.  
(01.449) 978.8870 y 8871

• **Cancun**  
Calle 12 Ote., Manzana 31 lote 14,  
Supermanzana 64  
Centro  
77500 Cancún, Quintana Roo  
(01.998) 880.0760, 0820 y 0965

• **Cd. Juárez**  
Porfirio Díaz # 852  
ExHipódromo  
32330 Cd. Juárez, Chihuahua  
(01.656) 616.0418, 0453 y 0454

• **Cd. Victoria**  
José de Escando #1730  
Zona Centro  
89100 Cd. Victoria, Tamaulipas  
(01.834) 314.4830

• **Culiacán**  
Blvd. E. Zapata #1585 Pte.  
Fracc. Los Pinos  
80120 Culiacán, Sinaloa  
(01.667) 717.0353, 0458 y 714.1366

• **Chihuahua**  
Av. de las Industrias # 3704  
Nombre de Dios  
31110 Chihuahua, Chihuahua  
(01.614) 413.7901, 7012 y 3693

• **Guadalajara**  
Calzada de las Palmas #130-C  
San Carlos  
44460 Guadalajara, Jalisco  
(01.33) 3669.3125

• **La Paz**  
Revolución #2125 entre  
Allende y B. Juárez  
Centro  
23000 La Paz B.C. Sur  
(01.612) 125.9978

• **León**  
Prolongación Juárez #2830-B,  
Plaza de Toros  
37450 León, Guanajuato  
(01.477) 770-0003, 06 y 07

• **Matamoros**  
Porfirio Muñoz Ledo # 22  
Magisterial Cebetis  
87390 Matamoros, Tamaulipas  
(01.868) 817.6673 Fax: 817.6959

• **Mérida**  
Calle 22 #323 X 13 y 13a.  
Ampliación Cd. Industrial  
97288 Mérida, Yucatán  
(01.999) 946.0275, 0916, 3090, 3428 y 3429

• **México D.F.**  
Prol. Ings. Militares #156  
San Lorenzo Tlaltenango  
11210 México, D.F.  
(01.55) 5227.1000

• **Monterrey**  
Carretera Miguel Alemán km 5  
Vista sol  
67130 Cd. Guadalupe, N.L.  
(01.81) 8369.7990

• **Nuevo Laredo**  
Guerrero # 2518 Local 3  
Col. Juárez  
88060 Nuevo Laredo, Tamaulipas  
(01.867) 714.9464

• **Piedras Negras**  
Daniel Farías # 220 Nte.  
Buenavista  
26040 Piedras Negras, Coahuila  
(01.878) 783.2890

• **Puebla**  
Calle 24 Sur # 3532 (entre 35 y 37  
Ote.)  
Col. Santa Mónica  
72540 Puebla, Puebla  
(01.222) 264.3731, 3490 y 3596

• **Querétaro**  
Av. 5 de Febrero # 1325  
Zona Industrial  
Benito Juárez  
76120 Querétaro, Qro.  
(01.442) 211.4741, 4697 y 4731

• **Reynosa**  
Calle Dr. Puig # 406 entre Dr.  
Calderón y Dr. Glz.  
Col. Doctores  
88690 Reynosa, Tamaulipas  
(01.899) 924.2254 y 924.6220

• **San Luis Potosí**  
Manzana 10, Eje 128 s.n.  
Zona Industrial del Potosí  
78395 San Luis Potosí, S.L.P.  
(01.444) 826.5686

• **Tampico**  
Carranza # 502 Pte. Zona Centro  
89400 Cd. Madero, Tamaulipas  
(01.833) 215.4067, 216.4666 y 216.2169

• **Tijuana**  
Calle 17 #217  
Libertad Parte Alta  
22300 Tijuana, B.C.  
(01.664) 682.8217 y 19

• **Torreón**  
Blvd. Torreón-Matamoros #6301 Ote.  
Gustavo Díaz Ordaz  
27080 Torreón, Coahuila  
(01.871) 721.5010 y 5070

• **Veracruz**  
Paseo de Las Americas #400 esq. Av.  
Urano,  
Centro comercial Plaza Santa Ana  
Predio Collado Boticaria  
94298 Boca del Río, Veracruz  
(01.229) 921.1872, 2253, 9931 y 9934

• **Villahermosa**  
Calle Carlos Green #119-C casi esq.  
con Av. Gregorio Méndez  
ATASTA  
86100 Villahermosa, Tabasco  
(01.993) 354.7350, 7382, 7392 y 7397

## CERTIFICADO DE GARANTÍA

1 AÑO

### CERTIFICADO DE GARANTÍA

1. COMERCIAL MABE CHILE LTDA. garantiza al comprador que el artefacto vendido ha sido revisado y comprobado su funcionamiento bajo condiciones normales de uso doméstico.
2. COMERCIAL MABE CHILE LTDA. se obliga durante el término de un año contado a partir de la fecha de compra de; producto a reparar sin costo alguno las fallas causadas por defectos de los materiales, componentes o por defectos de fabricación.

Para hacer uso de esta garantía el cliente debe contar con la boleta, factura de compra o la guía de despacho respectiva.

Para solicitar servicio por parte de COMERCIAL MABE CHILE LTDA., el cliente debe contactar nuestro call center al número 376.8649 en la región metropolitana, al 600-364-3000 para el resto del país o en el si sitio Web [www.serviciomabe.cl](http://www.serviciomabe.cl)

Así mismo, COMERCIAL MABE CHILE LTDA. se entiende autorizada para efectuar una revisión técnica del artefacto previa a la orden de reparación y/o sustitución del mismo. En todo caso el comprador conviene expresamente en que la sustitución del artefacto solo se procederá en caso de que, a pesar de la intervención técnica autorizada, el defecto sea de tal naturaleza que no sea factible su reparación, a juicio de COMERCIAL MABE CHILE LTDA.

3. EXCLUSIONES DE GARANTÍA: Esta garantía no cubre los daños causados por mal trato, accidente, por transporte, uso diferente al indicado en las instrucciones de manejo, por causas de las condiciones ambientales en que se instale o daños por uso inapropiado del artefacto como uso industrial o comercial en restaurantes, hoteles, moteles, lavanderías, hogares de acogida, casas de reposo, fábricas. Tampoco cubre averías causadas por el empleo de energía eléctrica diferente a la especificada, daños causados por fluctuaciones de voltaje o ciclaje, o por causas fuera del control de COMERCIAL MABE CHILE LTDA. como corto circuito, sobrecargas accidentales en la línea de alimentación o sobrecargas por causa de descargas eléctricas, intervención técnica no autorizada, y en fin, cualquier otra causa semejante a las anteriores.

En el caso de incurrir en destapes de bomba de lavadora, corrección de instalaciones que afecten el funcionamiento correcto del producto hechas por personal ajeno a COMERCIAL MABE CHILE LTDA., deben ser pagadas por el consumidor final al servicio técnico asignado para atenderlo.

4. CANCELACION DE LA GARANTÍA: Este certificado quedará automáticamente cancelado por las siguientes causas:
  - a) Intervención técnica del artefacto por personas no autorizadas por COMERCIAL MABE CHILE LTDA., ya sea en la instalación o reparación de los productos que requieren ser intervenidos o abiertos para su correcto funcionamiento como son los equipos de Aire Acondicionado, Máquinas Lavadoras y Secadoras de uso comercial o Doméstico y cualquier producto comercializado por la compañía.
  - b) Por eliminación o modificación de los números de serie o la rotura de cualquier sello que el artefacto lleva.
  - c) Por la alteración o falsedad de la información suministrada en este certificado.
  - d) Por el vencimiento del término de vigencia de la garantía.
5. COMERCIAL MABE CHILE LTDA. no asumirá, ni autoriza asumir a su nombre otras obligaciones en relación con la venta de artefactos o cualquiera de sus partes, diferentes a las contempladas en este certificado.

### ADVERTENCIA

Las visitas de nuestros técnicos por causas injustificadas, dan lugar al pago por parte del usuario del valor correspondiente al transporte y el tiempo del técnico.

Rogamos por lo tanto, antes de solicitar un servicio, comprobar todos los puntos acerca del funcionamiento indicados en el manual de instrucciones.

# mabe

**serviciomabe**  
El especialista en línea blanca



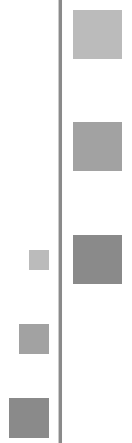

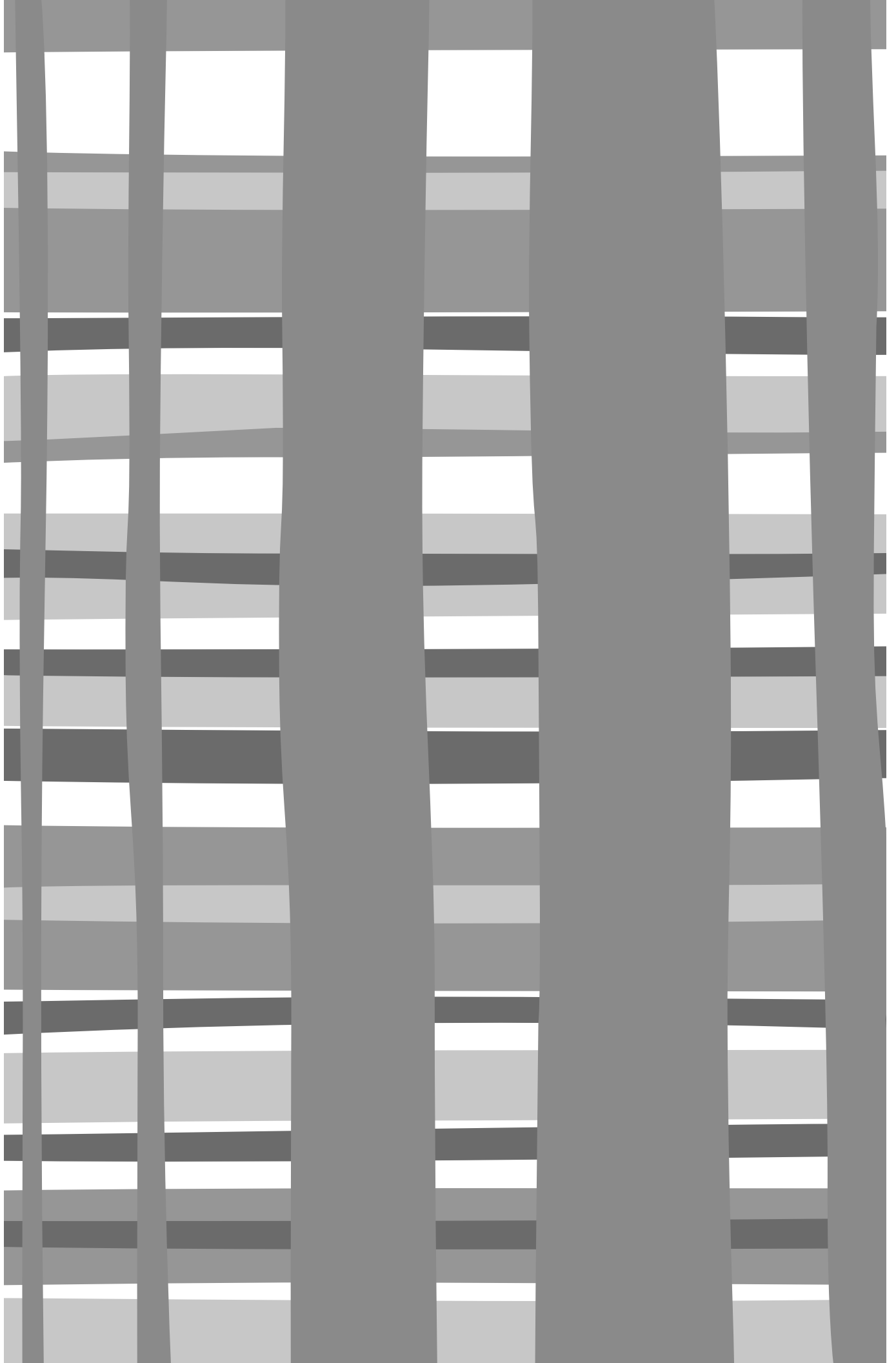

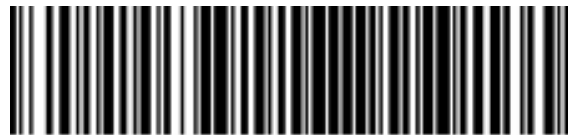

233D1414P012

**serviciomabe**

El especialista en línea blanca



[www.serviciomabe.cl](http://www.serviciomabe.cl)

El especialista en servicio de línea blanca

**serviplus<sup>®</sup>**

[www.serviplus.com.mx](http://www.serviplus.com.mx)

Pólizas de extensión de garantía: (0155) 5329.1322

LADA sin costo 01.800.9029.900