



instructivo

lavadoras aqua saver

aqua  saver®

lea este instructivo antes de instalar su lavadora

233D1005P006



mabe

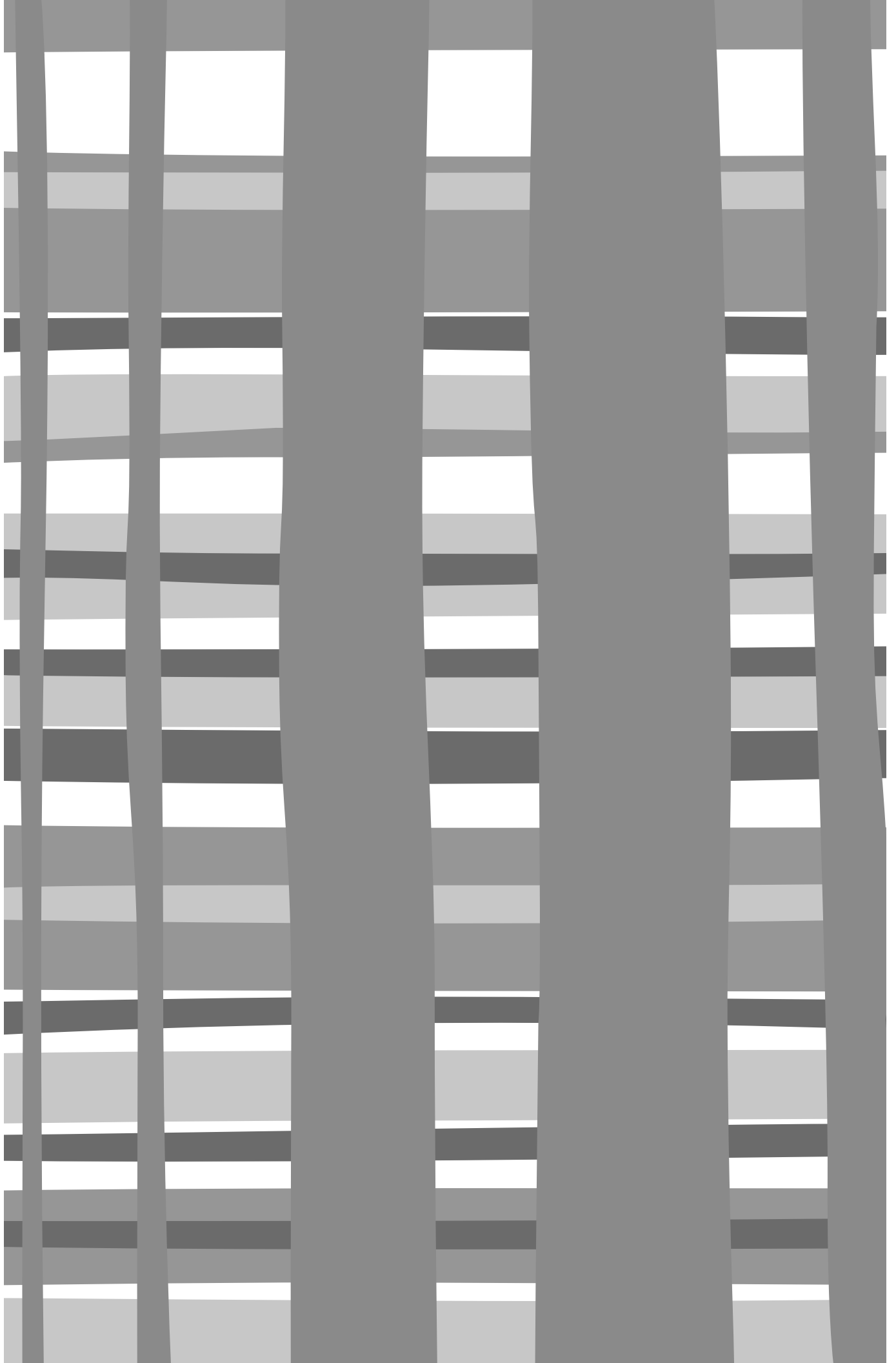

¡felicidades!

Felicidades, sabemos que se preocupa por el medio ambiente y por eso con su **nueva lavadora aqua saver** no sólo cuidará su ropa, también cuida el agua gracias a su innovador sistema aqua saver que le ayuda a ahorrar hasta 120 litros de agua por cada carga.

muy importante

Por favor lea cuidadosamente este manual para conocer los detalles de operación y programación, así como las grandes ventajas que brinda su nueva lavadora automática. Si después de leer su manual sigue teniendo dudas llame a SERVIPLUS y recibirá orientación telefónica.

precauciones

Por su seguridad, lea este manual, el cual contiene información importante que debe seguirse al pie de la letra para minimizar el riesgo de incendio, explosión, choques eléctricos, daños a la propiedad, lesiones personales irreversibles o incluso fallecimientos. Consérvelo cerca de usted para resolver dudas acerca del **uso, cuidado, seguridad y funcionamiento óptimo** de su nueva lavadora.

índice

precauciones	4
• instalación adecuada	5
• cuando use su lavadora	6
advertencias	6
instalación	8
• requerimientos de instalación	8
• accesorios y herramientas	8
• ubicación	9
• plomería	9
• desagüe	9
• espacio	9
• presión de agua	10
• desempaque su lavadora	10
• conexión de la manguera de desagüe	11
• conexión de la manguera de llenado	11
• conexión al desagüe	12
• nivelación	12
• conexión a la corriente	12
• verificación de la instalación	13

beneficios y características	14
• beneficios	14
• seguro de tapa	14
• acomodo de ropa	14
• niveles automáticos de agua	14
• movimiento del infusor mabe	14
cómo usar su lavadora	15
• cómo cargar la lavadora	15
• el llenado de agua	16
• uso del despachador de aditivos de lavado	17
• compartimento del cloro	17
• compartimento del detergente	18
• compartimento del suavizante	18
• panel de control	19
• descripción de los ciclos de lavado	23
• selección de programa	24
• selección de temperatura	24
• intensidad de lavado y nivel de centrifugado	25
• selección de nivel de agua	26
• funciones	27
• secuencia de modelos LHS	28
• secuencia de modelos LMH	29
características adicionales	30
• multidespachador tecno-clean	30
• inicio programado	30
recomendaciones	31
• para el lavado de su ropa	31
• cargas sugeridas	31
consejos	32
• para quitar manchas difíciles	32
cuidados de la lavadora	32
especificaciones	34
solución a problemas	35
códigos de falla	44
serviplus	46
garantía	47
cupón de servicio	48

instalación adecuada

Requisitos mínimos de la instalación eléctrica:

características: La instalación eléctrica debe ser provista preferentemente con un interruptor general y circuitos independientes balanceados protegidos por listón fusible y/o pastilla termomagnética de 15 a 20 Amperes máx. En caso de no contar con una instalación eléctrica con estas características, posiblemente usted observe una intermitencia o parpadeo en cualquier luz de la casa, mientras su lavadora está en funcionamiento.

- Su lavadora esta provista de un cable tomacorriente polarizado tipo "Y" con cable a tierra integrado, por ningún motivo lo elimine colocando un adaptador, cortando la terminal de tierra y/o reemplazándola por una clavija de dos terminales.



- Instale su lavadora en el contacto más cercano y accesible a las válvulas de agua, en caso de no ser así evite al máximo utilizar extensiones eléctricas y/o unir cables inadecuados para la alimentación de su lavadora.

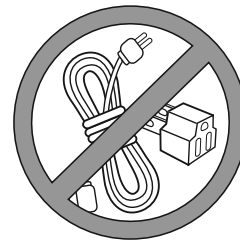

* **Si por alguna razón tiene necesidad de utilizar una extensión eléctrica consulte a un técnico especializado o llame a SERVIPLUS para que le indiquen el tipo y características de la extensión eléctrica que puede utilizar.**

- Para evitar variaciones de voltaje y calentamiento en el interruptor, evite conectar otro aparato eléctrico en el mismo contacto de su lavadora mientras esté en funcionamiento.
- Para conectar y desconectar su lavadora sujete el tomacorriente por la clavija y jale. **NUNCA JALE DEL CORDÓN.**
- **Si el cordón de alimentación es dañado, éste debe ser reemplazado por el fabricante, su agente de servicio o por un técnico especializado para evitar algún riesgo.** Si el tomacorriente se dañó por mal uso o descarga eléctrica, esto no lo cubre la garantía.
- Evite al máximo instalar su lavadora en lugares en los que esté expuesta a fuentes de calor, sustancias corrosivas que puedan causar daños a la misma. Si instala la lavadora a la intemperie, cúbrala con una funda para lavadora o cualquier otro elemento que la proteja del sol y del agua.

⚠ advertencia: Si su instalación eléctrica no cuenta con éste tipo de contacto, adquiera uno, el cual debe ser instalado por un técnico calificado, de no ser así es **ENTERA RESPONSABILIDAD DEL CLIENTE CUALQUIER DAÑO PERSONAL Y/O MATERIAL QUE PUEDA OCASIONAR EL PRODUCTO.**



Figura "A"

Si su instalación eléctrica no cuenta con cable a tierra (fig. "A") el contacto debe ser conectado utilizando la línea y neutro únicamente, respetando la posición mostrada en la fig. "A". (No aplica para Chile)

cuando use su lavadora

No manipule controles indebidamente ni encienda su lavadora si está desarmada o funcionando mal.

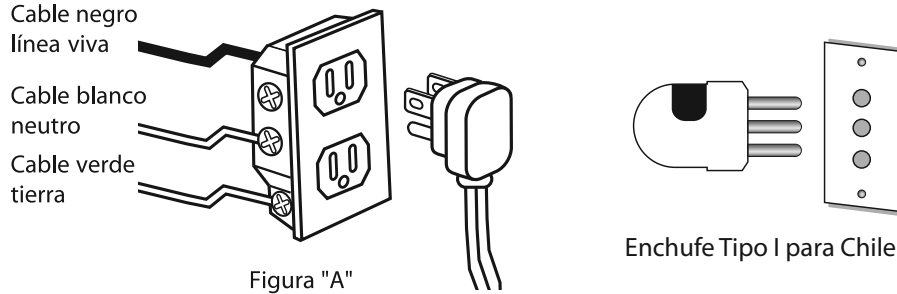
Nunca meta las manos en la lavadora mientras esté funcionando, espere a que se detenga completamente y asegúrese de que la lavadora esté apagada.

advertencias

No arme o desarme la lavadora usted mismo, llame a servicio técnico Serviplus.

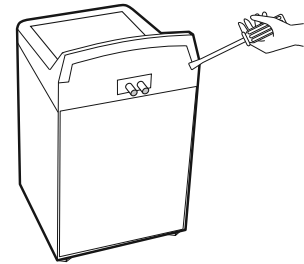
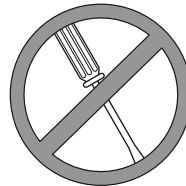

Para evitar sufrir un choque eléctrico, fallas o accidentes, no instale su lavadora en un lugar donde esté expuesta a la humedad o al sol, de ser necesario cúbrala con una funda.

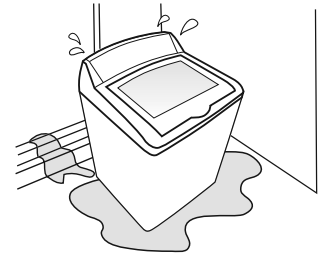

No use agua para lavar su lavadora. Utilice un trapo húmedo o una esponja.



No meta a lavar en su lavadora ropa pre tratada con solventes o sustancias flamables, ya que pueden causar accidentes.



Para evitar descargas eléctricas, un corto circuito o que la lavadora se dañe, no modifique el cordón eléctrico ni la clavija/enchufe. Le recomendamos que retire la clavija/enchufe del contacto eléctrico cuando la lavadora no esté en uso.

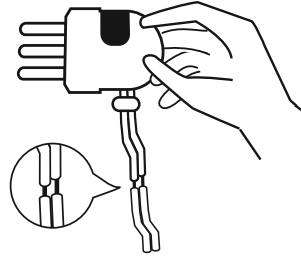

Para evitar sufrir una descarga eléctrica, no conecte ni desconecte la clavija/enchufe con las manos mojadas.

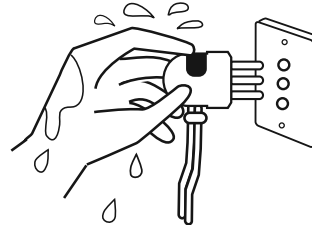

Si el cordón de alimentación es dañado, éste debe ser reemplazado por el fabricante, su agente de servicio o por personal calificado para evitar así cualquier riesgo.

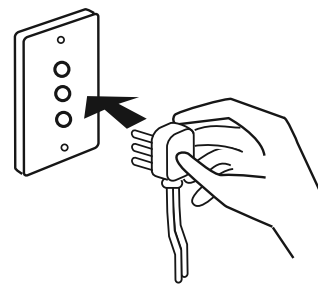

Al desconectar la lavadora de la corriente, nunca lo haga jalando el cordón, sino desde la clavija/enchufe. Evitará que pueda dañarse el cordón.

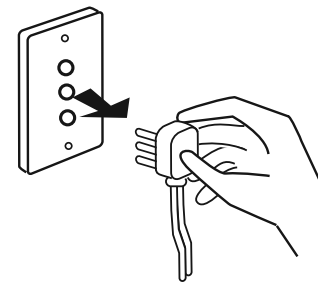

instalación

requerimientos

La instalación de su lavadora requiere de espacios y servicios convencionales con los que seguramente usted cuenta en su casa. A continuación lo detallamos con objeto de que verifique accesorios y herramientas.

accesorios y herramientas: Los accesorios los encontrará en el interior de su lavadora, junto con el manual de uso y cuidado.

Estas son las herramientas necesarias para realizar la instalación de su lavadora.

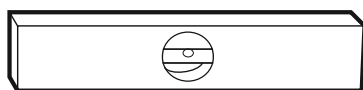

nivel de burbuja



pinzas de mecánico

accesorios



Adaptador conexión de agua Y, 1 unidad, sólo para Chile



Empaque de goma, 1 unidad, sólo para Chile

Tapón válvula preinstalado, sólo para Chile

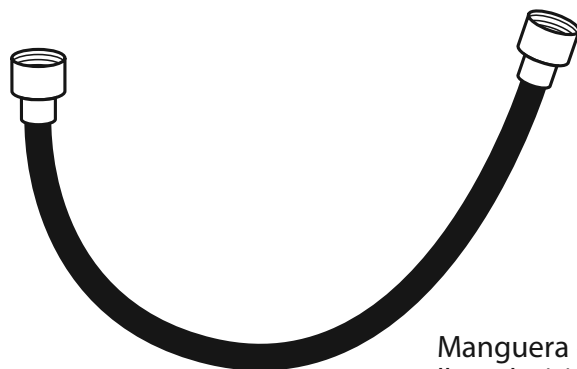
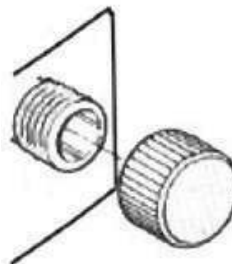

Manguera de llenado (2)



Empaque (2)

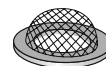

Empaque con filtro (2)

ubicación: Es recomendable colocar su lavadora sobre un piso firme y nivelado como el concreto para minimizar las vibraciones durante el centrifugado. No obstante usted podrá ajustar la altura de su lavadora mediante el ajuste de las patas niveladoras.

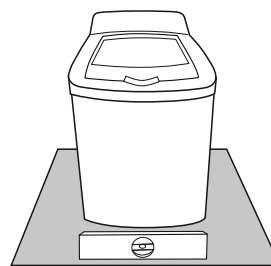

plomería: La alimentación de agua de su lavadora debe hacerse mediante: llaves con rosca estándar. La lavadora cuenta con opciones de lavado que requieren de agua caliente y fría. Si su toma puede suministrar las dos temperaturas usted podrá obtener mejores resultados. Su lavadora está diseñada para trabajar con presiones de suministro doméstico que van desde 70 hasta 500 kPa sin embargo, en algunos lugares del país éste intervalo puede ser incluso menor, lo cual afecta el tiempo de llenado de su lavadora.

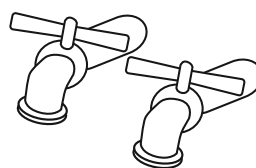

desagüe: Para el desagüe se requiere de un tubo vertical de 3,8 cm de diámetro interior y de altura mayor a 90,0 cm, pero menor a 110,0 cm conectado al drenaje de la casa.

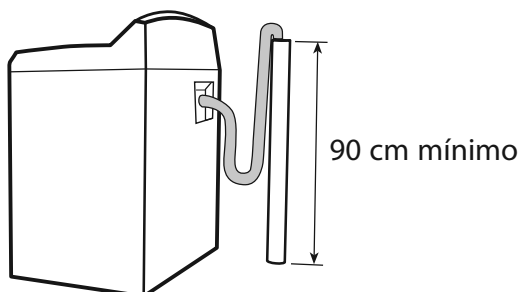

espacio: Si desea instalar su lavadora en un clóset o gabinete, debe considerar los espacios libres adicionales a las dimensiones de su lavadora y procurar una ventilación adecuada dejando una apertura en las puertas. En la parte inferior evite obstruirla con alfombras o tapetes.

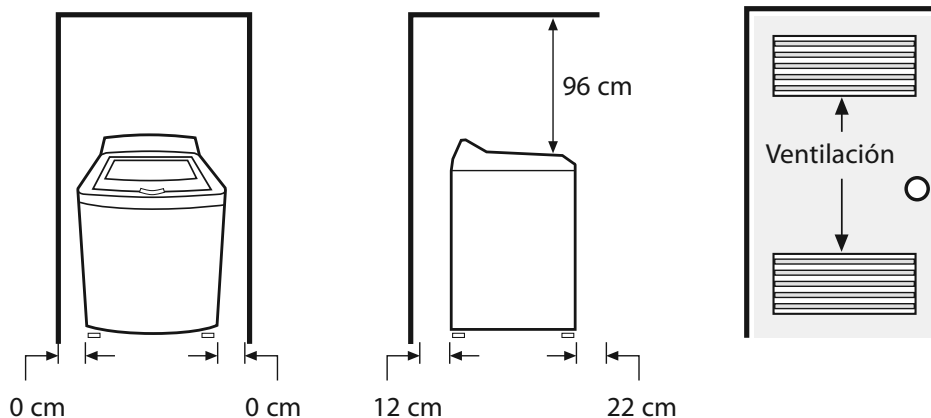

presión de agua: Para garantizar una presión adecuada de llenado, debe haber una altura mínima entre la base del tanque de agua a la entrada de la lavadora de por lo menos 2,20 m (fig. 1) En caso de contar con cisterna o aljibe, es necesario tener una bomba que garantice una buena presión, (por lo menos 20 psi / 138 kPa). Mientras menos vueltas o codos tenga la tubería de suministro de agua, mejor será la presión de llenado.

tip: Si el tiempo de llenado es mayor a 6-8 minutos al nivel mínimo de agua, revise que los filtros no están tapados, y que no existan problemas de presión en su instalación.

La instalación adecuada de su lavadora es simple, usted puede hacerla, o si lo prefiere, solicite a su concesionario autorizado de SERVIPLUS éste servicio.

fig. 1

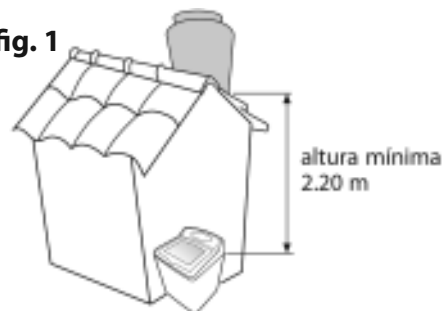

desempaque su lavadora

Asegúrese de retirar todos los aditamentos del empaque tanto de la parte superior como de la inferior de su lavadora.

Paso 1. Con cuidado, acueste su lavadora con la parte trasera hacia el piso y suelte la bolsa que sujeta la base del empaque.

Paso 2. Jale la base del empaque y asegúrese de que no queda ninguna pieza de cartón.

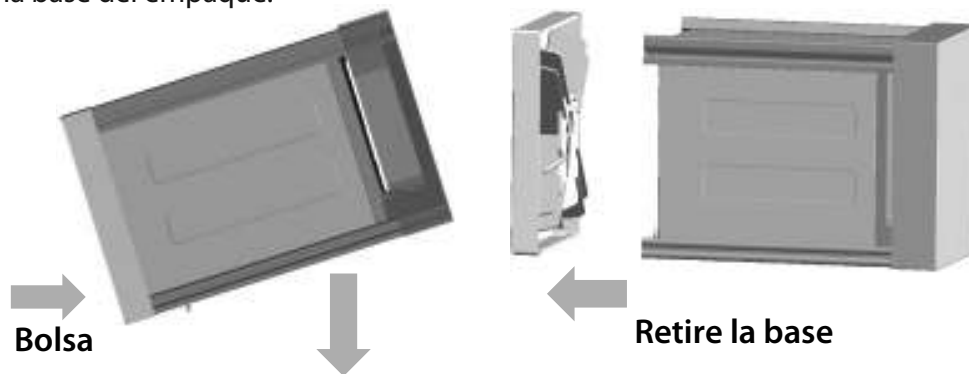

Paso 3. Regrese su lavadora a posición vertical y retire el resto del empaque

Paso 4. Abra la tapa de su lavadora y retire la caja del interior de su lavadora.

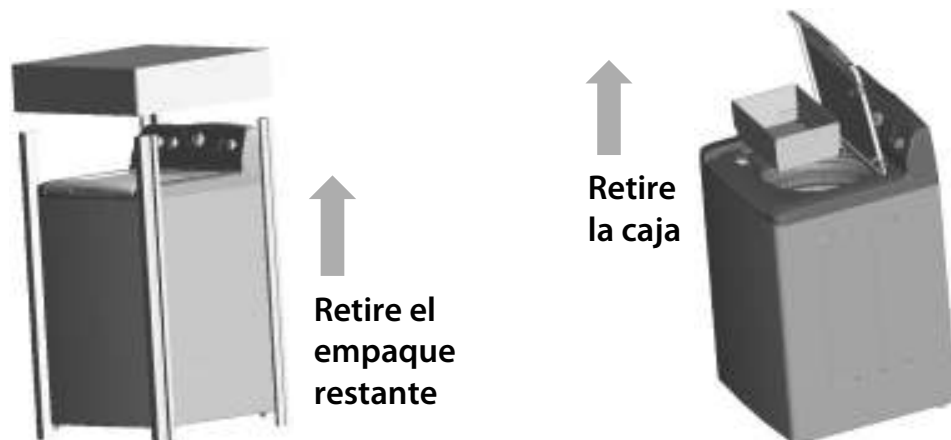

mangueras de llenado

Antes de conectar su lavadora a las tomas de agua, abra las llaves de alimentación y deje fluir el agua durante unos minutos (lo suficiente para limpiar la tubería y asegurarse de que no hay obstrucciones).

Instale las mangueras como se ilustra en las figuras. Asegúrese de apretar las conexiones lo suficiente para evitar fugas de agua.

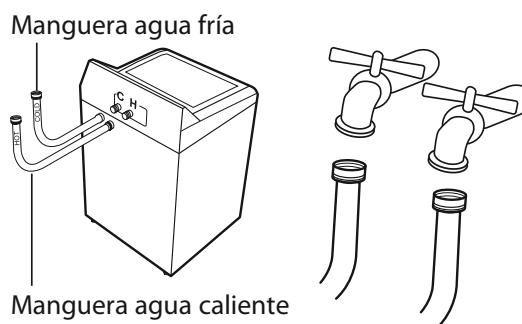

Debido a las impurezas propias del agua y las condiciones de las tuberías de la red de suministro de la Comisión del agua de su localidad, le recomendamos limpiar los filtros de empaques una vez por mes.

Asegúrese de instalar las mangueras de llenado provistas con su lavadora.

Evite usar mangueras usadas o deterioradas.

Las **mangueras de conexión** tienen en sus extremos conectores, uno de color negro y otro dorado. El conector negro debe instalarse en la llave de agua de su domicilio y el dorado en la toma de agua de su lavadora.

En caso de solo contar con agua fría puede optar por una de estas dos opciones:

a. Recomendamos utilice el adaptador tipo Y suministrado, conectando así ambas mangueras a las toma de agua de la lavadora.

1. Coloque el adaptador Y en la llave de agua de su domicilio
2. Conecte las mangueras en cada extremo del adaptador Y
3. Para evitar fugas de agua asegúrese de acomodar perfectamente los empaques de goma de las mangueras y del adaptador Y.

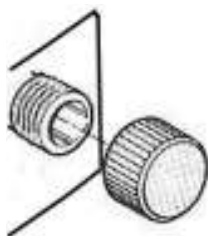
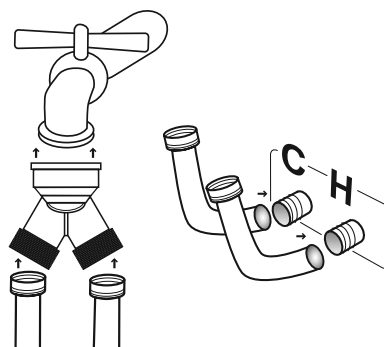

b. En ultimo caso le recomendamos mantenga el tapón ubicado desde fabrica en la toma de agua caliente de la lavadora.

importante: Si selecciona esta opción debe asegurarse que la temperatura del agua seleccionada siempre este en Frío Frío, con esto evitar que la válvulas de la toma de agua de su lavadora se dañen por trabajar innecesariamente.

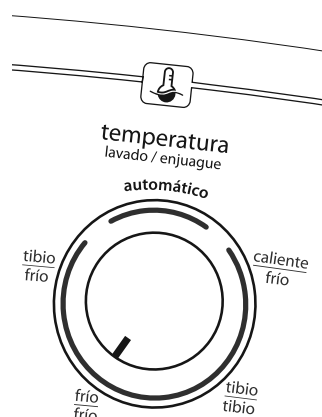

conexión al desagüe

Introduzca el extremo de la manguera dentro de tubo de drenaje y asegúrela usando el cincho plástico.

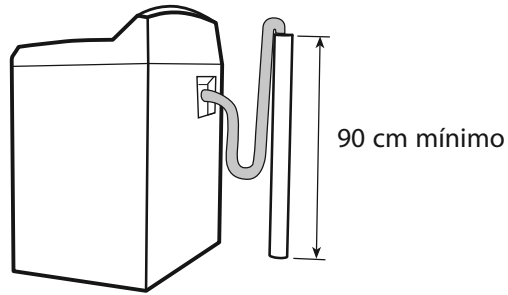

nivelación

Ajuste manualmente las cuatro patas niveladoras lo necesario para que su lavadora quede firmemente apoyada. Para comprobar la correcta nivelación de la lavadora use el nivel.

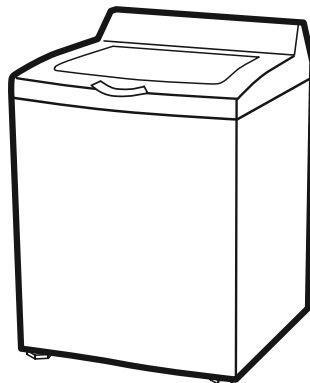

Nivele lado a lado usando las patas delanteras niveladoras

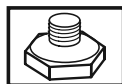

Pinzas de mecánico

Utilice unas pinzas de mecánico para ajustar las patas niveladoras

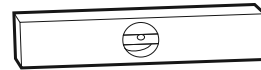

Verificar con un nivel de burbuja

conexión a la corriente

Asegúrese de que su lavadora esté apagada al conectar el cable tomacorriente al contacto o enchufe. No presione ningún botón ni mueva ninguna perilla mientras la conecta.

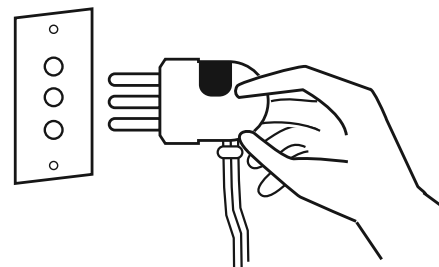
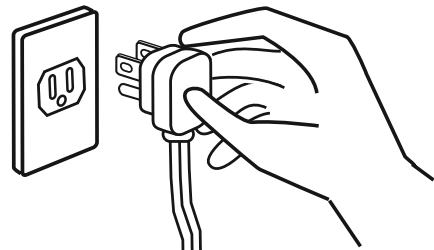

verificación de la instalación

- Verifique la nivelación y rectifique que la lavadora se encuentre firmemente apoyada sobre sus cuatro patas.
- Abra las llaves de agua y ponga a funcionar su lavadora utilizando cualquier programa, seleccione el nivel medio de agua y presione el botón inicio/pausa para que efectúe un ciclo completo.
- Verifique que no existan fugas o ruidos extraños (el movimiento del agitador es suave y se escucha diferente a las lavadoras de agitador tradicionales debido a que cuenta con un nuevo sistema de lavado).
- Verifique el seguro de la tapa en el momento del centrifugado; al hacerlo debe permanecer cerrada la tapa sin permitir que se abra hasta que la canasta esté totalmente detenida para evitar accidentes.

¡felicidades, usted ha terminado exitosamente su instalación!

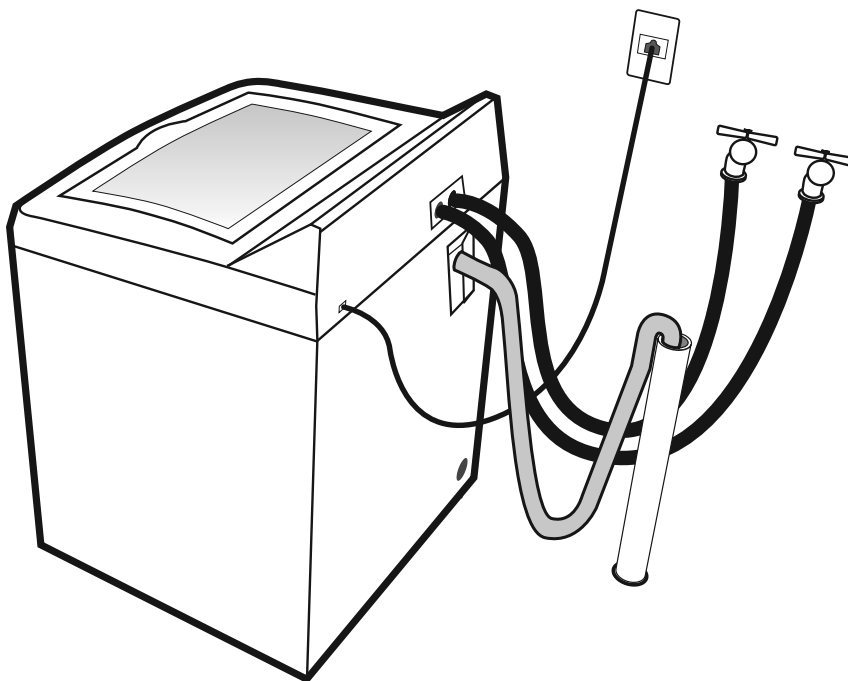

beneficios y características

beneficios

Usted ha adquirido una lavadora que le da los siguientes beneficios:

- Mayor capacidad de lavado
- Ahorra hasta 120 litros aproximadamente de agua en comparación con una lavadora convencional.
- Emplea eficientemente la energía eléctrica mientras limpia y protege su ropa, con un nivel de ahorro superior a 90% (En base a la Norma Oficial Mexicana).

características de su lavadora aqua saver

seguro de tapa

Su lavadora cuenta con un sistema de seguridad que le impide abrir la tapa una vez que ha iniciado el ciclo. El seguro de la tapa evita que cualquier persona (incluyendo niños) pueda meter la mano mientras la lavadora está en funcionamiento.

nota: la tapa debe estar cerrada para que su lavadora pueda iniciar el proceso de lavado.

acomodo de ropa

La lavadora inicia el ciclo de lavado acomodando la carga, mojiéndola y moviéndola, para un mejor desarrollo del ciclo. Debido a que esta lavadora ahorra gran cantidad de agua, notará que su carga de ropa no está totalmente sumergida en agua. Este comportamiento es normal.

nota: vea en recomendaciones de uso cómo acomodar la ropa para garantizar un mejor desempeño de su lavadora.

Antes de colocar las prendas dentro de la lavadora se recomienda revisar que los bolsillos no contengan monedas o algún objeto extraño que pudiera llegar a afectar el buen funcionamiento de su lavadora

niveles automáticos de agua

Su lavadora después de un llenado de agua preliminar, detecta automáticamente el nivel de agua óptimo que corresponde a la cantidad y tipo de ropa que ha colocado para ser lavada.

nota: Es normal que en la mayoría de los ciclos en sus diferentes niveles de carga de ropa, el nivel de agua que percibe esté por debajo de la ropa, es ahí donde su lavadora encuentra su mejor desempeño y maximiza el ahorro de agua.

movimiento del infusor mabe

Su lavadora con sistema **aqua saver** cuenta con un infusor que provoca el movimiento del agua y la ropa en el ciclo de lavado y enjuague.

Para ahorrar agua y limpiar su ropa con el mayor cuidado, el movimiento de la ropa con el sistema **aqua saver** es muy diferente al de los sistemas de lavado tradicionales, y va cambiando durante el ciclo de lavado.

cómo usar su lavadora

Esta lavadora, para su correcto funcionamiento, **requiere de detergentes de baja espuma**. Estos detergentes son:

- detergentes líquidos
- detergente en polvo identificado como “de baja espuma y apropiado para lavadoras automáticas”
- detergentes marcados como de “alta eficiencia” (HE)

El uso de detergentes de alta espuma puede provocar tiempos de lavado excesivos, requerimiento adicional de agua, un detrimento en el enjuague de su ropa o inclusive fallas en su lavadora.

El uso del detergente adecuado (**baja espuma**) y el seguir las instrucciones del fabricante de suavizante, detergente y blanqueador para determinar las dosis que debe usar, asegura un mejor desempeño de lavado y un mayor cuidado para su ropa.

cómo cargar la lavadora:

1. Antes de empezar a cargar su lavadora, doble sus prendas de la siguiente manera y colóquelas alrededor del infusor para lograr mejores resultados:

- Para prendas pequeñas (camisas, pantalones, blusas):



Dobla por la mitad, comprime ligeramente y coloca la prenda dentro de la canasta sin cubrir el infusor.

- Para prendas voluminosas (sábanas, toallas, cobijas):

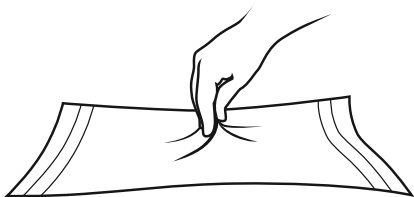

Toma la prenda por el centro

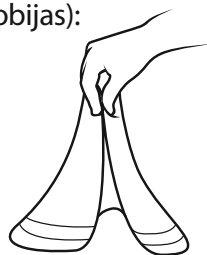

Levanta y agita suavemente

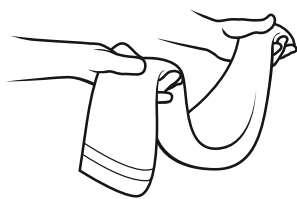

Dobla en tres partes formando una N.

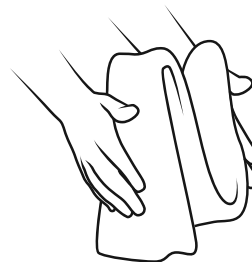

Comprime ligeramente y coloca la prenda dentro de la canasta sin cubrir el infusor

si quieres lavar un edredón /cubrecama, la manera correcta es tomarlo de uno de los extremos e introducirlo en forma de espiral, procurando que quede acomodado alrededor de la canasta así hasta finalizar en el otro extremo.

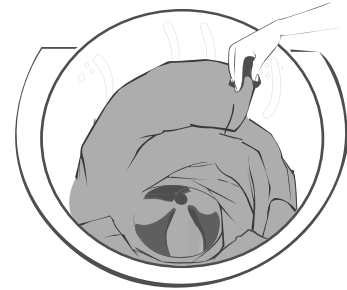

si el edredón /cubrecama sobrepasa el límite señalado, debes comprimir ligeramente hacia adentro a manera de asegurar que el volumen queda por abajo del límite.

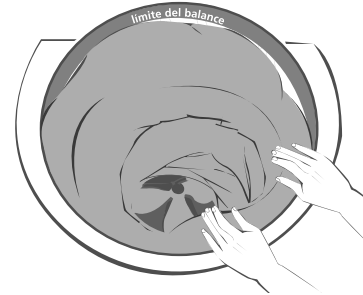

2. Coloque la carga de ropa de manera uniforme, alrededor del infusor (preferentemente no sobre éste) para que la carga sea homogénea, como en la Fig. 1.

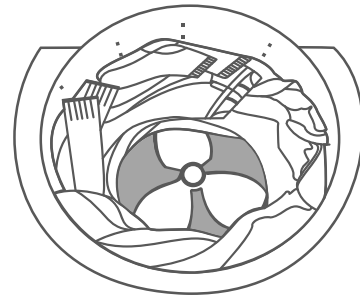

Fig. 1

3. Cargue la lavadora por debajo del nivel indicado por la etiqueta de nivel máximo. El sobrecargar la maquina puede provocar desbalance y golpeteo en la lavadora así como un menor desempeño en el lavado

nota: El sobrecargar su lavadora puede reducir el desempeño de lavado. (ver tabla de cargas de lavado sugeridas).

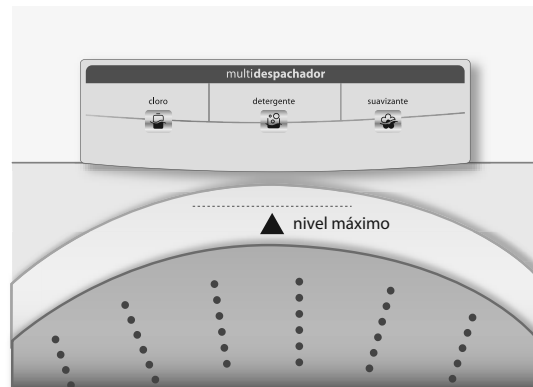
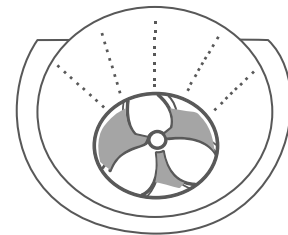

Fig. 2

el llenado de agua

El sistema **aqua saver** cuenta con un método innovador de llenado de agua. En conjunto con su **multidespachador tecnoclean** y para evitar el posible manchado de la ropa por detergente o suavizante, el llenado de agua se hace por la parte de atrás de la canasta, al contrario de las lavadoras tradicionales que llenan directamente al interior de la misma.



De esta manera el detergente, blanqueador y suavizante se diluye antes de entrar en contacto directo con su ropa, asegurando un cuidado superior.

uso del despachador de aditivos de lavado.

No aplica para los modelos: LHS19580ZKBB, LHS17480PKBB y LHS19580ZKPB.

Su lavadora cuenta con un **multidespachador tecnoclean** con tres compartimentos; **cloro**, **detergente** y **suavizante** como se muestra:

compartimento del cloro o blanqueador líquido.

Use sólo cloro o blanqueador líquido cuando lave ropa blanca (*ciclo de "blancos"*), viértalo en el compartimento del cloro sin sobrellenar mas allá de la marca que indica el nivel máximo. Use menos para cargas menores.

No diluya el cloro.

El cloro será introducido diluido automáticamente entre tina y canasta donde se terminará de mezclar evitando el contacto directo con las prendas. Utilice únicamente este compartimento, no vacíe cloro directamente sobre su ropa.

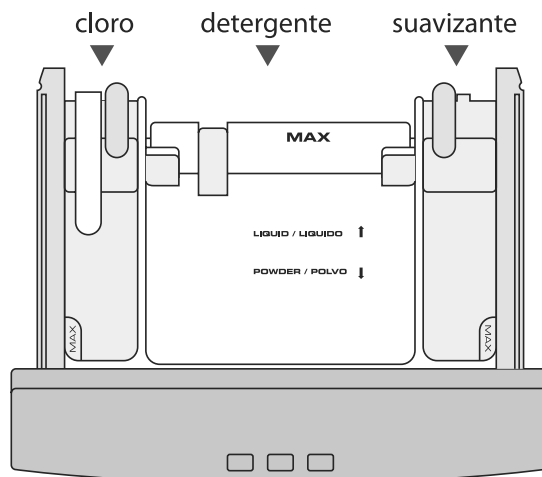

compartimento del detergente.

Agregue el detergente en polvo de baja espuma o líquido en el depósito del detergente en la cantidad recomendada por el fabricante de acuerdo a el tamaño de la carga de ropa. **Use siempre este depósito, no ponga el detergente sobre la ropa en la lavadora.**

- Para **detergente en polvo** coloque la compuerta de selección de detergente que se encuentra al final de su despachador en la posición delantera, como se muestra en la **figura 1**.

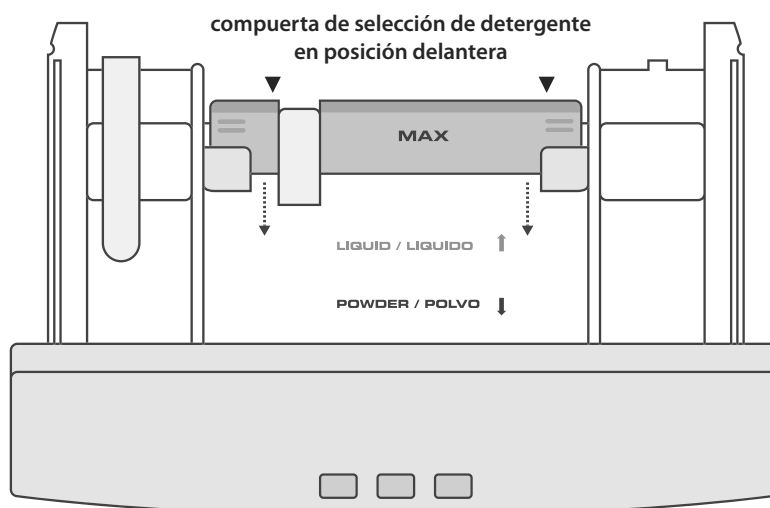

FIG. 1

- **Para detergente líquido** coloque la compuerta azul de selección de detergente que se encuentra al final de su despachador en la posición trasera como se muestra en la **figura 2**.

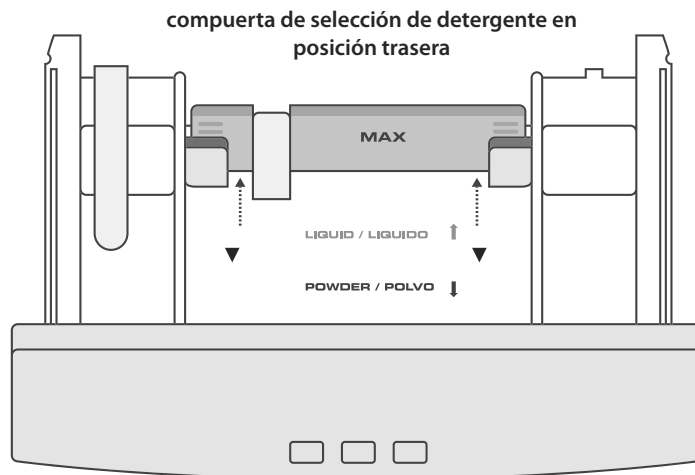

FIG. 2

Coloque la cantidad de detergente líquido sin sobrepasar el nivel máximo indicado. Se recomienda colocar la cantidad de cloro y suavizante sin sobrepasar el nivel máximo y evitar así que se despachen antes de tiempo.

*** Para los modelos LHS19580ZKBB, LHS17480PKBB y LHS19580ZKPB:**

suavizante: Coloque la cantidad de suavizante recomendada por el fabricante respetando siempre los niveles máximos indicados en su despachador. **Sobrepasar este nivel puede provocar que el aditivo se despache antes de tiempo.**

Al momento de programar su lavadora, asegúrese de que la opción **enjuague con suavizante** esté encendida, de lo contrario el suavizante no se despachará.

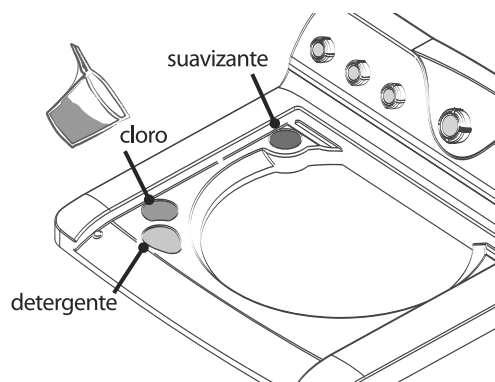

nota: Algunos programas no tienen predeterminada la opción de enjuague con suavizante, sin embargo usted podrá seleccionarla en cualquier ciclo de lavado desde la función de toque personal en el Panel de Control.

Vea la sección **Panel de Control** para saber como seleccionar el enjuague con suavizante.

cloro: Coloque la cantidad de cloro recomendada por el fabricante respetando siempre los niveles máximos indicados en su despachador.

detergente: Agregue el detergente en polvo de baja espuma o líquido en el depósito del detergente en la cantidad recomendada por el fabricante de acuerdo al tamaño de la carga. Sobrepasar este nivel puede provocar que el aditivo se dispense antes de tiempo.

Utilice una taza medidora como se indica en la imagen. El detergente se despachará directamente entre tina y canasta al momento de vaciarlo sobre el compartimento. **Use siempre este depósito, no coloque detergente directamente sobre la ropa en la lavadora.**

nota: Conserve siempre limpios sus depósitos de detergente y suavizante. Le recomendamos realizar un ciclo de limpieza al menos una vez por mes. Vea la sección **Cuidados de la Lavadora**.

panel de control

modelos LMH19589ZKBB, LMH19589ZKGG
LMH19589ZGGX, WGH19542ZGGY, LMH20589ZKBB
LMH20589ZKGG, LMH20589ZKGGX, WGH20589ZKGGY

secuencia de operación: Para iniciar la operación, gire la perilla 1 y coloque el indicador en el programa de su elección. Gire las perillas 2, 3, 4 y 5 para seleccionar las diferentes opciones de lavado dependiendo de su carga de ropa. Oprima el botón **inicio/pausa** (botón 7).

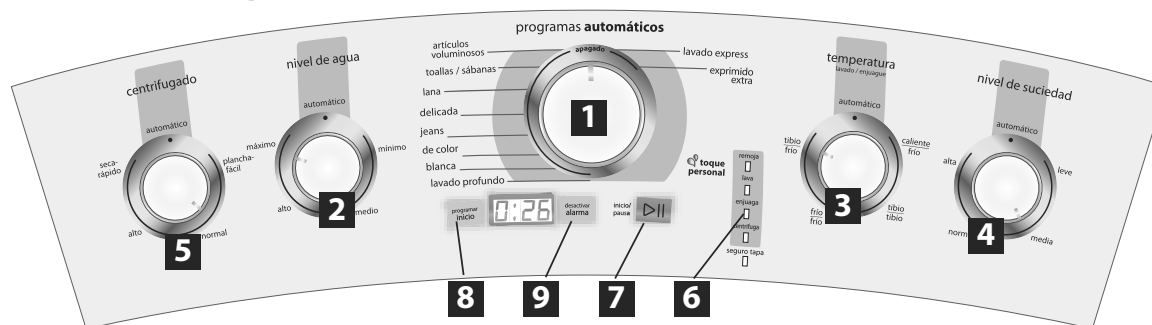

1 selección de programas

Gire la perilla para cambiar entre los programas disponibles de acuerdo al tipo de ropa a lavar. Utilice los ciclos recomendados para cada tipo de ropa para obtener el máximo desempeño en lavado y cuidado de su ropa

2 nivel de agua

Existen 4 niveles de agua y un **sensor automático**. Seleccione el que necesite o permita al **sensor automático** hacerlo por usted.

nota: debido a que esta lavadora ahorra gran cantidad de agua notará que su carga no está totalmente sumergida en agua. Esto es normal.

3 temperaturas

Seleccione entre los 4 niveles de temperatura del agua del lavado, o permita que el **sensor automático** decida de acuerdo al programa seleccionado (posición **sensor automático**).

4 intensidad de lavado/nivel de suciedad

Existen 4 niveles de intensidad de lavado y un nivel automático. Seleccione la intensidad que su ropa necesite, o permita al **sensor automático** hacerlo por usted.

5 nivel de centrifugado

Seleccione entre los 4 niveles de **centrifugado** (exprimido) el que más le convenga, o permita que el **sensor automático** lo haga por usted dependiendo del programa seleccionado.

6 selección de etapas "toque personal"

Presione repetidamente el botón de **selección** para elegir las etapas independientes del ciclo de lavado o la combinación de etapas que necesite para sólo lavar, sólo enjuagar, lavar y centrifugar, etc. Las luces se encenderán indicándole las funciones seleccionadas.

7 inicio pausa

Con este botón usted podrá iniciar el funcionamiento de su lavadora o pausarla una vez que esté en operación. Para reanudar sólo oprima el botón una vez más.

8 programar inicio

Este botón le permite programar el momento en que usted necesite que su lavadora comience el ciclo de lavado. Oprima el botón **programar inicio** repetidas veces hasta que la pantalla muestre el tiempo de retraso en que la lavadora comenzará a operar. La cantidad se muestra en minutos con intervalos de 30 minutos.

9 botón de alarma de fin de ciclo

Este botón le permitirá con sólo presionarlo el activar o desactivar la función de alarma de fin de ciclo que consta de una señal audible al momento en que su lavadora termina el ciclo de lavado. Al activarse la alarma se encenderá un led de color rojo en el display de su lavadora.

panel de control modelos LMH18380PKBB, LMH18480ZKBB

secuencia de operación: Para iniciar la operación, gire la perilla 1 y coloque el indicador en el programa de su elección. Gire las perillas 2, 3, 4 (en los modelos que aplique) para seleccionar las diferentes opciones de lavado dependiendo de su carga de ropa. Oprima el botón **inicio/pausa** (botón 6).

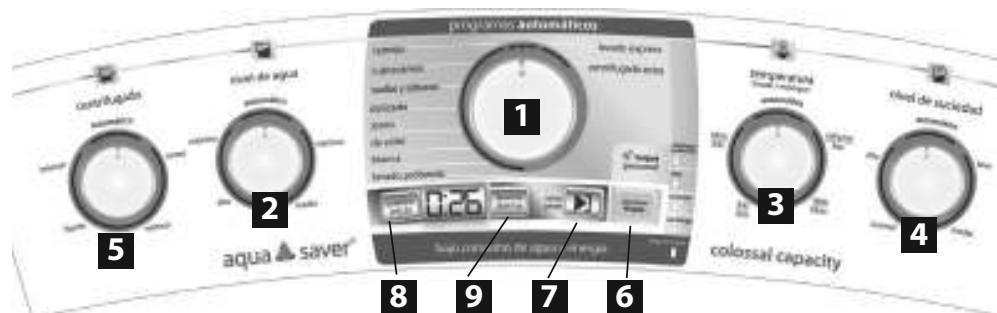

1 selección de programas

Gire la perilla para cambiar entre los programas disponibles de acuerdo al tipo de ropa a lavar. Utilice los ciclos recomendados para cada tipo de ropa para obtener el máximo desempeño en lavado y cuidado de su ropa

2 nivel de agua

Existen 4 niveles de agua y un **sensor automático**. Seleccione el que necesite o permita al **sensor automático** hacerlo por usted.

nota: debido a que esta lavadora ahorra gran cantidad de agua notará que su carga no está totalmente sumergida en agua. Esto es normal.

3 temperaturas

Seleccione entre los 4 niveles de temperatura del agua del lavado, o permita que el **sensor automático** decida de acuerdo al programa seleccionado (posición **sensor automático**)..

4 intensidad de lavado/nivel de suciedad

Existen 4 niveles de intensidad de lavado y un nivel automático. Seleccione la intensidad que su ropa necesite, o permita al **sensor automático** hacerlo por usted.

5 nivel de centrifugado

Seleccione entre los 4 niveles de **centrifugado** (exprimido) el que más le convenga, o permita que el **sensor automático** lo haga por usted dependiendo del programa seleccionado.

6 selección de etapas "toque personal"

Presione repetidamente el botón de **selección** para elegir las etapas independientes del ciclo de lavado o la combinación de etapas que necesite para sólo lavar, sólo enjuagar, lavar y centrifugar, etc. Las luces se encenderán indicándole las funciones seleccionadas.

7 inicio pausa

Con este botón usted podrá iniciar el funcionamiento de su lavadora o pausarla una vez que esté en operación. Para reanudar sólo oprima el botón una vez más.

8 programar inicio

Este botón le permite programar el momento en que usted necesite que su lavadora comience el ciclo de lavado. Oprima el botón **programar inicio** repetidas veces hasta que la pantalla muestre el tiempo de retraso en que la lavadora comenzará a operar. La cantidad se muestra en minutos con intervalos de 30 minutos.

9 botón de alarma de fin de ciclo

Este botón le permitirá con sólo presionarlo el activar o desactivar la función de alarma de fin de ciclo que consta de una señal audible al momento en que su lavadora termina el ciclo de lavado. Al activarse la alarma se encenderá un led de color rojo en el display de su lavadora.

panel de control

modelos LHS19580ZKBB, LHS17480PKBB,
LHS19580ZKPB y LHS17480PKBBX.

secuencia de operación: Para iniciar la operación, gire la perilla 1 y coloque el indicador en el programa de su elección. Gire las perillas 2, 3, 4 (en los modelos que aplique) para seleccionar las diferentes opciones de lavado dependiendo de su carga de ropa. Oprima el botón **inicio/pausa** (botón 7).

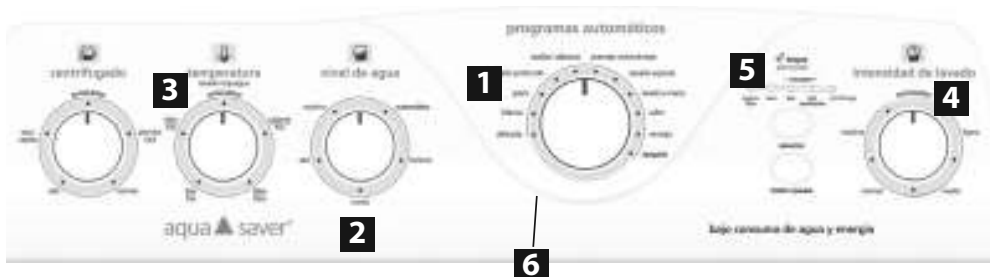

1 selección de programas

Gire la perilla para cambiar entre los programas disponibles de acuerdo al tipo de ropa a lavar. Utilice los ciclos recomendados para cada tipo de ropa para obtener el máximo desempeño en lavado y cuidado de su ropa

2 nivel de agua

Existen 4 niveles de agua y un **sensor automático**. Seleccione el que necesite o permita al **sensor automático** hacerlo por usted.

nota: Es normal que su carga no esté totalmente sumergida en agua . Su lavadora está diseñada para emplear la cantidad exacta de agua necesaria para lograr el máximo desempeño de lavado y cuidado de sus prendas.

3 temperaturas

Seleccione entre los 4 niveles de temperatura del agua del lavado, o permita que el **sensor automático** decida de acuerdo al programa seleccionado (posición **sensor automático**).

4 intensidad de lavado

Existen 4 niveles de **Intensidad de Lavado** y un nivel **Automático**. La intensidad de lavado permite incrementar o reducir el tiempo de agitación. Vea la tabla "descripción de ciclos de lavado" para conocer los tiempos predeterminados y sus opciones. Seleccione la intensidad que su ropa necesite, o permita al **sensor automático** hacerlo por usted.

5 nivel de centrifugado

Seleccione entre los 4 niveles de **centrifugado** (exprimido) el que más le convenga, o permita que el **sensor automático** lo haga por usted dependiendo del programa seleccionado.

6 selección de etapas "toque personal"

Presione repetidamente el botón de **selección** para elegir las etapas independientes del ciclo de lavado o la combinación de etapas que necesite para sólo lavar, sólo enjuagar, lavar y centrifugar, etc. Las luces se encenderán indicándole las funciones seleccionadas.

nota: para conocer el tiempo de centrifugado que tiene cada programa de lavado en su posición automática, vea la tabla "descripción de los ciclos de lavado" de la página 23.

7 inicio/pausa

Con este botón usted podrá iniciar el funcionamiento de su lavadora o pausarla una vez que esté en operación.

nota: Para iniciar del ciclo de lavado, usted podrá escuchar una tonada que le indica que su lavadora está lista, seguido de un sonido del seguro de tapa.

Para reanudar el ciclo, verifique que la tapa está bien cerrada y oprima el botón **inicio/pausa** una vez más.

panel de control modelos LMH20186ZKBB, LMH20186ZKGG LMH20186ZGGX y LMH20186ZGGY

secuencia de operación: Para iniciar la operación, toque el botón de **encendido** (On/Off). Gire la perilla 1 y deténgase cuando el indicador en el programa de su elección se encienda. Toque los botones 2, 3, 4 y 5 para seleccionar las diferentes opciones de lavado dependiendo de su carga de ropa. Toque el botón **inicio/pausa** (Start/Pause).



- 1 selección de programas**
Gire la perilla para cambiar entre los programas disponibles de acuerdo al tipo de ropa a lavar. Utilice los ciclos recomendados para cada tipo de ropa para obtener el máximo desempeño en lavado y cuidado de su ropa
- 2 nivel de agua (load size)**
El nivel de agua esta relacionado con el tamaño de carga de ropa a lavar. Existen 4 niveles de agua y un sensor automático. Seleccione el que necesite o permita al sensor automático hacerlo por usted.
nota: debido a que esta lavadora ahorra gran cantidad de agua notará que su carga no está totalmente sumergida en agua. Esto es normal.
- 3 temperaturas**
Seleccione entre los 4 niveles de temperatura del agua del lavado, o permita que el **sensor automático** decida de acuerdo al programa seleccionado (posición **sensor automático**).
- 4 intensidad de lavado/nivel de suciedad/ soil level**
Existen 4 niveles de **Intensidad de Lavado** y un nivel **Automático**. La intensidad de lavado permite incrementar o reducir el tiempo de agitación. Vea la tabla "descripción de ciclos de lavado" para conocer los tiempos predeterminados y sus opciones. Seleccione la intensidad que su ropa necesite, o permita al **sensor automático** hacerlo por usted.
- 5 nivel de centrifugado**
Seleccione entre los 4 niveles de **centrifugado** (exprimido) el que más le convenga, o permita que el **sensor automático** lo haga por usted dependiendo del programa seleccionado.
- 6 selección de etapas "personal touch"**
Toque repetidamente el botón para elegir las etapas independientes del ciclo de lavado o la combinación de etapas que necesite para solo lavar (wash), sólo enjuagar (Rinse), lavar (wash) y centrifugar (Spin), etc. Los indicadores se encenderán mostrando las funciones seleccionadas.
- 7 inicio/pausa**
Usted podrá iniciar el funcionamiento de su lavadora o pausarla una vez que esté en operación.
nota: Para iniciar del ciclo de lavado, usted podrá escuchar una tonada que le indica que su lavadora está lista, seguido de un sonido del seguro de tapa. Para reanudar el ciclo, verifique que la tapa está bien cerrada y oprima el botón **inicio/pausa** una vez mas.
- 8 botón de alarma de fin de ciclo / volume.** Este botón le permitirá con solo tocarlo el activar o desactivar la función de alarma de fin de ciclo que consta de una señal audible al momento en que su lavadora termina el ciclo de lavado. También le permitirá controlar la señal audible que se emite al tocar cada botón.

descripción de los ciclos de lavado

Su lavadora aqua saver cuenta con una perilla principal con 11 programas.

ciclos de lavado	lavado		tipo de ropa recomendada	temp. recomendada	tipo de enjuague predeterminado *1	exprimido *2	tiempo total (hrs.) *3	
	intensidad	tiempo (min)					min.	normal máx.
lavado profundo	agitación intensa	16 - automático de 14 ligera a 18 máxima.	ropa muy sucia o con manchas difíciles (no usar con ropa delicada)	caliente/tibia	enjuague ecológico	5 min de exprimido final	00:56	01:15 01:40
blanca	agitación intensa	16 - automático de 14 ligera a 18 máxima.	ropa blanca o colores claros	tibia	enjuague ecológico	5 min de exprimido final	01:00	01:10 01:35
de color	agitación ligera	11 - automático de 9 ligera a 13 máxima.	prendas de color y de suciedad media a ligera	fría	enjuague profundo / o enjuague con suavizante	2 min de exprimido final	01:00	01:10 01:35
jeans	agitación normal	11 - automático de 9 ligera a 13 máxima.	4 o más pantalones o prendas de mezclilla	fría	enjuague ecológico	5 min de exprimido final	01:02	01:12 01:37
delicada	agitación ligera	6 - automático de 4 ligera a 8 máxima	prendas con aplicaciones de bordado, cintas sueltas, tejidos delicados y cuya etiqueta indique intensidad de lavado ligera.	fría	enjuague ecológico	2 min de exprimido final	00:55	01:12 01:30
toallas/sábanas	agitación normal	13 - automático de 11 ligera a 15 máxima	toallas, sábanas y fundas de almohadas	tibia	enjuague profundo / o enjuague con suavizante	5 min de exprimido final	01:02	01:05 01:37
prendas voluminosas	agitación media + reposos	13 - tiempo fijo	prendas voluminosas	fría	enjuague profundo / o enjuague con suavizante	5 min de exprimido final	01:14	01:14 01:39
lavado express	agitación normal	8 - tiempo fijo	cargas de ropa pequeñas o medianas con suciedad ligera	tibia	enjuague profundo / o enjuague con suavizante	3 min de exprimido final	00:43	00:53 01:18
lavado a mano	agitación ligera	8 - automático de 6 ligera a 10 máxima	ropa de bebé, prendas tejidas cuya etiqueta indique lavado a mano.	fría	enjuague profundo / o enjuague con suavizante	N/A	00:30	00:40 01:05
remojo (sólo algunos modelos)	agitación ligera + reposos. permite que la acción química remueva las manchas en las prendas maximizando su cuidado	12 - tiempo fijo	prendas con manchas difíciles, prendas delicadas.	fría	no hay enjuague	N/A	00:35	00:35 01:00
exprimido extra	serie de rampas de aceleración y exprimido a alta velocidad	N/A	evite prendas de lana (no se recomienda para prendas delicadas)	N/A	no aplica	5 min de exprimido final		

*1. Usted podrá cambiar el tipo de Enjuague para adaptarse a sus hábitos de lavado. Ver sección Panel de Control para aprender a usar ambos tipos de enjuague.

*2. Tiempo de exprimido a velocidad final programado en posición automática de la perilla de intensidad de centrifugado.

*3. Tiempo Total del Ciclo. Este tiempo varía en función de la presión de agua durante el llenado y la cantidad de ropa que se está lavando.

selección de programa

El patrón (movimiento) de lavado y el tiempo de ciclos está preestablecido y dependen del programa que usted seleccione. Los ciclos fueron especialmente diseñados para usted en laboratorios de investigación para brindarle el mejor trato y proporcionar el mejor lavado a sus prendas.

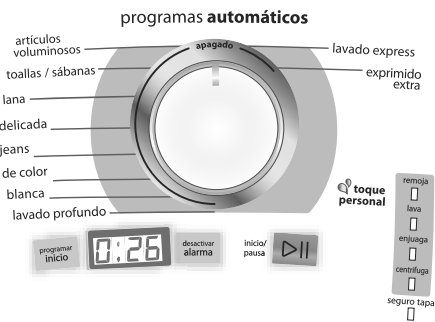
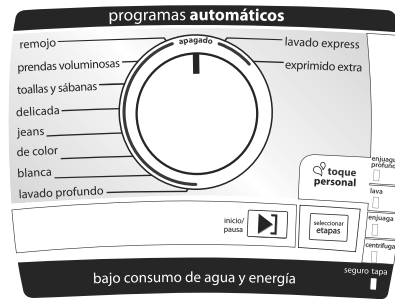

selección de temperatura

modo manual: Según sea el caso, gire la perilla o toque el botón para seleccionar la temperatura adecuada para el tipo de prendas que va a lavar.

modo automático La lavadora cuenta con una posición **sensor automático**, donde la lavadora de manera automática, según el programa, seleccionará la temperatura apropiada.

Si usted lo prefiere, seleccione la temperatura de acuerdo a sus necesidades. Para un mejor resultado en el lavado y cuidado de la ropa le sugerimos que use la posición automático o la que recomiende la etiqueta de su ropa.

importante: Si utiliza opciones con temperatura de agua caliente o tibia debe asegurarse de conectar el agua caliente a su lavadora, en caso de no contar con agua caliente utilice solo agua fría y programe Frío/ Frío en el selector de temperatura.

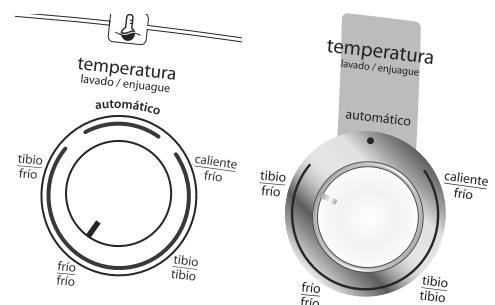
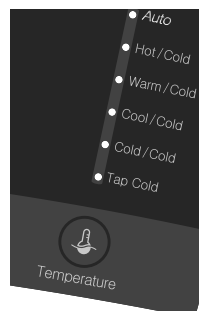

intensidad de lavado/nivel de suciedad (sólo Chile)/soil level

(no aplica para modelo LMH18380PKBB)

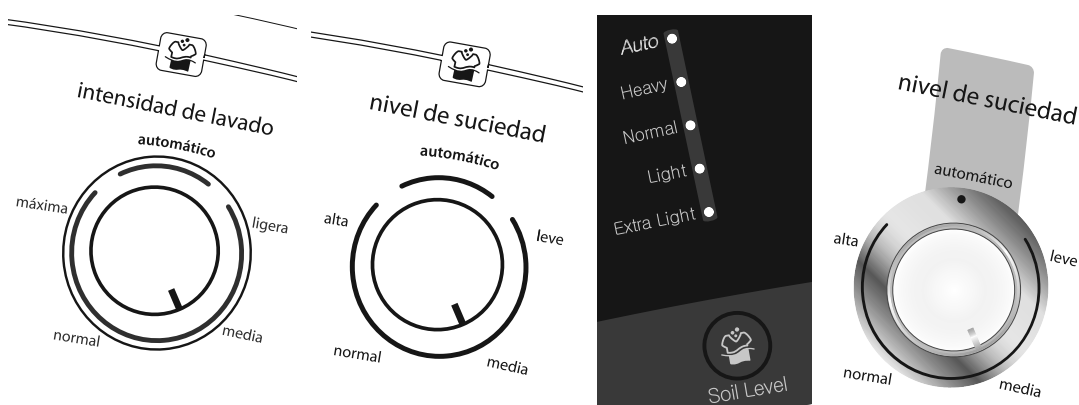

Para efectuar el lavado adecuado según el grado de suciedad (soil level) de la ropa, la intensidad de lavado se refiere al tiempo de agitación que la lavadora dará a sus prendas, la cual puede aumentar o disminuir en cada programa de lavado.

El sensor automático determina la intensidad de lavado de acuerdo al programa seleccionado.

Si lo prefiere, usted puede girar la perilla de intensidad de lavado para incrementar o reducir el tiempo de agitación intensa del ciclo de lavado.

nivel de centrifugado

(no aplica para modelos LMH18380PKBB y LMH18480ZKBB)

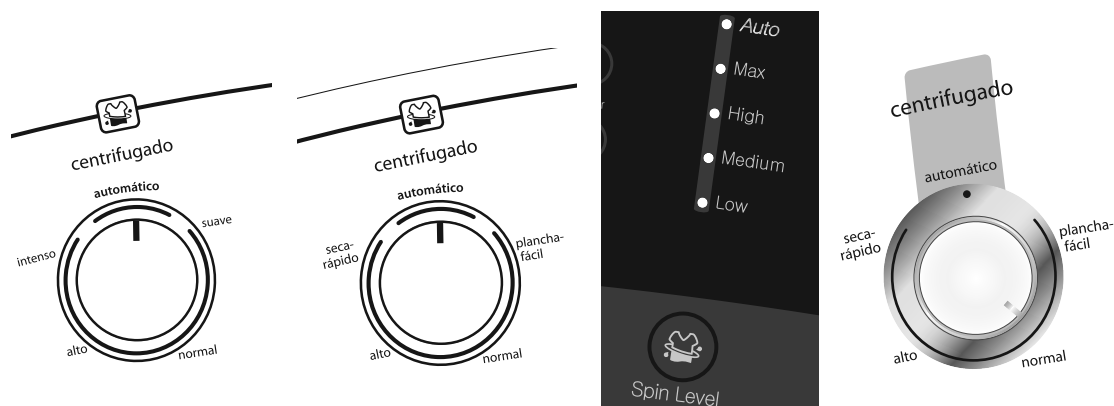

Los centrifugados están especialmente diseñados para alcanzar un nivel óptimo de secado en su ropa

La lavadora cuenta con una posición de sensor automático, en esta posición la lavadora de manera automática, según el programa, seleccionará el nivel de centrifugado adecuado a la ropa.

selección de nivel de agua

modo manual:

Gire la perilla para seleccionar el nivel de agua de acuerdo a la cantidad de ropa a lavar.

modo automático:

Esta lavadora cuenta con una opción de sensor automático de agua, el cual le permitirá lavareficientementeyahorrar grandes cantidades de agua, al asignar la cantidad ideal para cada carga de ropa.



nivel de agua

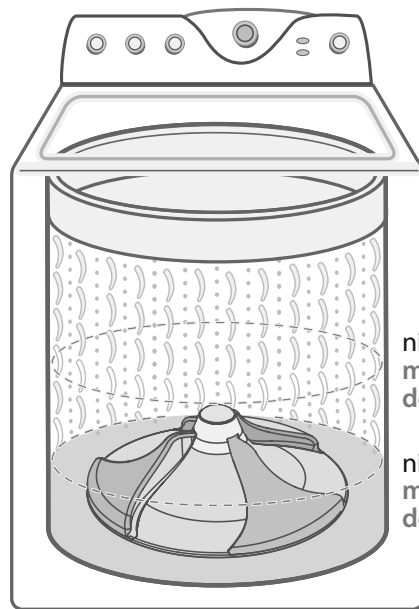
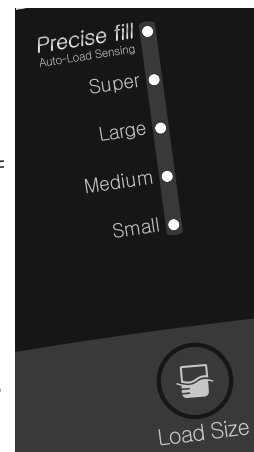
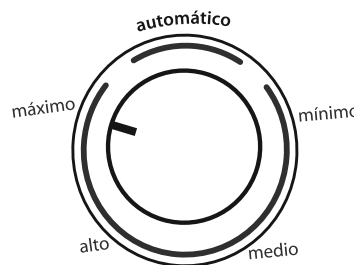

nivel
máximo
de agua

nivel
mínimo
de agua



nota: Tanto los niveles automáticos como manuales están diseñados para economizar agua. Es normal que sus prendas no queden totalmente sumergidas.

Le recomendamos que siempre utilice la opción automático.

Con la opción automática, su lavadora comenzará a llenarse hasta llegar a un mínimo nivel de agua, después iniciará un periodo de agitación donde detectará la cantidad de ropa que usted colocó y determinará si la cantidad de agua es suficiente o requiere más, si es así, se detendrá y seguirá llenando.

Esta operación se repetirá hasta que su lavadora tenga el agua necesaria para la cantidad de ropa que se encuentre en la canasta. Si usted lo desea puede seleccionar el nivel de agua manualmente de acuerdo con la cantidad de ropa a lavar, ésta deberá moverse libremente.

precaución: No llene manualmente su lavadora, ya que esto puede ocasionar un bajo desempeño de lavado e incluso daño en las válvulas por trabajo en seco o sobrellenado.

Su nueva lavadora tiene un sistema de seguridad que no permite pasar del máximo nivel de llenado, de modo que cuando se rebasa este nivel, usted verá agua derramada en el piso, por lo cual no es recomendable el llenado directo con la manguera a la tina.

funciones

modo automático: Para iniciar en **modo automático** después de haber programado su lavadora, presione el botón **inicio/pausa**. Si desea cambiar de programa cuando la lavadora ya está funcionando, debe presionar el mismo botón para detener el funcionamiento, cambie al programa deseado y para iniciarla nuevamente presione el botón **inicio/pausa**, el ciclo iniciará desde el principio.

modo toque personal: En **modo toque personal** usted puede realizar las etapas del lavado independientemente y así aprovechar, por ejemplo, el agua del lavado o enjuague para lavar otra carga de ropa.

*** para las opciones de toque personal, el único tipo de enjuague que está habilitado es el enjuague profundo o enjuague con suavizante (según el modelo de su lavadora)**

nota: el toque personal no aplica a los ciclos de lavado express, centrifugado extra, remojo, prendas voluminosas y lavado a mano.

sólo lava:

Esta función realizará el llenado y posteriormente la agitación de lavado, sin efectuar el drenado del agua.

sólo lava y centrifuga:

Realizará el llenado y posteriormente la agitación del lavado.

Al terminar hará el drenado del agua y el centrifugado de la ropa, terminando así esta función. Permaneciendo encendido el indicador de centrifuga.

sólo lava y enjuaga:

Realizará el llenado y posteriormente la agitación del lavado. Al terminar hará el drenado del agua donde se encenderá el indicador de centrifuga, posteriormente llenará la tina con agua limpia y la agitación del enjuague finalizando así, sin hacer el drenado del agua al final, durante este proceso permanecerá encendido el indicador de Enjuaga.

sólo enjuaga:

Comenzará realizando un drenado de agua con centrifugado, durante esta operación el indicador de centrifuga permanecerá encendido. Posteriormente se suministrará agua limpia y realizará la agitación de enjuague mientras el indicador de enjuague permanece encendido; finalizando así esta etapa. Este programa no realiza el drenado de agua de enjuague, para drenar el agua seleccione la opción de sólo centrifuga.

enjuague profundo o enjuague con suavizante

modelos LHS19580ZKBB y LHS17480PKBB :

Método de enjuague con agitación que utiliza una cantidad ligeramente mayor al **enjuague ecológico**. Tiene el beneficio de un gran ahorro de agua comparado con un enjuague tradicional.

enjuague ecológico:

Este tipo de enjuague se realiza por medio de rocíos de agua sobre la ropa y exprimidos a alta velocidad lo que permite eliminar el jabón residual y optimizar el uso del agua.

secuencia modelos aqua saver

modelos LHS19580 y LHS17480

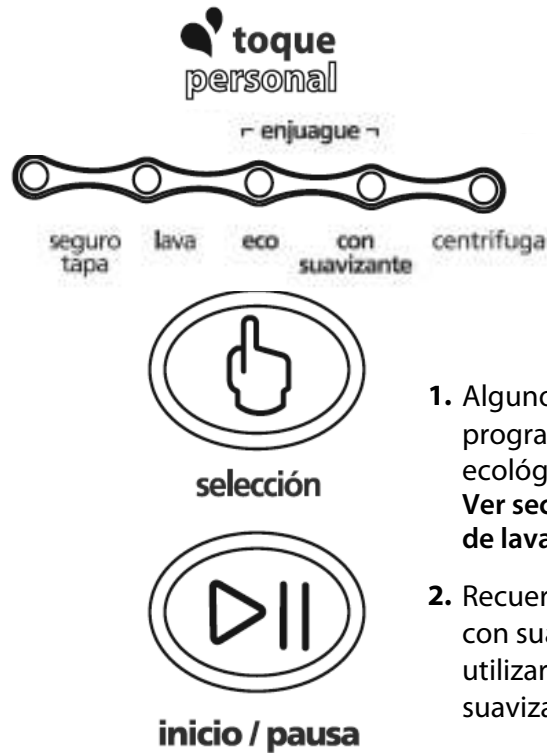

1. Algunos ciclos de lavado están programados para emplear enjuague ecológico como predeterminado. Ver sección Descripción de los ciclos de lavado.
2. Recuerda seleccionar el enjuague con suavizante cuando quieras utilizar tu despachador de suavizante.
3. El seguro de tapa se activa con el botón de **inicio/pausa**

secuencia de operación toque personal

Seguro Tapa	Lava	Enjuague		Centrifuga	
		Eco	Con Suavizante		
<input type="radio"/>	<input checked="" type="radio"/>	<input checked="" type="radio"/>	<input type="radio"/>	<input checked="" type="radio"/>	Ciclos Automáticos Sin Suavizante
<input type="radio"/>	<input checked="" type="radio"/>	<input type="radio"/>	<input checked="" type="radio"/>	<input checked="" type="radio"/>	Ciclos Automáticos con Suavizante
<input type="radio"/>	<input checked="" type="radio"/>	<input type="radio"/>	<input type="radio"/>	<input type="radio"/>	Solo Lava
<input type="radio"/>	<input type="radio"/>	<input type="radio"/>	<input checked="" type="radio"/>	<input type="radio"/>	Solo Enjuaga
<input type="radio"/>	<input checked="" type="radio"/>	<input type="radio"/>	<input checked="" type="radio"/>	<input type="radio"/>	Lava + Enjuaga
<input type="radio"/>	<input checked="" type="radio"/>	<input type="radio"/>	<input type="radio"/>	<input checked="" type="radio"/>	Lava + Centrifuga
<input type="radio"/>	<input type="radio"/>	<input type="radio"/>	<input checked="" type="radio"/>	<input checked="" type="radio"/>	Enjuaga + Centrifuga
<input type="radio"/>	<input type="radio"/>	<input type="radio"/>	<input type="radio"/>	<input checked="" type="radio"/>	Solo Centrifuga

secuencia modelos aqua saver

modelos LMH19589, LMH18480 y LMH18380



secuencia de operación toque personal

Enjuague Profundo	<input type="checkbox"/>	<input checked="" type="checkbox"/>	<input type="checkbox"/>	<input type="checkbox"/>	<input checked="" type="checkbox"/>	<input type="checkbox"/>	<input type="checkbox"/>
Lava	<input checked="" type="checkbox"/>	<input checked="" type="checkbox"/>	<input checked="" type="checkbox"/>	<input type="checkbox"/>	<input checked="" type="checkbox"/>	<input checked="" type="checkbox"/>	<input type="checkbox"/>
Enjuague	<input checked="" type="checkbox"/>	<input checked="" type="checkbox"/>	<input type="checkbox"/>	<input checked="" type="checkbox"/>	<input checked="" type="checkbox"/>	<input type="checkbox"/>	<input type="checkbox"/>
Centrifuga	<input checked="" type="checkbox"/>	<input checked="" type="checkbox"/>	<input type="checkbox"/>	<input type="checkbox"/>	<input type="checkbox"/>	<input checked="" type="checkbox"/>	<input type="checkbox"/>
Seguro Tapa	<input type="checkbox"/>	<input type="checkbox"/>	<input type="checkbox"/>	<input type="checkbox"/>	<input type="checkbox"/>	<input type="checkbox"/>	<input type="checkbox"/>
	Automáticos c/ enjuague Profundo Ciclos	Automáticos c/ enjuague Profundo Ciclos	Solo Lava	Solo Enjuaga	Lava + Enjuaga	Lava + Centrifuga	Enjuaga + Centrifuga

toque personal

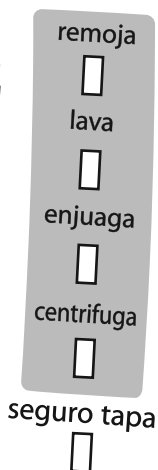

secuencia de operación toque personal

Soak	<input type="checkbox"/>	<input checked="" type="checkbox"/>	<input type="checkbox"/>	<input type="checkbox"/>	<input checked="" type="checkbox"/>	<input type="checkbox"/>	<input checked="" type="checkbox"/>
Wash	<input checked="" type="checkbox"/>	<input checked="" type="checkbox"/>	<input checked="" type="checkbox"/>	<input type="checkbox"/>	<input checked="" type="checkbox"/>	<input checked="" type="checkbox"/>	<input type="checkbox"/>
Rinse	<input checked="" type="checkbox"/>	<input checked="" type="checkbox"/>	<input type="checkbox"/>	<input checked="" type="checkbox"/>	<input checked="" type="checkbox"/>	<input type="checkbox"/>	<input checked="" type="checkbox"/>
Spin	<input checked="" type="checkbox"/>	<input checked="" type="checkbox"/>	<input type="checkbox"/>	<input type="checkbox"/>	<input type="checkbox"/>	<input checked="" type="checkbox"/>	<input checked="" type="checkbox"/>
Lid lock	<input type="checkbox"/>	<input type="checkbox"/>	<input type="checkbox"/>	<input type="checkbox"/>	<input type="checkbox"/>	<input type="checkbox"/>	<input type="checkbox"/>
	Automáticos c/ enjuague Ecológico	Automáticos c/ enjuague Profundo Ciclos	Solo Lava	Solo Enjuaga	Lava + Enjuaga	Lava + Centrifuga	Enjuaga + Centrifuga



nota: algunos programas de lavado están programados para emplear **enjuague ecológico**. recuerda que podrás emplear **enjuague profundo** activándolo desde el botón de selección.

características adicionales

multidespachador tecnoclean

No aplica para los modelos: LHS19580, LHS17480, y LHS19580

Éste despachador disuelve el detergente en polvo, el cloro y el suavizante de manera automática.

Siga las instrucciones del fabricante.

Se recomienda utilizar detergente líquido.

Para más información sobre los despachadores, vea la pág.17

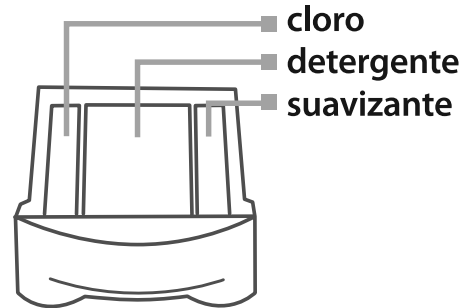

inicio programado

No aplica para los modelos LMH18380, LMH18480, LHS19580, LHS17480, y LHS19580

Con esta función podrá programar el momento en el que la lavadora iniciará el proceso de lavado, así como conocer el tiempo que tardará en realizarse el ciclo completo o función seleccionada una vez que esta haya empezado.

1. Seleccione el ciclo a utilizar, automático o manual.
2. Pulse el botón del display repetidamente hasta alcanzar el tiempo deseado.



nota: Tiempo mínimo: 30 minutos y máximo de 9 horas 30 minutos en intervalos de 30 minutos.

3. Presione el botón **inicio/pausa** para comenzar la cuenta regresiva.

nota: Los intervalos funcionan en forma cíclica. Para regresar a un intervalo anterior, presione repetidamente el botón del display hasta alcanzar de nuevo el ciclo deseado.
4. Para pausar la cuenta regresiva presione el botón **inicio/pausa** (el display comienza a parpadear) y para continuar, presione nuevamente.
5. Si desea cancelar el inicio programado, gire la perilla de programas.
6. Si requiere aumentar o disminuir el tiempo una vez iniciada la cuenta regresiva, presione **inicio/pausa** y pulse el botón del display repetidamente hasta alcanzar el tiempo deseado.

recomendaciones

para el lavado de su ropa

- Lea las instrucciones del fabricante de cada una de las prendas, éste le indicará la temperatura del agua que debe de emplear, si puede mezclarla con otros tipos de tela y si puede utilizar blanqueador para su limpieza.
- Separe sus prendas por tipo de tela, por colores y tamaños.
- Para evitar que se enrede la ropa, coloque las prendas grandes al fondo de la canasta de su lavadora, luego las pequeñas y al final las medianas. No sobrecargue la canasta.
- Elija el ciclo de lavado más adecuado, recuerde que debe considerar el tipo de tela y el grado de suciedad de las mismas.
- Utilice detergente de baja espuma. Le recomendamos que siga las recomendaciones del fabricante, ya que el exceso de detergente puede dañar su lavadora.
- Al acabar el ciclo de lavado, le recomendamos que saque la ropa de la canasta para evitar que se arrugue o se generen malos olores.

cargas sugeridas

A continuación le presentamos una guía de las prendas que usted puede colocar en una carga máxima de ropa para lograr excelentes resultados en el lavado.

tipo de carga	prenda	19 kg.	18 kg.	17 kg.
		cantidad	cantidad	cantidad
carga normal	Camisas	10 piezas	10 piezas	10 piezas
	Camisetas	10 piezas	10 piezas	9 piezas
	Pantalones	9 piezas	8 piezas	7 piezas
	Ropa interior	17 piezas	16 piezas	15 piezas
carga blancos	Sábanas	10 piezas	10 piezas	9 piezas
	Fundas	7 piezas	7 piezas	6 piezas
	Toallas	7 piezas	7 piezas	6 piezas

	peso unitario (kg)
Camisas	.2
Camisetas	.08
Pantalones	.4
Ropa interior	.05
Sábanas	.4
Fundas	.07
Toallas	.5

nota: 1 kilogramo es igual a 2,2 libras, según el sistema métrico decimal.

consejos

para quitar manchas difíciles, aplique talco sobre la mancha.

sangre: Enjuague con abundante agua fría. Remoje con detergente durante 30 min y talle ocasionalmente. Finalmente lave en ciclo normal y seque al sol.



tomate y grasa de comida: Deje reposar por 10 min, después con un cuchillo sin filo quite cuidadosamente todo el talco posible, ponga a remojar con un poco de detergente 30 min y lave la prenda en ciclo normal. Siempre revise las instrucciones en las etiquetas de sus prendas para evitar así algún daño.



desodorante: Frote en vinagre blanco, enjuague con agua fría. Si la mancha persiste aplique solvente de lavado en seco como gasolina blanca (asegúrese de que la prenda no sea sensible a solventes). Deje reposar y lave en ciclo normal.

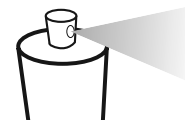

mugre de calcetines/cuellos y puños/percudido de camisas: Remoje durante 30 min con detergente y lave de preferencia con agua caliente o tibia en ciclo normal. Si la mancha persiste utilice cloro y vuelva a lavar en ciclo normal.



cuidados de la lavadora

A continuación enunciamos algunas recomendaciones para mantener su lavadora en las mejores condiciones.

cómo mantener su canasta de acero inoxidable:

Es recomendable que una vez al mes prepare una solución de agua con vinagre (aprox. 1 taza de vinagre por litro de agua) y utilícela para frotar la canasta con un trapo o una esponja. NOTA: No utilice artículos rugosos, como fibras, ni productos abrasivos, ya que éstos pueden dañarla.

cómo mantener su lavadora:

Usted puede limpiar el exterior de su lavadora con cera para pulir autos, con franela limpia y seca. Ponga una cantidad de cera para autos en la franela y frote la lámina de su lavadora hasta que se absorba. En caso de que no tenga cera, puede limpiarla con una esponja o franela húmeda.

cómo realizar la limpieza de la tapa:

Recomendamos que cada vez que termine de utilizar la lavadora limpie con un trapo húmedo, eliminando las manchas de agua con jabón para evitar que se acumule sarro.

cuidado y protección de la lavadora cuando no se utilice por largos períodos de tiempo:

Ponga a funcionar la lavadora únicamente cuando esté en casa. Si no la va a utilizar por mucho tiempo desconecte el cable tomacorriente o desconecte el suministro de energía eléctrica, también cierre el suministro de agua de la lavadora.

cuidado de sus despachadores:

- Le recomendamos limpiar los recipientes de suavizante y detergente con agua y un trapo húmedo al menos una vez al mes. Esto ayudará a conservar el buen funcionamiento de sus despachadores automáticos.
- Si su despachador de suavizante no opera por acumulación excesiva de aditivos, usted puede realizar los siguientes pasos para la limpieza de su despachador:

Siga los siguientes pasos para la limpieza de su despachador:

Paso 1. En una taza ponga 1/3 de vinagre y llene el resto de la taza con agua dejando espacio para una cucharada de bicarbonato de sodio; una vez que tenga ésta mezcla viértala en su despachador y deje reposar 20 minutos.

Paso 2. Pasados los 20 minutos, en la misma taza ponga 1/3 de vinagre y llene el resto de la taza con agua, viértalo nuevamente en el despachador y deje reposar por 20 minutos.

Paso 3. Pasados los 20 minutos, ponga en un recipiente 1/2 litro de agua hirviendo y viértalo en su despachador.

limpieza de filtros:

Es probable que los filtros de su lavadora se obstruyan por partículas que se encuentran en el agua de alimentación. Le recomendamos revisar y limpiar los filtros para evitar que se reduzca el flujo de agua y mantener el buen desempeño de su lavadora.

Siga los siguientes pasos:

1. Desconecte las mangueras de alimentación de su lavadora y con unas pinzas de punta, retire los filtros (2 por válvula) que se encuentran ensamblados en la parte interior de las válvulas de alimentación (ver figura anexa)

parte posterior de su lavadora

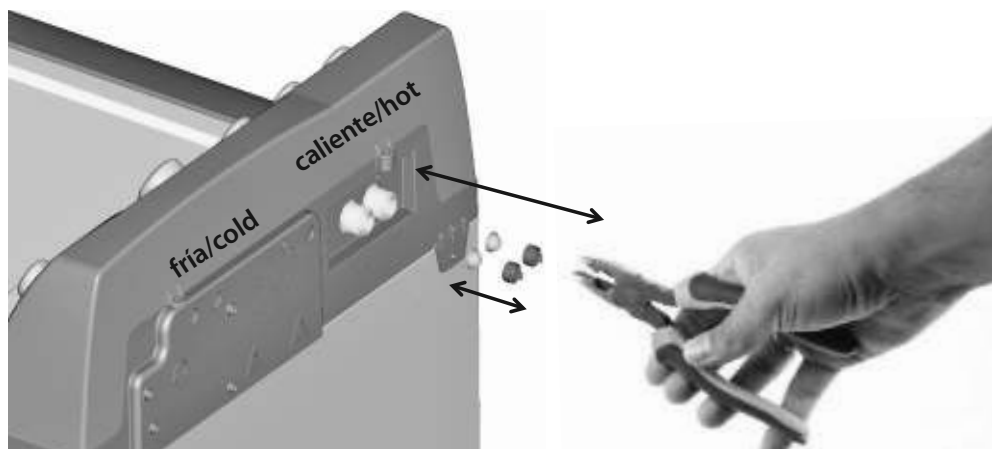

2. Con ayuda de un cepillo y aire, retire las partículas que obstruyen el libre paso del agua.
3. Inserte nuevamente los filtros en la válvula y conecte nuevamente las mangueras de su lavadora.

nota: no ensamblar los filtros nuevamente puede ocasionar una falla en las válvulas de llenado.

especificaciones

	LHS19580ZKPB		
	LHS19580ZKBB		
	LMH19589ZKBB		
	LMH19589ZGG	LMH18380PKBB	
Modelo	LMH19589ZKGG	LMH18480ZKBB	LMH19589ZGGX

Sistema	Infusor	Infusor	Infusor
Capacidad (kg/lb)	19 kg	18 kg	19 kg
Tensión nominal en Volts	127 V-60 Hz	127 V-60 Hz	220 V-60 Hz
Consumo	8,0 A	8,0 A	6,0 A
Presión estática	0/690 KPa / 69 MPa	0/690 KPa / 69 MPa	0/690 KPa / 69 MPa

Dimensiones sin empaque

Alto	108,58 cm	108,58 cm	108,58 cm
Ancho	67,82 cm	67,82 cm	67,82 cm
Fondo	68,84 cm	68,84 cm	68,84 cm
Peso aproximado	53 kg	53 kg	53 kg

	LMH20589ZKBB		
	LMH20589ZKGG		
	LMH20186ZKBB	LMH20589ZKGGX	WGH20589ZKGGY
Modelo	LMH20186ZKGG	LMH20186ZGGX	LMH20186ZGGY

Sistema	Infusor	Infusor	Infusor
Capacidad (kg/lb)	20 kg	20 kg	20 kg
Tensión nominal en Volts	127 V-60 Hz	220 V-60 Hz	220 V-50 Hz
Consumo	8,0 A	8,0 A	8,0 A
Presión estática	0/690 KPa / 69 MPa	0/690 KPa / 69 MPa	0/690 KPa / 69 MPa

Dimensiones sin empaque

Alto	108,58 cm	108,58 cm	108,58 cm
Ancho	67,82 cm	67,82 cm	67,82 cm
Fondo	68,84 cm	68,84 cm	68,84 cm
Peso aproximado	53 kg	53 kg	53 kg

Modelo	LHS17480PKBB	LHS17480PKBBX	WGH19542ZSGGY
---------------	--------------	---------------	---------------

Sistema	Infusor	Infusor	Infusor
Capacidad (kg/lb)	17 kg	17 kg	19 kg
Tensión nominal en Volts	127 V-60 Hz	220 V – 60 Hz	220V-50Hz
Consumo	8,0 A	8,0 A	7,5 A
Presión estática	0/690 KPa / 69 MPa	0/690 kPa / 69 MPa	0/690 KPa / 69 MPa

Dimensiones sin empaque

Alto	108,58 cm	108,58 cm	108,58 cm
Ancho	67,82 cm	67,82 cm	67,82 cm
Fondo	68,84 cm	68,84 cm	68,48 cm
Peso aproximado	53 kg	53 kg	50 kg

nota: 1 kilogramo es igual a 2,2 libras, según el sistema métrico decimal.

solución de problemas

<i>Problema de funcionamiento</i>	<i>Causa posible</i>	<i>Qué hacer</i>
Se baja la intensidad de la luz	La instalación de su casa no es la adecuada	Procure usar la lavadora de día o cuando estén encendidos el mínimo de aparatos electrodomésticos posible. Consulte un técnico electricista.
No puedo abrir la tapa de la lavadora	Normal cuando la lavadora está en operación durante el ciclo de lavado; cuenta con un seguro en la tapa que impide abrirla por seguridad.	Podrá abrir la tapa inmediatamente usando el botón inicio/pausa. En caso de que la canasta esté girando el seguro la tapa se liberará automáticamente cuando se detiene la canasta.
Percibe poco movimiento en el lavado de la ropa	<ul style="list-style-type: none"> • Normal con este nuevo sistema de lavado • Seleccionó el programa de lavado equivocado. • Exceso de carga • Si seleccionó el ciclo remojo, presenta una agitación ligera por lo tanto es normal un bajo movimiento de la ropa. 	<ul style="list-style-type: none"> • El nuevo sistema de lavado está diseñado para brindar un excelente lavado reduciendo el maltrato de la ropa. • Elija programa según el tipo de ropa. • Revise la tabla de cargas recomendadas en este manual de usuario. • Acomode la ropa de acuerdo a las indicaciones del manual en la sección de "cómo cargar la lavadora". • La lavadora tiene ciclos especializados para lavar diferentes tipos de ropa, seleccione el que se adapte a la ropa que va a lavar.
Durante el lavado produce un sonido diferente a las lavadoras tradicionales	• Normal con este nuevo sistema de lavado	El nuevo sistema de lavado está especialmente diseñado para brindarle un excelente lavado reduciendo el maltrato de la ropa.
La lavadora no funciona en "lavado".	<ul style="list-style-type: none"> • La lavadora está desconectada o no hay energía eléctrica. • Lavadora no introduce agua. • No hay suministro de agua. • No oprimió el botón inicio/pausa. • Se fundió el fusible o se disparó un disyuntor (switch o pastilla) de circuitos de la casa. • Tiene la tapa abierta. 	<ul style="list-style-type: none"> • Revise que la clavija esté conectada en la toma de corriente y que haya energía en la zona donde usted vive. • Abra las llaves de agua fría y caliente por completo. • Revise que las mangueras de su lavadora estén conectadas adecuadamente a las llaves de agua como se indica en la sección de instalación de este manual. • Espere a que se restablezca el flujo de agua por completo. • Oprima el botón inicio/pausa.

Problemas de funcionamiento	Causa posible	Qué hacer
Lavadora tarda demasiado en llenarse o no llena	<ul style="list-style-type: none"> • Está desconectada o no hay energía eléctrica. • Suministro de agua cerrado. • Las mangueras están torcidas u obstruidas. • Los filtros de la válvula de entrada están obstruidos. • Tiene presión baja de agua. • Conectó solo la manguera de agua fría. 	<ul style="list-style-type: none"> • Revise que la clavija esté bien enchufada en la toma de corriente y que haya energía en la zona donde vive. • Abra las llaves de agua fría y caliente por completo. • Revise las mangueras y acomódelas. • Cierre las llaves, desconecte las mangueras y limpie los filtros. • Revise si tiene alguna otra llave abierta y ciérrela. • Si cuenta con suministro de agua fría utilice un adaptador tipo Y a la salida de la llave y conecte las dos mangueras a la lavadora como se indica en la sección de mangueras de llenado de este manual.
La lavadora no drena el agua o tarda mucho en drenar.	<ul style="list-style-type: none"> • La manguera de drenado está torcida u obstruida. • No ha terminado de drenar el agua o no ha exprimido la ropa. • En el ciclo de remojo, la lavadora no drenará agua. Es su funcionamiento normal. 	<ul style="list-style-type: none"> • Acomode correctamente la manguera de drenado. • Verifique si el display desplegó un código de falla E3 y si las luces indicadores están parpadeando remítase a la sección de códigos de fallas. <i>No aplica para los modelos LHS19580 y LHS17480</i> • Para drenar agua, puede utilizar el ciclo de "exprimido extra" Para los modelos LHS19580 y LHS17480, ubicar la perilla de programas en el ciclo de jeans y seleccionar la opción de "centrifuga" en toque personal.
Lavadora no realiza el enjuague profundo o enjuague con suavizante.	<ul style="list-style-type: none"> • Sólo los ciclos de lavado TOALLAS/SABANAS, LAVADO EXPRESS, COLOR y PRENDAS VOLUMINOSAS realizan enjuague profundo o enjuague con suavizante debido a que así están predefinidos. 	<ul style="list-style-type: none"> • Si desea que algún ciclo de lavado en particular realice Enjuague Profundo o enjuague con suavizante ejecute esta secuencia: Primero seleccione el ciclo de lavado, enseguida seleccione la opción de enjuague profundo o enjuague con suavizante con el botón de toque personal y presione el botón de inicio.
Lavadora hace demasiado ruido	<ul style="list-style-type: none"> • La lavadora hace un ruido de impacto "clac clac". • Se escucha un ruido de gorgoreo durante el drenado (exprimido) • La lavadora está desnivelada 	<ul style="list-style-type: none"> • El sonido que escucha es normal e inherente al funcionamiento de la lavadora. • Es un sonido normal de la bomba de drenado • Su lavadora cuenta con patas niveladoras y es posible ajustar la altura de cada una para nivelarla; inicie nuevamente una vez que su lavadora esté nivelada.

<i>Problemas de funcionamiento</i>	<i>Causa posible</i>	<i>Qué hacer</i>
No cierra la tapa	Un objeto podría estar bloqueando el seguro de tapa.	Remueva el objeto para desbloquear el seguro de tapa y cierre la tapa.
La lavadora no centrifuga	<ul style="list-style-type: none"> • Su lavadora no está conectada • No oprimió el botón Inicio/Pausa. • Se fundió un fusible o se disparó un disyuntor (switch o pastilla) del circuito. • Centrifuga lento. • No cerró la tapa • Si selecciono el ciclo Remojo, éste no cuenta con centrifugado. 	<ul style="list-style-type: none"> • Revise que su lavadora esté conectada • Oprima el botón inicio/pausa. • Revise los fusibles o disyuntores de circuito de la casa. • Es normal ya que la lavadora está programada para alcanzar la velocidad máxima progresivamente para extraer la mayor cantidad de agua. • Asegúrese de cerrarla bien y presione el botón inicio/pausa de nuevo. • Si se desea exprimir la carga seleccione el ciclo "exprimido extra" Para los modelos LHS19580 y LHS17480, ubicar la perilla de programas en el ciclo de jeans y seleccionar la opción de "centrifuga" en toque personal.
No funciona en el enjuague	<ul style="list-style-type: none"> • No cerró la tapa. • No ha terminado de drenar el agua o no ha exprimido la ropa. • Es normal, el ciclo remojo no realiza enjuague. 	<ul style="list-style-type: none"> • Cierre bien la tapa y presione el botón inicio/pausa de nuevo. • Verifique que está saliendo agua por la manguera drenado. • Verifique si el display desplegó un código de falla E3 y si las luces indicadoras están parpadeando remítase a la sección de códigos de fallas. <i>No aplica para modelos LHS19580, LHS17480, LHS19580</i> • Si se desea enjuagar la carga seleccione la opción TOQUE PERSONAL DE ENJUAGUE.
Lavadora vibra/desbalancea excesivamente	<ul style="list-style-type: none"> • Cargó su lavadora con prendas especiales (tenis, almohadas, cojines o mochilas.) • La lavadora está desnivelada • Cargó jeans, toallas/sábanas o prendas voluminosas y no seleccionó el ciclo adecuado 	<ul style="list-style-type: none"> • Si cargó su lavadora con artículos especiales trate de acomodarlos uniformemente. • Su lavadora cuenta con patas niveladoras y es posible ajustar la altura de cada una para nivelarla; inicie nuevamente una vez que su lavadora esté nivelada. <i>Ver sección de instalación</i> • Use el ciclo adecuado para cada tipo de ropa. Esta lavadora cuenta con ciclos especializados para el mejor tratamiento de sus prendas y funcionamiento.

Problemas de funcionamiento	Causa posible	Qué hacer
Lavadora vibra/ desbalancea excesivamente	<ul style="list-style-type: none"> • No acomodó la ropa de acuerdo a lo indicado en la guía rápida • La ropa está echa bola y desacomodada 	<ul style="list-style-type: none"> • Doble y acomode la ropa como se indica en la guía rápida y el manual de usuario. Esto le ayudara a reducir el riesgo de desbalanceo y vibración. • Pause su lavadora y acomode la ropa uniformemente alrededor del infusor.
La ropa sale arrugada o enredada	<ul style="list-style-type: none"> • Tardó mucho tiempo en descargar su lavadora una vez finalizado el ciclo. • No acomodó la carga y/o sobrecargó la lavadora. • Mala selección del ciclo. 	<ul style="list-style-type: none"> • Saque la ropa en cuanto termine de lavar. El descargar la maquina en cuanto acabe el ciclo disminuye el número de arrugas. • Para disminuir el enredo y las arrugas, es importante acomodar la ropa de acuerdo al manual de usuario o guía rápida. • Cargue la lavadora de acuerdo a la tabla de cargas sugeridas. • Use el ciclo adecuado al tipo de ropa. • Puede reducir la cantidad de arrugas mediante la perilla de centrifugado seleccionando la posición de plancha fácil. • el uso de suavizante y enjuague profundo también reduce el nivel de arrugas • Para minimizar aún más las arrugas en la ropa se recomienda secar en una secadora Mabe.
La ropa sale con pelusa	<ul style="list-style-type: none"> • Se mezclaron prendas que generan pelusa con prendas que no lo hacen, por ejemplo, toallas o sudaderas con camisas de vestir, playeras, pantalones, blusas, etc. 	<ul style="list-style-type: none"> • Separe la ropa que desprende mucha pelusa de la que no lo hace y lávela por separado. • Reduzca el tiempo de agitación con la perilla de intensidad de lavado. • Utilice siempre el ciclo adecuado para cada tipo de ropa. Los ciclos que le pueden ayudar disminuir la generación de pelusa son: delicada, rápido, de color y toallas/sábanas, además del enjuague profundo o enjuague con suavizante.
Ciclo de lavado tarda mucho	<ul style="list-style-type: none"> • Si su lavadora generó demasiado espuma durante el exprimido; tratará de eliminar la espuma repitiendo el enjuague haciendo el ciclo se prolongue por mas tiempo de lo normal. 	<ul style="list-style-type: none"> • Reduzca la cantidad de detergente utilizado. • Utilice detergente de baja espuma de preferencia líquido.
Lavadora no ahorra agua	<ul style="list-style-type: none"> • La cantidad de agua que usa su lavadora depende del ciclo seleccionado y de la cantidad de ropa que usted carga en su lavadora. 	<ul style="list-style-type: none"> • Para maximizar el ahorro de agua utilice el enjuague ecológico

<i>Problemas de funcionamiento</i>	<i>Causa posible</i>	<i>Qué hacer</i>
Ropa demasiado mojada	<ul style="list-style-type: none"> • Interrupción (momentánea) de la energía eléctrica. • Algunas telas se sienten húmedas cuando se enjuagan con agua fría. • Algunos programas tienen poco tiempo de exprimido predeterminado; tales como: color, delicados, lavado express, lavado a mano. • Pudo haber colocado detergente en exceso, usado detergente de alta espuma, o lavado ropa con baja suciedad. Cualquiera de estas causas puede provocar espuma en exceso. Esto pudo generar exprimido deficiente. 	<ul style="list-style-type: none"> • Puede usar la opción de centrifugado manual (consulte la Programación de ciclo manual) así centrifugará de nuevo por unos minutos. • Puede hacer un exprimido extra con la perilla de programa de ciclos en la posición de exprimido extra. Para los modelos LHS19580 y LHS17480, ubicar la perilla de programas en el ciclo de jeans y seleccionar la opción de "centrifuga" en toque personal. • Puede programar mayor tiempo de exprimido con la perilla de centrifugado del mínimo en planchado fácil hasta a máximo seca rápido. • En caso de que la ropa este demasiado húmeda, si usted lo desea puede utilizar el centrifugado extra. Para los modelos LHS19580 y LHS17480, ubicar la perilla de programas en el ciclo de jeans y seleccionar la opción de "centrifuga" en toque personal. • Si percibe que la ropa tiene demasiado jabón seleccione en el toque personal "enjuaga" para hacer un enjuague extra.
Manchas de jabón líquido o suavizante	<ul style="list-style-type: none"> • Uso incorrecto del despachador. Si sobrellena por encima del nivel máximo indicado los compartimentos de cloro, detergente líquido o suavizante se pueden verter provocando manchado de la ropa. Para los modelos LHS19580 y LHS17480, los niveles máximos sólo aplican para los despachadores de cloro y suavizante. • Despachador demasiado sucio. 	<ul style="list-style-type: none"> • No llene más arriba del nivel máximo indicado para el cloro, suavizante o detergente líquido. Siga las instrucciones del fabricante y las de uso del tipo de despachador de su lavadora. Para los modelos LHS19580 y LHS17480, al verter el detergente, es necesario respetar la cantidad recomendada por el fabricante de detergente, utilizando siempre una taza medidora. • Limpie su despachador por lo menos una vez al mes.

Problemas de funcionamiento	Causa posible	Qué hacer
Residuos de detergente en polvo en ropa	<ul style="list-style-type: none"> • El jabón en polvo puede dejar residuos de jabón en ropa. • Su lavadora optimiza la función del jabón al utilizar menos agua. 	<ul style="list-style-type: none"> • Se recomienda usar detergente líquido. • Use siempre el despachador, la lavadora dispensará el detergente automáticamente en el momento necesario. • Disminuya la cantidad de jabón con el fin de mejorar el enjuague • Seleccione en toque personal la opción enjuague profundo o enjuague con suavizante. • En toque personal puede seleccionar enjuague profundo o enjuague con suavizante.
El suavizante no se dispensa.	<ul style="list-style-type: none"> • El suavizante se quedo en el despachador por tiempo prolongado y se tapó la salida. 	<ul style="list-style-type: none"> • Vea la instrucción de mantenimiento de su despachador en la sección <i>Cuidados de la Lavadora</i>.
	<ul style="list-style-type: none"> • No seleccionó enjuague con suavizante en opciones de toque personal 	<ul style="list-style-type: none"> • Ver sección panel de control para aprender que ciclos despachan suavizante y como seleccionarlo <i>(sólo aplica para modelos LHS19580 y LHS17480)</i>
El suavizante se despacha antes de tiempo	<ul style="list-style-type: none"> • Sobrepasó el indicador de nivel • La máquina no está nivelada correctamente. 	<ul style="list-style-type: none"> • El despachador cuenta con indicadores de nivel máximo. Cargue su suavizante por debajo de este nivel. • Nivele su lavadora empleando las patas de nivelación. <i>Ver sección de Instalación.</i>
En el contenedor de cloro quedan residuos de agua	<ul style="list-style-type: none"> • Baja presión de agua. 	<ul style="list-style-type: none"> • Es normal ver una película de agua al fondo del contenedor. • Para limpiar su despachador, vierta una taza de agua sobrepasando el nivel máximo para drenar el contenedor.

Problemas de funcionamiento	Causa posible	Qué hacer
Lavadora no termina el ciclo.	<ul style="list-style-type: none"> No se seleccionó el enjuague profundo en toque personal. <i>(sólo aplica para los modelos LHS19580ZKBB y LHS17480PKBB)</i> Es normal si seleccionó el ciclo Remojo ya que sólo realiza una agitación ligera. 	<ul style="list-style-type: none"> Seleccionar la opción enjuague profundo o enjuague con suavizante en toque personal para que se dispense el suavizante. <i>(sólo aplica para los modelos LHS19580ZKBB y LHS17480PKBB)</i> Si desea realizar un ciclo completo seleccione el programa recomendado según el tipo de ropa.
Se percibe muy poca agua	<ul style="list-style-type: none"> El bajo nivel de agua le causa desconfianza que lave bien o maltrate la ropa. La lavadora usa muy poco agua para el enjuague 	<ul style="list-style-type: none"> El sistema AquaSaver ajusta el nivel de agua necesario de acuerdo a la cantidad y tipo de ropa a lavar. Es normal que en ocasiones se vea ropa por encima del espejo o nivel del agua ese es su funcionamiento. En caso de requerir mas agua la lavadora se ajustará automáticamente durante la fase de agitación. Si le causa desconfianza use la perilla de nivel de agua a un nivel mas alto. De cualquier forma esta lavadora usa mucho menos agua que una tradicional. El sistema AquaSaver utiliza un nuevo método de enjuague con bajos niveles de agua y debe tener la confianza de que la ropa se va a enjuagar igual o mejor que con su lavadora anterior.



Problemas de funcionamiento	Causa posible	Qué hacer
Manguera de entrada con fuga de agua	No están correctamente conectadas las mangueras.	<ul style="list-style-type: none"> Cierre la llave, desconecte las mangueras, asegúrese que las manguera tengan los empaques conecte nuevamente cuidando que quede bien apretada tanto en la toma de agua como en la entrada de la lavadora.
Ropa con sobre espumado	<ul style="list-style-type: none"> Usó detergente de alta espuma. La ropa no estaba demasiado sucia y usó mucho detergente. La ropa estaba desacomodada 	<ul style="list-style-type: none"> Utilice detergente de baja espuma. Utilice la cantidad de detergente que recomienda el fabricante. Cuando lave ropa con bajo nivel de suciedad utilice menos detergente para que no le genere exceso de espuma. Utilice el despachador de detergente. Acomode la ropa de acuerdo a las recomendaciones de este manual. Si al final del ciclo considera que su ropa aún tiene jabón en exceso seleccione en las opciones de toque personal "enjuague mas centrifugado."
Lavadora no lava	<ul style="list-style-type: none"> Ropa con manchas muy difíciles. Sobrecargó la lavadora con ropa muy sucia. 	<ul style="list-style-type: none"> Ponga las prendas con manchas difíciles a remojar con detergente o pretrate las manchas con algún removedor comercial. <i>Nota: Para mayor información sobre remoción o tratamiento de manchas difíciles remítase a la sección de "consejos" en el manual de usuario.</i> Pre trate las prendas con algún removedor de manchas comercial o casero. Use el ciclo de lavado profundo , este es el ciclo mas intenso y si lo prefiere seleccione con el botón toque personal la opción de remojo. Si se trata de prendas que no se decoloran o blancas use agua caliente con la perilla de temperatura. Use ciclos adecuados para el tipo de ropa Cuando lave ropa muy sucia ponga cargas no muy grandes, eso le ayudará a incrementar el desempeño de lavado.

Problemas de funcionamiento	Causa posible	Qué hacer
Mi lavadora solamente realiza enjuague con suavizante o enjuague profundo.	<ul style="list-style-type: none"> • Su lavadora tenía agua antes de iniciar el ciclo de lavado. • Seleccionó un ciclo de lavado que tiene enjuague profundo predeterminado. • La presión de llenado de agua es muy baja. 	<ul style="list-style-type: none"> • Es normal, su lavadora no realizará enjuague ecológico si antes de iniciar el ciclo de lavado ya hay presencia de agua en la canasta • Es normal, algunos ciclos están diseñados para trabajar solamente con enjuague profundo o enjuague con suavizante. • Verifique que su instalación tenga la presión adecuada de agua (<i>ver Sección de instalación</i>)
Mi lavadora sólo realiza lavado con agua fría.	<ul style="list-style-type: none"> • No seleccionó temperatura de agua caliente o tibia • Los filtros de agua están obstruidos • Mangueras de alimentación invertidas. 	<ul style="list-style-type: none"> • Coloque la perilla en posición lavado con agua tibia o caliente según sean sus necesidades. • Retire los filtros de las válvulas, limpie y colóquelos nuevamente. (<i>Ver sección "Cuidados de la lavadora"</i>)



códigos de falla

(no aplica para los modelos LMH18380PKBB, LMH18480ZKBB, LHS19580ZKBB, y LHS17480PKBB)

código de falla	acción recomendada
falla F1	Llame al servicio técnico
falla F2	Llame al servicio técnico
falla F3	Llame al servicio técnico
pausa	Asegúrese que la tapa de la lavadora esté totalmente cerrada y no exista algún objeto obstruyéndola. Intente reiniciar con el botón inicio-pausa. Si la falla se presenta de nuevo llame al servicio técnico.
falla F4	Llame al servicio técnico
falla F5	Pause la lavadora (con el botón inicio-pausa), asegúrese que la manguera de drenado no esté torcida u obstruida. Una vez corregido el problema reinicie con el botón inicio-pausa. Si la falla no se corrige llame al servicio técnico.
falla F6	Cierre las llaves del agua, apague la lavadora y llame al servicio técnico.
falla F7	Llame al servicio técnico
falla F8	Asegúrese que la tapa de la lavadora esté totalmente cerrada y no exista algún objeto obstruyéndola. Intente reiniciar con el botón inicio-pausa. Si la falla se presenta de nuevo llame al servicio técnico.

notas

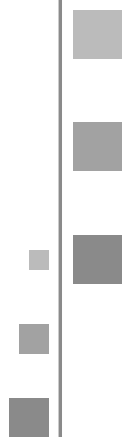

El especialista en servicio de línea blanca

serviplus®

Tel. sin costo (dentro de México): **01.800.90.29.900**
 Internet: **www.serviplus.com.mx**
 Atención al distribuidor (dentro de México): **01.800.50.91.600**

serviciomabe®

Servicio exclusivo para Argentina, Chile y Colombia

Argentina: (5411) 4489.8900**Chile:** 600.364.3000
www.serviciomabe.cl**Colombia:** Dentro de Bogotá (571) 423.3177
Fuera de Bogotá 01900.555.6223
www.serviciomabe.com.co

Recuerde que su producto está respaldado por SERVIPLUS, la empresa líder en Servicio para línea blanca, donde siempre encontrará el trato amable de profesionales dispuestos a resolver cualquier falla en el funcionamiento de su producto.

Antes de solicitar un servicio de garantía:

1. Asegúrese de haber seguido las indicaciones de instalación, uso y cuidados que menciona el instructivo.

2. Localice y tenga a la mano su garantía debidamente sellada o bien la factura, nota o comprobante de compra. Este documento es indispensable para hacer válida la garantía.

3. Anote la marca, modelo y número de serie del producto y tenga a la mano papel y lápiz.

4. En el directorio anexo, localice el Centro de Servicio más cercano a su localidad y llame para reportar la falla que presenta el aparato.

Además de respaldar la garantía de su producto, Serviplus le ofrece los siguientes servicios:

- Instalación de línea blanca
- Reparaciones con cargo para aparatos fuera de garantía
- Contratos de extensión de garantía
- Venta de refacciones originales

México, D.F.
01-55-5227-1000

Monterrey
01-81-8369-7990

Guadalajara
01-33-3669-3125

Costa Rica
(506) 2277.2100

El Salvador
(503) 2527.9301
(503) 2208.1786

Honduras
(504) 221.0034
(504) 221.1285

Panamá
(507) 261.3911
(507) 261.3397

Perú
080070630
Llamada gratuita a nivel nacional

Ecuador
1800.73.7847

Guatemala
(502) 6685.6769
(502) 6685.6771

Nicaragua
(505) 2249.7867
(505) 2249.6952

Venezuela
(0501) 737.8475

Centros de servicio México

• **Acapulco**
Av. Costera Miguel Alemán #68
Fracc. Las Playas
39390 Acapulco, Guerrero
(01.744) 482.9044, 45 y 46.

• **Aguascalientes**
Av. Aguascalientes #1119
Jardines de Bugambilias
20200 Aguascalientes, Ags.
(01.449) 978.8870 y 8871

• **Cancun**
Calle 12 Ote., Manzana 31 lote 14,
Supermanzana 64
Centro
77500 Cancún, Quintana Roo
(01.998) 880.0760, 0820 y 0965

• **Cd. Juárez**
Porfirio Díaz # 852
ExHipódromo
32330 Cd. Juárez, Chihuahua
(01.656) 616.0418, 0453 y 0454

• **Cd. Victoria**
José de Escando #1730
Zona Centro
89100 Cd. Victoria, Tamaulipas
(01.834) 314.4830

• **Culiacán**
Blvd. E. Zapata #1585 Pte.
Fracc. Los Pinos
80120 Culiacán, Sinaloa
(01.667) 717.0353, 0458 y 714.1366

• **Chihuahua**
Av. de las Industrias # 3704
Nombre de Dios
31110 Chihuahua, Chihuahua
(01.614) 413.7901, 7012 y 3693

• **Guadalajara**
Calzada de las Palmas #130-C
San Carlos
44460 Guadalajara, Jalisco
(01.33) 3669.3125

• **La Paz**
Revolución #2125 entre
Allende y B. Juárez
Centro
23000 La Paz B.C. Sur
(01.612) 125.9978

• **León**
Prolongación Juárez #2830-B,
Plaza de Toros
37450 León, Guanajuato
(01.477) 770-0003, 06 y 07

• **Matamoros**
Porfirio Muñoz Ledo # 22
Magisterial Cebetis
87390 Matamoros, Tamaulipas
(01.868) 817.6673 Fax: 817.6959

• **Mérida**
Calle 22 #323 X 13 y 13a.
Ampliación Cd. Industrial
97288 Mérida, Yucatán
(01.999) 946.0275, 0916, 3090, 3428 y
3429

• **México D.F.**
ProL. Ings. Militares #156
San Lorenzo Tlaltenango
11210 México, D.F.
(01.55) 5227.1000

• **Monterrey**
Carretera Miguel Alemán km 5
Vista sol
67130 Cd. Guadalupe, N.L.
(01.81) 8369.7990

• **Nuevo Laredo**
Guerrero # 2518 Local 3
Col. Juárez
88060 Nuevo Laredo, Tamaulipas
(01.867) 714.9464

• **Piedras Negras**
Daniel Farías # 220 Nte.
Buenavista
26040 Piedras Negras, Coahuila
(01.878) 783.2890

• **Puebla**
Calle 24 Sur # 3532 (entre 35 y 37
Ote.)
Col. Santa Mónica
72540 Puebla, Puebla
(01.222) 264.3731, 3490 y 3596

• **Querétaro**
Av. 5 de Febrero # 1325
Zona Industrial
Benito Juárez
76120 Querétaro, Qro.
(01.442) 211.4741, 4697 y 4731

• **Reynosa**
Calle Dr. Puig # 406 entre Dr.
Calderón y Dr. Glz.
Col. Doctores
88690 Reynosa, Tamaulipas
(01.899) 924.2254 y 924.6220

• **San Luis Potosí**
Manzana 10, Eje 128 s.n.
Zona Industrial del Potosí
78395 San Luis Potosí, S.L.P.
(01.444) 826.5686

• **Tampico**
Carranza # 502 Pte. Zona Centro
89400 Cd. Madero, Tamaulipas
(01.833) 215.4067, 216.4666 y
216.2169

• **Tijuana**
Calle 17 #217
Libertad Parte Alta
22300 Tijuana, B.C.
(01.664) 682.8217 y 19

• **Torreón**
Blvd. Torreón-Matamoros #6301 Ote.
Gustavo Díaz Ordaz
27080 Torreón, Coahuila
(01.871) 721.5010 y 5070

• **Veracruz**
Paseo de Las Americas #400 esq. Av.
Urano,
Centro comercial Plaza Santa Ana
Predio Collado Boticaría
94298 Boca del Río, Veracruz
(01.229) 921.1872, 2253, 9931 y 9934

• **Villahermosa**
Calle Carlos Green #119-C casi esq.
con Av. Gregorio Méndez
ATASTA
86100 Villahermosa, Tabasco
(01.993) 354.7350, 7382, 7392 y 7397

póliza de garantía

Se garantizan los siguientes modelos de lavadoras automáticas: LMH19589ZKGG, LMH19589ZGGX, LMH18480ZKBB, LHS17480PKBB, LHS19580ZKBB, LHS19580ZKPB, LMH20186ZKBB, LMH20186ZKGG, LMH20186ZGGX, LMH20186ZGGY, LHS17480PKBBX, LMH19589ZKBB, WGH19542ZGGY, LMH20589ZKBB, LMH20589ZKGG, WGH20589ZKGGY, LMH20589ZKGGX

Mabe garantiza que el producto adquirido por usted ha sido revisado y comprobado su funcionamiento bajo condiciones normales de uso.

- Mabe garantiza durante el término de un año (1), contados a partir de la fecha de compra del producto a reparar sin costo alguno en los centros de Servicio Técnico o talleres autorizados por este, las fallas causadas por defectos de fabricación, materiales o componentes.
- Para hacer efectiva esta garantía, deberá recurrir a cualquiera de nuestros Centros de Servicio Técnico, llamando a los teléfonos que se indican en el directorio que forma parte de esta garantía.
- El personal de servicio técnico está capacitado y cuenta con las herramientas necesarias para hacer las reparaciones a domicilio, asegurándose de que el producto funcione correctamente.
- Los centros de servicio Técnico disponen de asistencia técnica para la instalación, mantenimiento y reparación de nuestros productos, de acuerdo con la naturaleza de estos y el fin para el cual ha sido destinado. La asistencia técnica podrá tener un costo adicional al precio del producto.
- Mabe garantiza la disponibilidad de repuestos por cinco (5) años. (Aplica solo para Colombia).

Exoneración de responsabilidad del Productor/Importador frente a la garantía:

La garantía no podrá hacerse efectiva en los siguientes casos:

- Si el producto ha sido usado en condiciones distintas a las normales.
- Si no ha sido operado de acuerdo con el instructivo de uso proporcionado en español.
- Daños provocados por accidente, descargas eléctricas, fluctuaciones de voltaje, energía eléctrica diferente a la especificada o catástrofes.
- Si ha sido utilizado para fines comerciales, industriales o uso diferente al indicado en las instrucciones de manejo.
- Si el producto ha sido reparado por personas y/o talleres de servicio no autorizado.
- Cuando el producto presenta oxidaciones causadas por golpes, raspaduras o ambientes salinos, etc. Es de anotar que nuestros centros de servicio o talleres autorizados, podrán prestar el servicio a tiempo y el usuario deberá pagar un precio razonable por la reparación.
- Daños ocasionados por mal manejo del cliente, por animales (roedores, insectos, otros), por polvo o por causa de las condiciones ambientales en que se instale el producto, tales como humedad excesiva o salinidad.
- Daños por transporte, cuando éste sea por cuenta del comprador.
- Fuerza mayor o caso fortuito.

Cancelación de la garantía:

El amparo bajo la garantía quedara automáticamente cancelada por las siguientes causas:

- Por la eliminación o modificación del número de serie o la ruptura de cualquier sello que tenga el artefacto.
- Por la alteración de la información suministrada en este certificado o sobre el producto.

Mabe no asumirá ni autorizará asumir a su nombre otras obligaciones en relación con la venta del producto o cualquiera de sus partes, diferentes a las contempladas en este certificado.

NO SE ACEPTAN RECLAMACIONES DE PRODUCTOS POR CONCEPTOS DE GOLPES Y RAYONES EN EL GABINETE Y ACCESORIOS DESPUES DE 30 DÍAS DE LA FECHA DE COMPRA (sólo México)

Advertencias

- Esta garantía no es de cubrimiento internacional, solo tiene vigencia en el país donde fue adquirido el producto, de acuerdo a los términos establecido para cada país por parte del fabricante y respetando las leyes de garantía del mismo. Para respaldar el origen del producto, es necesario que el usuario presente el documento de compra o factura, si así se requiere.

- Pasado un (1) mes a partir de la fecha prevista para la devolución o a la fecha en que el consumidor debía aceptar o rechazar expresamente el servicio, y no acuda a retirar el bien, El centro de Servicio Técnico lo requerirá para que lo retire dentro de los dos (2) meses siguientes a la remisión de la comunicación. Si el consumidor no lo retira se entenderá por ley que abandona el bien en dado caso el Centro de Servicio Técnico dispondrá del mismo con forme con la reglamentación que expida el gobierno nacional para tal efecto. Los gastos que se deriven por el abandono del bien (almacenamiento, bodegaje y mantenimiento), deberán ser asumidos por el consumidor.

• Las visitas de nuestros técnicos por causas injustificadas, dan lugar al pago por parte del usuario del valor correspondiente al transporte y al tiempo del técnico. Rogamos por lo tanto, antes de solicitar un servicio, comprobar todos los puntos acerca del funcionamiento indicados en el manual de instrucciones.

• La revisión y o reparación quedara sujeta a la presentación de esta garantía debidamente diligenciada sin tachaduras; nuestro centro de servicio llevara un estricto control de los artefactos a los cuales se le solicita el cumplimiento de la garantía, mediante la confrontación del número de serie para efectos de rastrear inconsistencias.

Producto: _____

Marca: _____

Modelo: _____

No. de Serie: _____

Fecha de venta: _____

Distribuidor: _____

Sello o firma:

Estimado Cliente: Estos son los datos que identifican su producto, por favor conserve esta información, pues es indispensable para solicitar cualquier servicio postventa. Muchas gracias.

Fabricado por: Mabe México S.A. de C.V.
Av. Productividad No. 125, Corredor Industrial
Saltillo, Coahuila C.P. 25169 tel. (844) 411.7500

PAÍS	GARANTIZA	1 AÑO	TELÉFONO
México	Mabe México, S.A. de C.V.	Garantía total	01.800.90.29900
Colombia	Mabe Colombia	Garantía total	01900.555.6223
Ecuador	Mabe Ecuador	Garantía total	1800.737.847
Venezuela	Mabe Venezuela	Garantía total	800.76.582
Perú	Mabe Perú	Garantía total	241.92.12
El Salvador	Mabe México, S.A. de C.V.	Garantía total	277.15.55
Guatemala	Mabe México, S.A. de C.V.	Garantía total	4256.00.28
Costa Rica	Mabe México, S.A. de C.V.	Garantía total	260.2840

El especialista en servicio de línea blanca

serviplus[®]

**¡ No pierda la oportunidad
de hacer suyo este regalo !**

**RESPUESTAS A PROMOCIONES COMERCIALES
SOLAMENTE SERVICIO NACIONAL**

CORRESPONDENCIA

RP09-0487

Autorizado por SEPOMEX

El especialista en servicio de línea blanca

serviplus[®]

MABE MÉXICO S. DE R. L. DE C. V.
MDM POLANCO
GALILEO 245, POLANCO
11560 D. F.

DEPOSITAR EN CUALQUIER BUZÓN

Usted ya ganó UN SERVICIO DE MANTENIMIENTO PREVENTIVO para su lavadora, que al término de su garantía le dará la certeza de que la lavadora se encuentra en perfectas condiciones de operación.

Sólo tiene que registrar su producto para que al término de su garantía de fábrica, reciba la visita de uno de nuestros técnicos especializados, quien hará la limpieza, lubricación y ajuste de sus componentes principales de su lavadora.

No lo dude ¡ registre sus datos ya !

¡ FELICIDADES !



Servicios Posventa

Además de respaldar la garantía de su producto, SERVIPLUS le ofrece los siguientes servicios posventa:

- Instalaciones de agua y gas (plomería) para la correcta operación de su lavadora. (sólo aplica para el área metropolitana del D.F.)
- Pólizas de Extensión de garantía (la cobertura incluye mano de obra y refacciones)
- Pólizas de Mantenimiento preventivo.
- Reparación de Línea Blanca fuera de garantía.
- Venta de accesorios originales para su Línea Blanca.
- Venta de refacciones originales.

El Seguro Médico para su Línea Blanca

Procedimiento de Registro

Elija la opción que le parezca más conveniente:

- **CORREO:** Escriba sus datos en el formato de registro anexo, y deposítelo en el buzón más cercano. No requiere estampilla postal.
- **TELÉFONO:** Llame a nuestra Línea de Atención al Cliente 018009029900 para que una de nuestras recepcionistas registre sus datos.
- **INTERNET:** Registre sus datos en nuestra página de internet: www.serviplus.com.mx

NOTA: Al ingresar sus datos en nuestro sistema, programaremos el servicio de mantenimiento preventivo para su lavador



Técnicos especializados

Registre sus datos

Nombre _____

Calle y Número _____

Colonia _____

Delegación / Municipio _____ C.P. _____

Ciudad _____ Estado _____

Teléfono _____ Número de serie _____

Número de Modelo _____ Fecha de compra _____

PRODUCTOS EN SU HOGAR

MARCA

AÑOS DE USO

Estufa	_____	_____
Refrigerador	_____	_____
Secadora	_____	_____
Lavavajillas	_____	_____

Válido en la República Mexicana

Refacciones Originales

www.serviplus.com.mx

Para mayor información, comuníquese con nosotros.

México, D.F.: 52271000 Monterrey: 83697990 Guadalajara: 6693125 Resto del país: 01800.9029.900



notas:



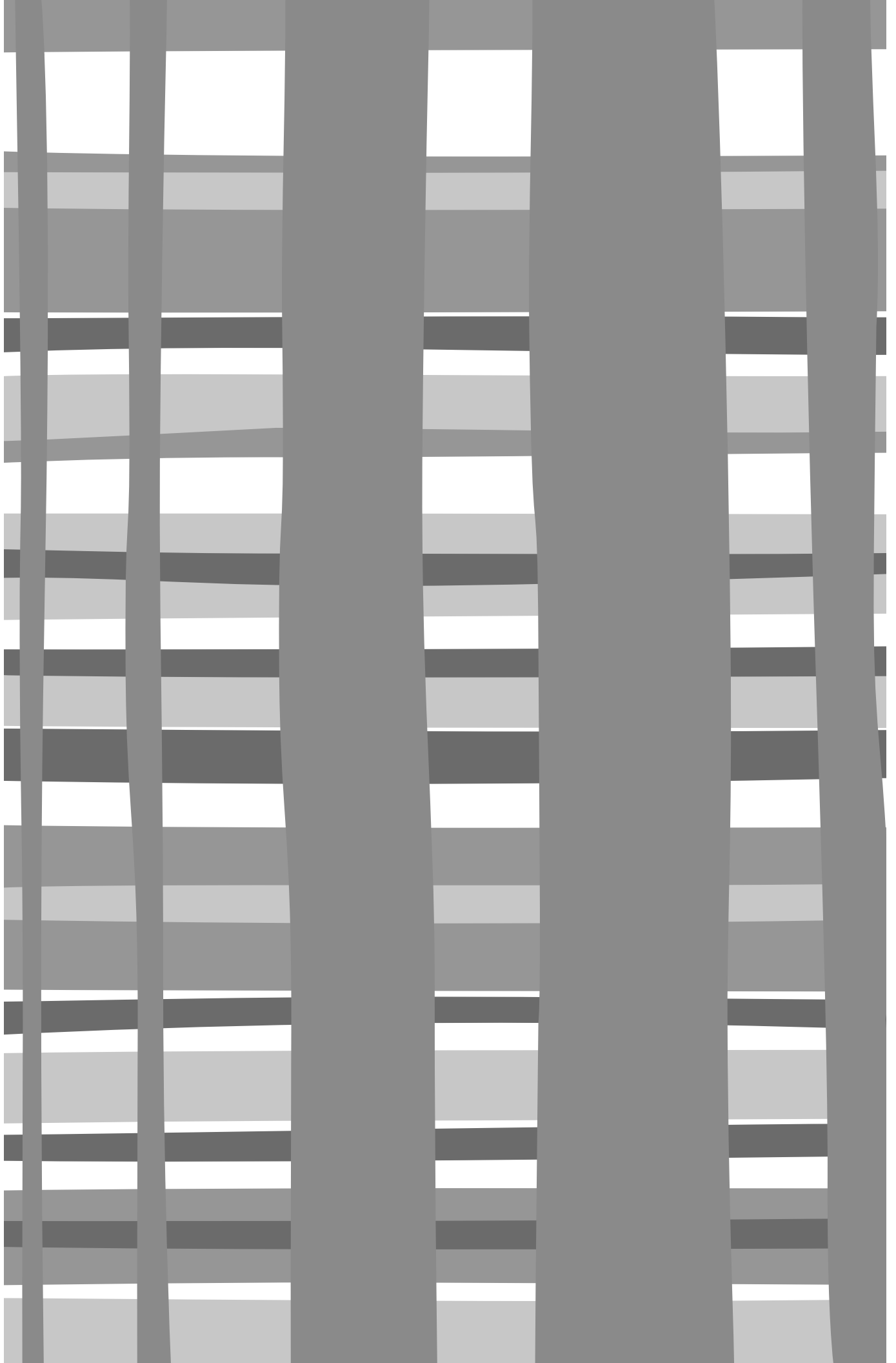

serviciomabe
El especialista en línea blanca



www.serviciomabe.cl

El especialista en servicio de línea blanca

serviplus[®]

www.serviplus.com.mx

Pólizas de extensión de garantía: (0155) 5329.1322
LADA sin costo 01.800.9029900