

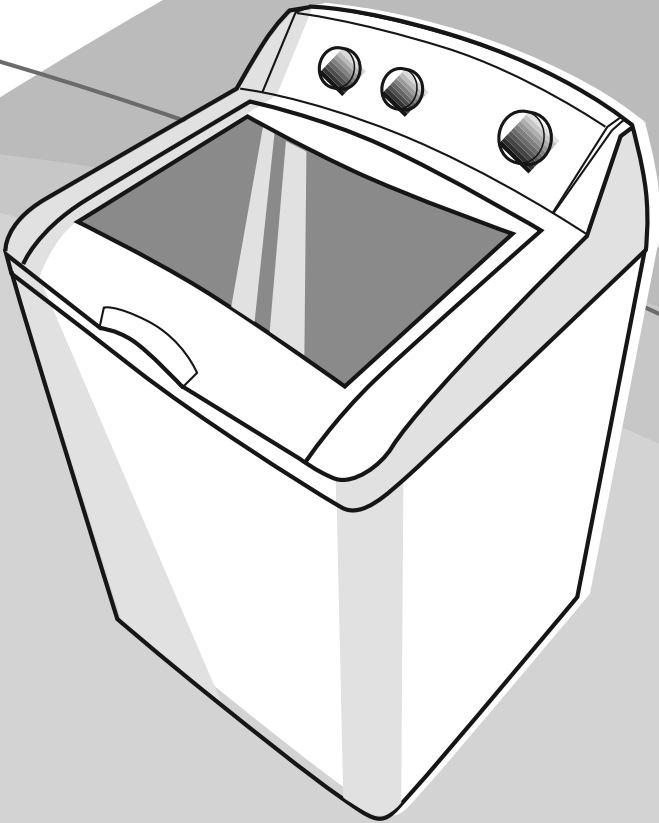

Manual de Uso y Cuidado

Lavadoras



Lea este manual para poder aprovechar al máximo su lavadora.



Indice

Precauciones	3
Instalación adecuada.	
Cuando use su lavadora	5
Advertencias	5
Requerimientos de instalación	6
Accesorios y herramientas.	
Ubicación.	
Plomería.	
Desagüe	7
Espacio libre.	
Presión de agua.	
Desempaque su lavadora	8
Conexión de la manguera de desagüe	
Conexión de la manguera de llenado.	
Conexión al desagüe	9
Nivelación.	
Conexión a la corriente.	
Verificación de la Instalación.	
Conociendo su lavadora	10
Seguro de tapa.	
Nivel automático de agua.	
Movimiento del agitador.	
Paneles de Control.....	11
Tabla 1. Modelos y características	16
Operación	17
Programas de lavado.	
Selección del programa.....	18
Selección del nivel de agua.	
Selección de la Temperatura.....	19
Intensidad de Lavado.	
Intensidad de Centrifugado.	
Selección de opciones	20
Selección de Funciones.	
Características	22
Despachador de detergente.	
Despachador de Suavizante.	
Despachador de cloro.	
Multidespachador	
Recomendaciones	25
Para el lavado de su ropa.	
Cargas de Lavado Recomendadas	26
Consejos	29
Para quitar manchas difíciles.	
Cuidado de la Lavadora	29
Especificaciones	30
Solución a problemas	35
Tabla de pesos estándar por prenda	39
Serviplus/Servicio Mabe	40
Garantía	42
Cupón de Servicio	43

Felicidades!

Usted acaba de adquirir una lavadora especialmente diseñada, que por su moderna tecnología y funcionamiento difiere de otras lavadoras que haya tenido anteriormente; cumpliendo con sus requerimientos de lavado y cuidado de su ropa.

Muy importante

El buen funcionamiento del aparato y su satisfacción futura con los resultados de cuidado y limpieza de su ropa, dependen del tiempo que usted dedique a conocer su lavadora. Por favor lea cuidadosamente este manual para conocer los detalles de operación y programación, así como las grandes ventajas que brinda su nueva lavadora automática. Si después de leer su manual sigue teniendo dudas llame a SERVIPLUS/SERVICIO MABE y recibirá orientación telefónica.

Precauciones

Por su propia seguridad, lea este manual, el cual contiene información importante que debe seguirse al pie de la letra para minimizar el riesgo de incendio, explosión, choques eléctricos, daños a la propiedad, lesiones personales irreversibles o incluso fallecimientos. Consérvelo cerca de usted para resolver dudas acerca del USO, CUIDADO, SEGURIDAD Y FUNCIONAMIENTO ÓPTIMO DE SU NUEVA LAVADORA.

Instalación adecuada

- **Requisitos mínimos de la instalación eléctrica:**

Características: 127 V ~ 60 Hz de uso residencial.

Requiere de una instalación eléctrica provista preferentemente con un interruptor general y circuitos independientes balanceados protegidos por listón fusible y/o pastilla termomagnética de 15 a 20 Amperes máximo.

En caso de no contar con una instalación eléctrica con estas características, posiblemente usted observe una intermitencia o parpadeo en cualquier luz de la casa mientras su lavadora está en funcionamiento.

- Su lavadora esta equipada con un cable tomacorriente polarizado tipo Y con cable a tierra integrado, por ningún motivo lo elimine colocando un adaptador, cortando la terminal al tierra y/o reemplazándolo por una clavija de dos terminales. **POR SU SEGURIDAD** su instalación debe ser realizada como se muestra en la figura A.

- Instale su lavadora en el contacto más cercano y accesible a las válvulas de agua, en caso de no ser así, evite al máximo usar

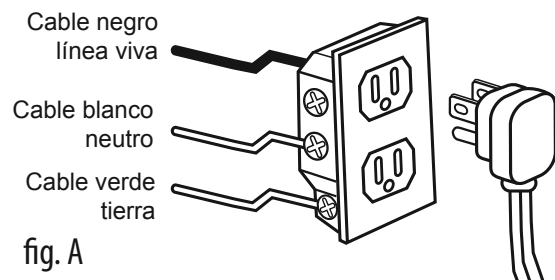

- extensiones eléctricas y/o unir cables inadecuados para la alimentación de su lavadora. *Si por alguna razón tiene necesidad de utilizar una extensión eléctrica consulte a un técnico especializado o llame a SERVIPLUS/SERVICIO MABE para que le indiquen el tipo y características de la extensión eléctrica que puede usar.

- Para evitar variaciones de voltaje y calentamiento en el interruptor, evite conectar otro aparato eléctrico en el mismo contacto de su lavadora mientras esté en funcionamiento.

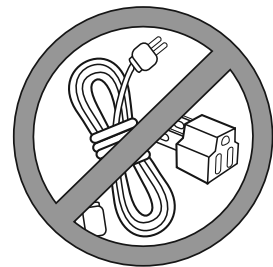

- Para conectar y desconectar su lavadora sujete el cordón tomacorriente por la clavija y jale.

NUNCA JALE DEL CORDÓN.



- Si el cordón de alimentación es dañado, éste debe ser reemplazado por el fabricante, su agente de servicio o por un técnico especializado para evitar algún riesgo. Si el tomacorriente se dañó por mal uso o descarga eléctrica, esto no lo cubre la garantía.
- Evite al máximo instalar su lavadora en lugares en los que esté expuesta a fuentes de calor y sustancias corrosivas que puedan causar daños a la misma. Si instala la lavadora a la intemperie, cúbrala con una funda para lavadoras o cualquier otro elemento que la proteja del sol y del agua.



Si su instalación eléctrica no cuenta con éste tipo de contacto, adquiera uno, el cual debe ser instalado por un técnico calificado, de no ser así es **ENTERA RESPONSABILIDAD DEL CLIENTE CUALQUIER DAÑO PERSONAL Y/O MATERIAL QUE PUEDA OCASIONAR EL PRODUCTO.**

Cuando use su lavadora:

No manipule los controles indebidamente ni encienda su lavadora si está desarmada o funcionando mal.

Nunca meta las manos en la lavadora mientras esté funcionando, espere a que se detenga completamente y asegúrese de que la lavadora esté apagada.

Advertencias:

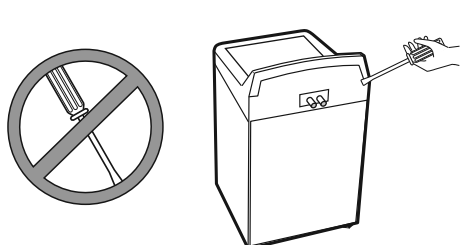

No desarme y arme la lavadora sin autorización.

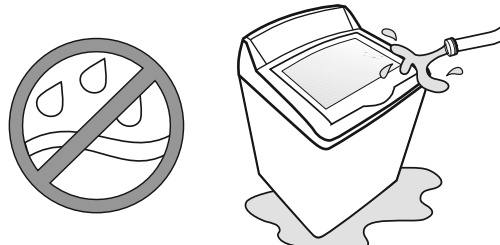

No lave la lavadora con agua: Utilice únicamente un trapo húmedo y una esponja.

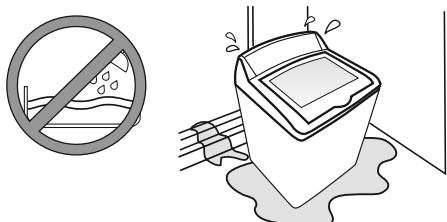

Para evitar sufrir un choque eléctrico, fallas o accidentes, no instale su lavadora en un lugar donde esté expuesta a la humedad o al sol, de ser necesario cúbrala con una funda.



Está prohibido lavar ropa húmeda con solventes o sustancias flamables, ya que pueden causar accidentes.

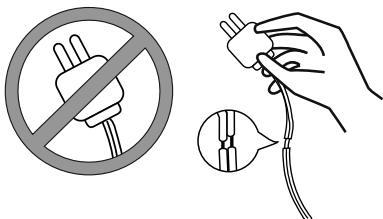

Para evitar descargas eléctricas, corto circuito o que la lavadora se dañe, no modifique el cordón eléctrico o la clavija/enchufe. Le recomendamos que retire la clavija/enchufe del contacto eléctrico cuando la lavadora no esté en uso.

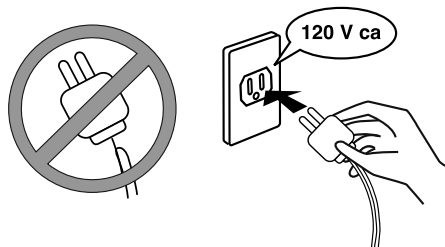

Si el cordón de alimentación está dañado, éste debe ser reemplazado por el fabricante, su agente de servicio o por personal calificado para evitar así algún riesgo.



Para evitar sufrir una descarga eléctrica, no conecte o desconecte la clavija/enchufe con las manos mojadas.

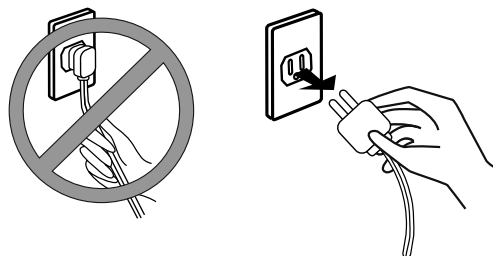

Al desconectar la lavadora de la corriente, nunca lo haga jalando del cordón, sino desde la clavija/enchufe. Evitará que pueda dañarse el cordón.

Requerimientos

La instalación de su lavadora requiere de espacios y servicios convencionales con los que seguramente usted cuenta en su casa. A continuación lo detallamos con objeto de que verifique si cuenta con todos ellos o que solicite a su plomero la preparación de dicha instalación.

Accesorios y Herramientas:

Los accesorios los encontrará en el interior de su lavadora, junto con el manual de uso y cuidado. Estas son las herramientas necesarias para realizar la instalación de su lavadora.

Herramienta:

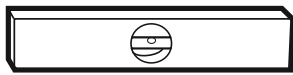

Nivel de burbuja



Pinzas de mecánico



Desarmador plano
Desarmador de cruz

Accesorios

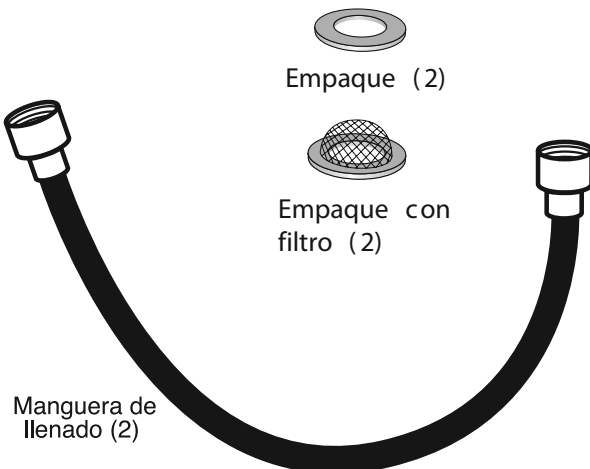

Manguera de llenado (2)

Empaque (2)

Empaque con filtro (2)

Ubicación:

Es recomendable colocar su lavadora en piso firme y nivelado como el concreto para minimizar las vibraciones durante el ciclo de exprimido. No obstante usted podrá ajustar la altura de su lavadora mediante el ajuste de las patas niveladoras.

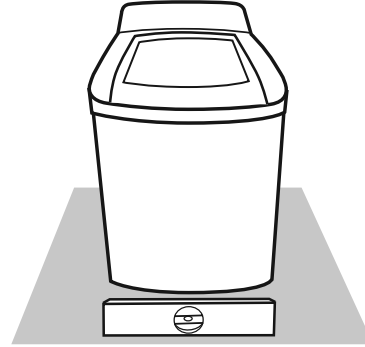

Plomería:

La alimentación de agua de su lavadora debe hacerse mediante llaves estándar con rosca.

La lavadora cuenta con opciones de lavado que requieren de agua caliente y fría, si su toma puede suministrar las dos temperaturas usted podrá obtener mejores resultados. El aparato tiene que conectarse a la red de alimentación de agua usando tubos de alimentación nuevos (mangueras). No se deben reutilizar tubos de alimentación (mangueras) antiguos. Su lavadora está diseñada para trabajar con presiones de suministro doméstico que van desde 70 hasta 500 KPa (0.7 A 50 MPa). Sin embargo, en algunos lugares del país este intervalo puede ser incluso menor, lo cual afecta el tiempo de llenado de su lavadora.

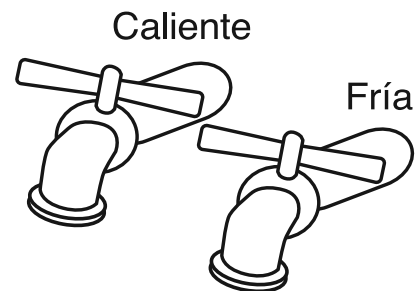

Desagüe:

Para el desagüe se requiere de un tubo vertical de 3,8 cm de diámetro interior y con una altura mínima de 90,0 cm, pero menor a 110,0 cm conectado a la línea de drenaje de la casa.

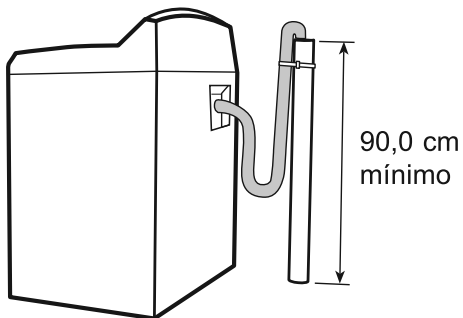

Espacios libres:

Si desea instalar su lavadora en clóset o gabinete, debe considerar los espacios libres adicionales a las dimensiones de su lavadora y procurar una ventilación adecuada dejando una apertura en las puertas. En la parte inferior evite obstruirla con alfombras o tapetes.

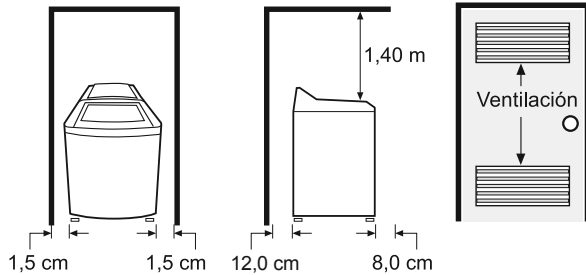

Presión de agua:

Para garantizar una presión adecuada de llenado, debe haber una altura mínima entre la base del tanque de agua a la entrada de la lavadora de por lo menos 2,20 m (fig. 1) En caso de contar con cisterna o aljibe, es necesario tener una bomba que garantice una buena presión, (Presión mínima: 0.070 Mpa / Presión Máxima: 0.50 Mpa). Mientras menos vueltas o codos tenga la tubería de suministro de agua, mejor será la presión de llenado.

TIP:

Si el tiempo de llenado es mayor a 6-8 minutos al nivel mínimo de agua, verificar si los filtros no están tapados o puede tener problemas de presión, si es así consulte a su plomero.

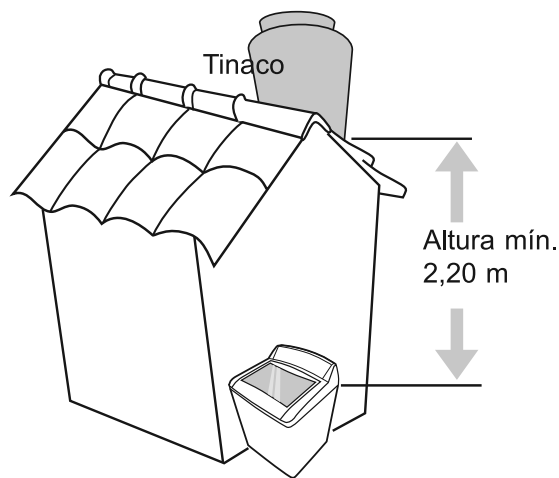

Instalación

La instalación adecuada de su lavadora es simple, usted puede hacerla, o si lo prefiere, solicite a su concesionario autorizado de SERVIPLUS/SERVICIO MABE este servicio (*pregunte por el costo llamando a los teléfonos que se encuentran en la póliza de garantía, pág. 40*).

Desempaque su lavadora:

Asegúrese de retirar todos los aditamentos del empaque tanto de la parte superior como de la inferior de su lavadora.

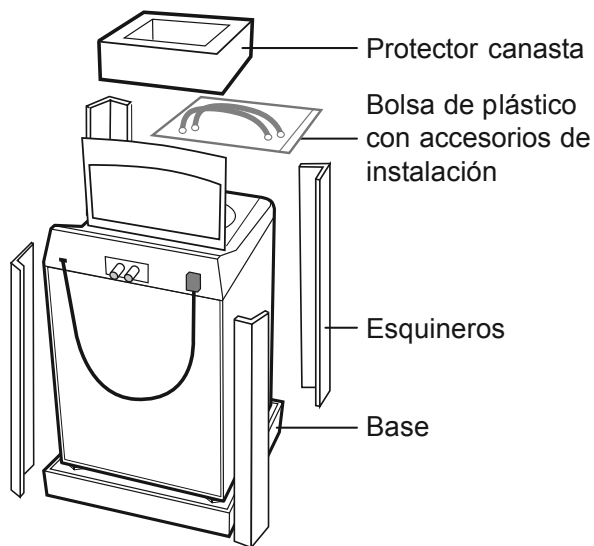

Manguera de desagüe:

La manguera de desagüe se encuentra en el interior de su lavadora, para extraerla siga estos pasos:

La manguera se encuentra en la parte trasera de su lavadora (parte inferior derecha), sujetar la porción de manguera (fig. D) firmemente del extremo salido y jale la parte superior hacia afuera (fig. E) hasta extraerla en su totalidad (fig. F).

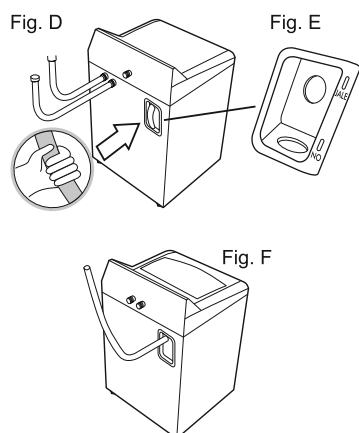

Mangueras de llenado:

Antes de conectar su lavadora a las tomas de agua, abra las llaves de alimentación y deje fluir el agua durante unos minutos (lo suficiente para limpiar la tubería y asegurarse de que no hay obstrucciones).

Instale las mangueras como se ilustra en las figuras. **Asegúrese de apretar las conexiones lo suficiente para evitar fugas de agua.**

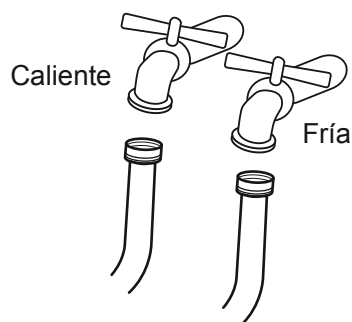
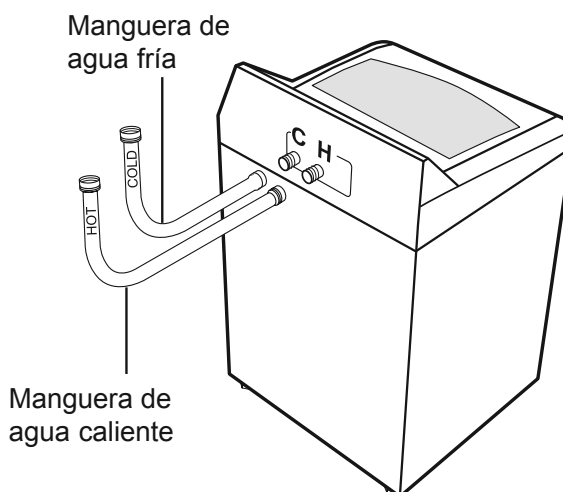

Debido a las impurezas propias del agua y las condiciones de las tuberías de la red de suministro de la Comisión de agua de su localidad, le recomendamos limpiar los filtros de empaques una vez por mes.

Asegúrese de instalar las mangueras de llenado que son provistas con su lavadora. Evite usar mangueras usadas o deterioradas.

- Verifique que no existan fugas o ruidos extraños (el movimiento del agitador es suave y se escucha diferente a las lavadoras de agitador tradicionales debido a que cuenta con un nuevo sistema de lavado).
- Verifique el seguro de la tapa durante el centrifugado; al hacerlo debe permanecer cerrada la tapa sin permitir que se abra hasta que la tina esté totalmente detenida, para evitar accidentes. El seguro se desactivará aproximadamente dos minutos después de terminar el centrifugado.

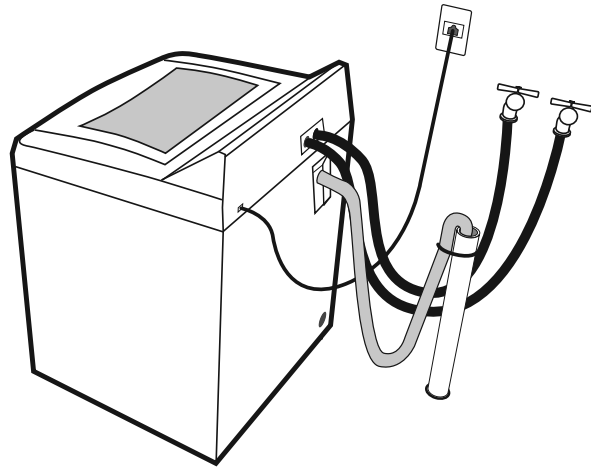

¡Felicidades usted ha terminado exitosamente la instalación!

Conociendo su lavadora

El lavado adecuado de su ropa se realiza mediante la selección apropiada del nivel de agua, de la temperatura para el lavado y el enjuague, así como el programa o ciclo de lavado. En esta sección le hacemos algunas recomendaciones para obtener resultados óptimos.

Seguro de tapa

Su lavadora cuenta con un Sistema de Seguridad que impide abrir la tapa durante el centrifugado hasta que se haya detenido completamente. El seguro de la tapa evita que cualquier persona (incluyendo niños) puedan meter la mano mientras la lavadora está exprimiendo o centrifugando. Este seguro tarda 2 minutos aproximadamente en desactivarse, después de que el motor se ha desenergizado. Posteriormente usted podrá acceder a la lavadora.



Antes de colocar las prendas dentro de la lavadora se recomienda revisar que los bolsillos no contengan monedas o algún objeto extraño que pudiera llegar a afectar el buen funcionamiento de su lavadora

Nivel automático de agua

Únicamente modelos id System. Consulte la tabla 1 Modelos y características en la pág. 16

Su lavadora cuenta con un nuevo sistema que ajusta de manera automática la cantidad de agua dependiendo de la cantidad de ropa que se encuentre en la canasta. El sistema llena la lavadora a un nivel en el cual el agitador interactúa con la ropa. A partir de ese nivel, el sistema agitará por un breve lapso para verificar que el nivel de agua es el adecuado. Si no es así, introducirá más agua y repetirá la misma operación hasta llegar al nivel óptimo.



Movimiento del agitador

Su lavadora cuenta con un nuevo sistema de lavado el cual está diseñado para brindar un excelente lavado sin maltratar sus prendas, por eso el movimiento es y se escucha diferente.

Modelos LAE16500XPB, LAE16500XBB, LAE14500PBB, LAE15400MLL, LAE13400PBB, LAE15200PBB, LAE15300MBB, LAE13300PBB, LAE13300PLL, LAE13200PBB, LAE1220PBB, LCA294PLE, LCA264PLE, LCA263PLE, LAE17500XBB, LAE17500XPB, LCA314PLE, LCA293PLE, LCA13400XBB, LCA16500XBB, LAE15400XBB, LAE15400PBB, LAE15300PBB

SECUENCIA DE OPERACIÓN

Para iniciar únicamente coloque el indicador de la perilla 1 en el programa deseado, seleccione los niveles de agua, temperaturas, intensidad de lavado y nivel de centrifugado (perillas 2, 3, 4 y 5 respectivamente) y presione el botón de inicio-pausa (botón 7).

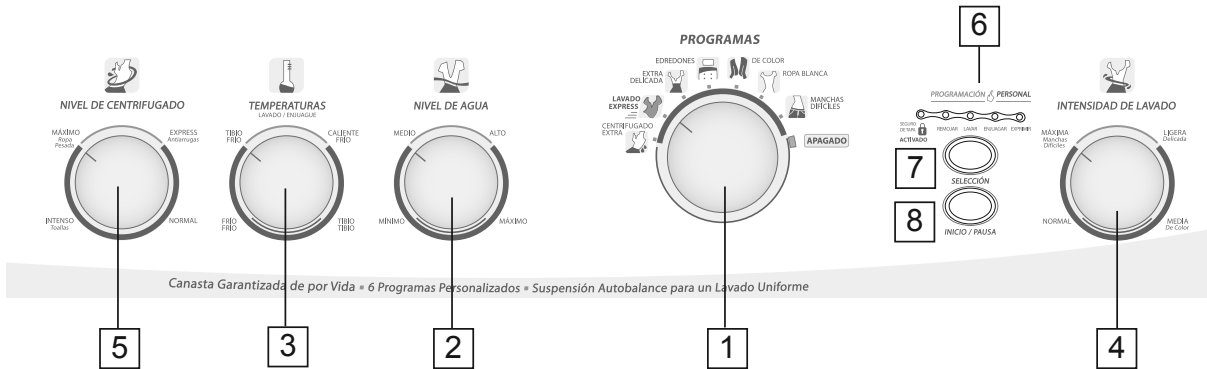

1. Selección de programas

Gire la perilla para seleccionar entre los programas disponibles de acuerdo al tipo de ropa a lavar.

2. Nivel de Agua

Existen 4 niveles de agua. Gire la perilla para elegir el nivel que necesite de acuerdo a la cantidad de ropa a lavar.

3. Temperatura del agua

Usted puede seleccionar entre 4 niveles de temperatura del agua de acuerdo al tipo de ropa a lavar. La primera temperatura muestra la temperatura del lavado y la segunda la temperatura de enjuague. Nota: No aplica a modelos **LAE13200PBB, LAE1220PBB**

4. Intensidad de Lavado

Seleccione el nivel de intensidad de lavado girando la perilla entre los 4 niveles disponibles.

Sólo aplica a modelos **LAE16500XPB, LAE14500PBB, LAE15400MLL, LAE13400PBB, LCA294PLE, LCA264PLE, LAE16500XBB, LAE17500XBB, LAE17500XPB, LCA314PLE**

5. Niveles de Centrifugado

Seleccione el nivel de intensidad de lavado girando la perilla entre los 4 niveles disponibles. Nota: Aplica sólo a modelos **LAE16500XPB, LAE16500XBB, LAE17500XBB, LAE17500XPB**

6. Programación Personal

Presione repetidamente el botón de Selección para elegir las funciones independientes del ciclo de lavado o la combinación de funciones que necesite para sólo lavar, sólo enjuagar, lavar y exprimir, etc. Las luces se encenderán indicándole las funciones seleccionadas.

7. Selección

Botón de Selección de Funciones

8. Inicio / Pausa

Este botón sirve para iniciar el funcionamiento de su lavadora o hacer una pausa ya que está operando. Presione el botón para iniciar o pausar según lo requiera.

Modelos DLC24255PM, DLC24045PBT, LIE16585XPN, LIE16585XGG, LIE16585XPB, LIE16585XRR, LIE16585XBB, LIE15480XPB, LIE15400XBB, LIE15400XLL, LIE15500MBB, LIE14500PPB, LIE15500MPB, LIE14500PBB, LIE14500PLL, LIE14400PBB, LIE11580XGG, LIE11580XPB, LIE11480XBB, LIE11480PBB, DLC33655PM, LIE12400PB, LIE11480PBB, LIE15400PBB, LIE15500PPB, LIE16400XBB, LIE16400XPB, LIE17585XGG, LIE17585XPB, LIE17585XRR, DLC35655PB, DLC25045PB.

SECUENCIA DE OPERACIÓN

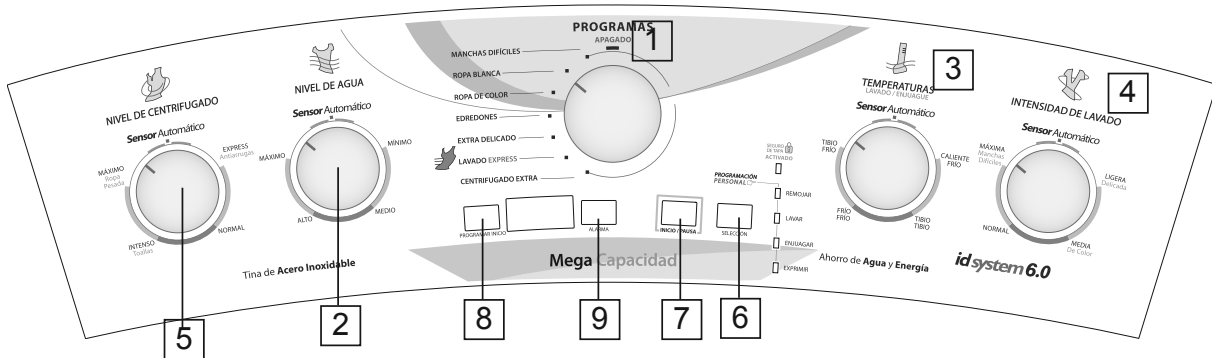

- 1. Selección de Programas**
Gire la perilla para elegir entre los programas disponibles de acuerdo al tipo de ropa a lavar.
- 2. Nivel de Agua**
Existen 4 Niveles de Agua y un Sensor Automático. Seleccione el que necesite o permita al Sensor Automático hacerlo por usted.
- 3. Temperaturas**
Seleccione entre los 4 niveles de temperatura del agua del lavado, o permita que el Sensor Automático lo decida de acuerdo al programa seleccionado (posición Sensor Automático). El enjuague siempre se realizará con agua fría para mayor cuidado de su ropa.
- 4. Intensidad de Lavado**
Existen 4 niveles de Intensidad de Lavado y un nivel Automático. Seleccione la intensidad que su ropa necesite, o permita al Sensor Automático hacerlo por usted.
- 5. Nivel de Centrifugado**
Seleccione entre los 4 niveles de Centrifugado (exprimido) el que más le convenga, o permita que el Sensor Automático lo haga por usted dependiendo del programa seleccionado. Nota: No aplica a modelos **DLC24045PBT, LIE11480XBB, LIE15480XPB, LIE15400XBB, LIE15400XLL, LIE14400PBB, LIE12400PB, LIE11480XBB, LIE15400PBB, LIE16400XBB, LIE16400XPB, DLC25045PB, LIE15400XBB**
- 6. Selección de Ciclos Personalizados**
Presione repetidamente el botón de Selección para elegir las funciones independientes del ciclo de lavado o la combinación de funciones que necesite para sólo lavar, sólo enjuagar, lavar y exprimir, etc. Las luces se encenderán indicándole las funciones seleccionadas.
- 7. Inicio Pausa**
Con este botón usted podrá iniciar el funcionamiento de su lavadora o pausarla una vez que esté en operación. Para reanudar sólo oprima el botón una vez más.
- 8. Programar Inicio**
Este botón le permite programar el momento en que usted necesite que su lavadora comience el ciclo de lavado. Oprima el botón Programar Inicio repetidas veces hasta que la pantalla muestre el tiempo de retraso en que la lavadora comenzará a operar. La cantidad se muestra en minutos con intervalos de 30 minutos. Nota: Aplica a los modelos **LIE16585XGG, LIE16585XPB, LIE16585XBB, DLC33655PM, LIE17585XGG, LIE17585XPB, LIE17585XRR, LIE16585XPR, LIE16585XPN, DLC35655PB, DLC25045PB, LIE15400XBB.**
- 9. Botón de Alarma de Fin de Ciclo**
Este botón le permitirá con sólo presionarlo el activar o desactivar la función de alarma de fin de ciclo que consta de una señal audible al momento en que su lavadora termina el ciclo de lavado. Al activarse la alarma se encenderá un led de color rojo en el display de su lavadora. Nota: No aplica a los modelos **DLC24255PM, DLC24045PBT, LIE11580XGG, LIE11580XPB, LIE11480XBB, LIE12400PB, LIE14400PB, LIE11480PBB, LIE15400PBB, DLC25045PB, LIE15400XBB.**

Modelos LIE17385XGG, LIE17300XBB, LIE17385XBB, LIE16300PBB, LIE13300XBB, DCA17385XGG, DCA17385XBB

SECUENCIA DE OPERACIÓN

Si desea operar en modo automático, es decir, no va a cambiar ninguna de las demás opciones (como el programa, el nivel de agua etc.), únicamente seleccione el programa No. 1 y presione el botón No. 7, dejando las perillas en Sensor Automático. Su lavadora hará todo el trabajo por usted.

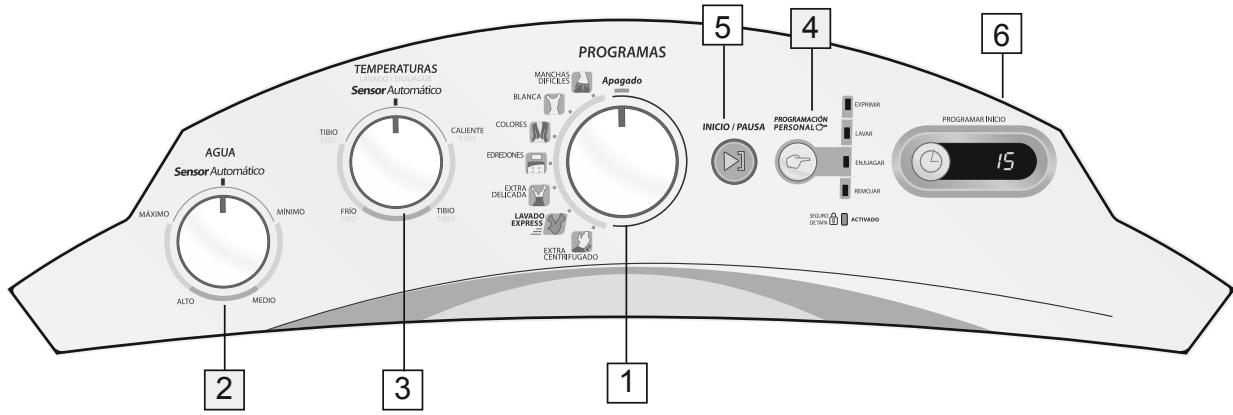

1. Selección de Programas
Gire la perilla para elegir entre los programas disponibles de acuerdo al tipo de ropa a lavar.

2. Nivel de Agua
Existen 4 Niveles de Agua y uno automático (id system) el cual proporcionará el nivel necesario para la cantidad de ropa depositada. Gire la perilla para cambiar entre los diferentes niveles de agua disponibles.

3. Temperatura del Agua
Existen 4 niveles de temperatura del agua y uno automático (id system) para el lavado. Usted puede seleccionarlos dependiendo del tipo de ropa. El enjuague siempre se hará con agua fría para mayor cuidado de sus prendas.

4. Selección de funciones (ecológicas)
Presione repetidamente el botón 4 para seleccionar por separado las etapas de los ciclos, sólo lavar y enjuagar, sólo lavar y exprimir, etc..Las luces indicatoras se encienden según lo seleccionado. Cuando se encienden de nuevo los indicadores Lavar, Enjuagar, Exprimir, esto significa que se realizará el ciclo completo de manera automática.

5. Inicio Pausa
Este botón sirve para iniciar el funcionamiento de su lavadora o pausarla una vez que esté en operación. Presione este botón según lo requiera.

6. Inicio Programado
Su doble función permite programar el momento en el que usted desea que su lavadora comience el ciclo de lavado, e indica el tiempo que tarda en realizarse el ciclo completo o las funciones seleccionadas.

Nota: No aplica a los modelos **LIE16300PBB, LIE13300XBB**

Tabla 1. Modelos y Características

MODELO	SELECCIÓN DE PROGRAMAS	INICIO/PAUSA	FUNCIONES MANUALES	NIVEL DE AGUA	TEMP.	ID SYSTEM	CAJON MULTIDESPACHADOR	INICIO PROGRAMADO
LIE16585XPN	X	X	X	X	X	X	X	X
LIE16585XGG	X	X	X	X	X	X	X	X
LIE16585XPB	X	X	X	X	X	X	X	X
LIE16585XBB	X	X	X	X	X	X	X	X
LAE16500XBB	X	X	X	X	X			
LIE15480XPB	X	X	X	X	X	X	X	
LIE15400XBB	X	X	X	X	X	X		
LIE15400XLL	X	X	X	X	X	X		
LIE15500MBB	X	X	X	X	X	X		
LIE14500PPB	X	X	X	X	X	X		
LIE14500PBB	X	X	X	X	X	X		
LIE14500PLL	X	X	X	X	X	X		
LIE14400PBB	X	X	X	X	X	X		
LAE15400PBB	X	X	X	X	X			
LAE15400MLL	X	X	X	X	X			
LAE13400PBB	X	X	X	X	X			
LAE15300PBB	X	X	X	X	X			
LAE13300PBB	X	X	X	X	X			
LAE13300PLL	X	X	X	X	X			
LAE13200PBB	X	X	X	X				
LAE1220PBB	X	X	X	X				
LIE11580XGG	X	X	X	X	X	X	X	
LIE11580XPB	X	X	X	X	X	X	X	
LIE11480XBB	X	X	X	X	X	X	X	
LAE1030PB	X	X	X	X	X			
LAE10300PBB	X	X	X	X	X			
LAE10300PLL	X	X	X	X	X			
LAE10200PBB	X	X	X	X				
LAE1021PBT	X	X	X	X				
LAE1221PBT	X	X	X	X				
DLC33655PM0	X	X	X	X	X	X	X	X
DCA315PSE0	X	X	X	X	X	X		
DCA295PLE0	X	X	X	X	X	X		
LCA294PLE0	X	X	X	X	X			
DCA264PLE0	X	X	X	X	X	X		
LCA264PLE0	X	X	X	X	X			
LCA263PLE0	X	X	X	X	X			
DLC24255PM	X	X	X	X	X	X	X	
DLC24045PBT	X	X	X	X	X	X	X	
LAE15200PBB	X	X	X	X				

NOTA: el modelo de su lavadora puede venir acompañado de un dígito (entre 0 y 9) al final de la nomenclatura.

Tabla 1. Modelos y Características

MODELO	SELECCIÓN DE PROGRAMAS	INICIO/PAUSA	FUNCIONES MANUALES	NIVEL DE AGUA	TEMP.	ID SYSTEM	CAJON MULTIDESPACHADOR	INICIO PROGRAMADO
LCA223PLET	X	X	X	X	X			
LAE1020PB	X							
LIE12400PB	X	X	X	X	X	X	X	
LIE13510PB	X	X	X	X	X	X	X	
LAE16500XPB	X	X	X	X	X			
DLC35655XPR0	X	X	X	X	X	X	X	X
DLC35655XGG0	X	X	X	X	X	X	X	X
DLC31040PBB0	X	X	X	X	X	X		
LIE16585XPR	X	X	X	X	X	X	X	X
LIE15500MPB	X	X	X	X	X	X		
LIE11480PBB	X	X	X	X	X	X	X	X
LAE17500XBB	X	X	X	X	X			
LAE17500XPB	X	X	X	X	X			
LIE15400PBB	X	X	X	X	X	X		
LIE15500PPB	X	X	X	X	X	X		
LIE16400XBB	X	X	X	X	X	X		
LIE16400XPB	X	X	X	X	X	X		
LIE17585XGG	X	X	X	X	X	X	X	X
LIE17585XPB	X	X	X	X	X	X	X	X
LIE17585XRR	X	X	X	X	X	X	X	X
DLC35655PB	X	X	X	X	X	X	X	X
DCA335PB	X	X	X	X	X	X		
LCA314PLE	X	X	X	X	X			
DCA294PLE	X	X	X	X	X	X		
LCA293PLE	X	X	X	X	X			
DLC25045PB	X	X	X	X	X	X	X	
LCA253PLE	X	X	X	X	X			
LIE15510PBB	X	X	X	X	X	X		
LIE15400XBB	X	X	X	X	X	X		
LIE13300XBB	X	X	X	X	X	X		
LIE16300PBB	X	X	X	X	X	X		
LIE17385XBB	X	X	X	X	X	X	X	X
LIE17385XGG	X	X	X	X	X	X	X	X
LCA13400XBB	X	X	X	X	X			
LCA16500XBB	X	X	X	X	X			
LCA253PBE	X	X	X	X	X			
DCA17385XGG	X	X	X	X	X	X	X	X
DCA17385XBB	X	X	X	X	X	X	X	X
LAE1220PBB	X	X	X	X	X			
LAE15400XBB	X	X	X	X	X			
DCA17385XGG	X	X	X	X	X	X		

NOTA: el modelo de su lavadora puede venir acompañado de un dígito (entre 0 y 9) al final de la nomenclatura.

Operación

Programas de lavado

Los programas de lavado dependen del modelo de su lavadora

PROGRAMAS	Manchas Difíciles	Ropa Blanca	Ropa de color	Edredones	Lavado Express
Tipo de Lavado	Lavado pesado con ropa muy sucia o prendas que requieren mayor trabajo para eliminar la suciedad.	Este ciclo está diseñado para dar un lavado intenso a prendas blancas o colores claros que no destiñen.	Ciclo que realiza un buen lavado con cuidado en sus prendas de color o aquellas que destiñen.	Ciclo diseñado especialmente para blancos.	Ciclo diseñado para lavar rápido cargas pequeñas, dando un buen lavado y cuidado a sus prendas.
Niveles de agua	<i>Sensor Automático (modelos id system)</i> Mínimo Medio Alto Máximo	<i>Sensor Automático (modelos id system)</i> Mínimo Medio Alto Máximo	<i>Sensor Automático (modelos id system)</i> Mínimo Medio Alto Máximo	<i>Sensor Automático (modelos id system)</i> Mínimo Medio Alto Máximo	<i>Sensor Automático (modelos id system)</i> Mínimo Medio Alto Máximo
Temperaturas Lavado/Enjuague	Caliente/Frío	Tibio/Frío	Frío/Frío	Tibio/Frío	Tibio/Frío
Recomendaciones	Mezclilla, uniformes, chamarras, ropa deportiva, mochilas de tela, gabardinas calcetines, manteles muy sucios, jergas y trapos.	Playeras, camisas de algodón y de vestir, pantalones de gabardina, bermudas y ropa interior.	Playeras, camisas de algodón y de vestir, pantalones de gabardina, bermudas, pijamas y ropa interior.	Edredones, sábanas, cubre colchones (el tamaño de los edredones que puede lavar su lavadora, depende de la capacidad de la misma).	Ropa poco sucia, ropa de bebé, suéteres, ropa con mal olor o ropa nueva.

PROGRAMAS	Extra delicada				
Tipo de Lavado	Ciclo diseñado para brindar un lavado especial a sus prendas delicadas.				
Niveles de agua	<i>Sensor Automático (modelos id system)</i> Mínimo Medio Alto Máximo				
Temperaturas Lavado/Enjuague	Frío/Frío				
Recomendaciones	Prendas finas, tejidos de punto, sedas, lencería, pijamas de franela y ropa que generalmente se lavaría a mano.				

Selección de programa

La velocidad y el tiempo normal para cada uno de los ciclos está preestablecida y depende del ciclo que usted seleccione. Los ciclos fueron especialmente diseñados para usted en laboratorios de investigación para brindarle el mejor trato y proporcionar el mejor lavado a sus prendas.

Para el ciclo Rápido, no exceder las siguientes cargas para lograr los resultados deseados: Ver cuadro "A". El ciclo de Centrifugado Extra, está diseñado para dar un exprimido mayor a sus prendas, éste se debe hacer cuando los ciclos automáticos hayan terminado por completo, cuando lo utilice debe de ser sin agua en el interior de la lavadora, ya que puede desbordarse el agua de la tina y causar un corto circuito.

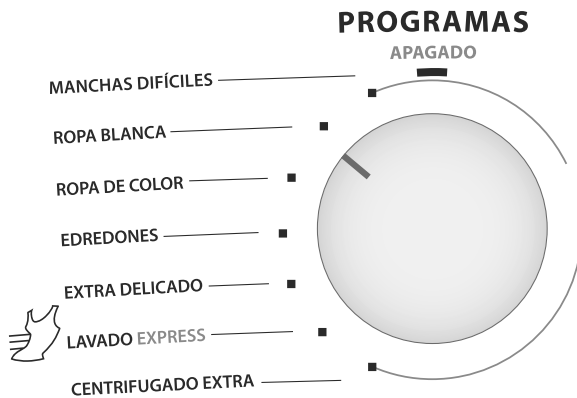

Cuadro A

Carga	Prenda	Cant.
1	Camisas	2
	Camisetas	2
	Pantalones	1
	Sudaderas	1
	Trusas	2
2	Sábanas individuales	2
	Fundas de almohadas	1
	Toallas de baño medianas	1

Selección del nivel de agua

Modo Manual: Gire la perilla para seleccionar el nivel de agua de acuerdo a la cantidad de ropa a lavar.

Modo Automático (únicamente modelos id System): Esta lavadora le ofrece su nuevo y único sistema de nivel automático de agua (sensor automático id system), el cual le permitirá lavar eficientemente y ahorrar grandes cantidades de agua, al asignar la cantidad ideal para cada carga de ropa.

LE RECOMENDAMOS QUE SIEMPRE UTILICE EL NIVEL AUTOMÁTICO SENSOR ID SYSTEM.

El id System comenzará a llenar su lavadora hasta llegar a un mínimo nivel de agua, después iniciará un periodo de agitación donde censará la cantidad de ropa que usted colocó y determinará si la cantidad es suficiente o requiere más, si es así, se detendrá y seguirá llenando. Esta operación se repetirá hasta que su lavadora tenga el agua necesaria para la cantidad de ropa que se encuentre en la canasta. Si usted lo desea puede seleccionar el nivel de agua manualmente de acuerdo con la cantidad de ropa a lavar, ésta deberá moverse libremente.

O bien según el modelo de su lavadora:

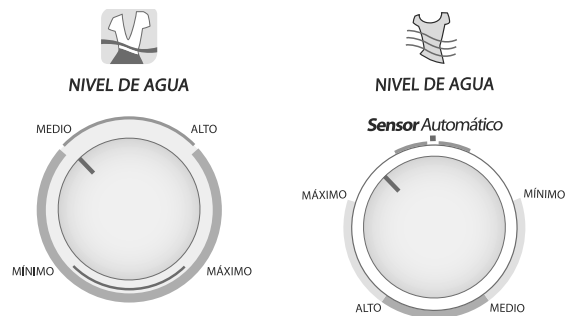

PRECAUCIÓN: No llene manualmente su lavadora, ya que esto puede ocasionar mal funcionamiento ocasionando daño potencial en las válvulas por trabajo en seco o sobrellenado. Su nueva lavadora tiene un sistema de seguridad que no permite pasar del máximo nivel de llenado, de modo que cuando se rebasa este nivel, usted verá agua derramada en el piso, por lo cual no es recomendable el llenado directo con la manguera a la tina.

Selección de la temperatura

Modo Manual: Gire la perilla para seleccionar la temperatura adecuada para el tipo de prendas que va a lavar.

Modo Automático: La lavadora cuenta con una posición Sensor Automático id System en los modelos de perillas, donde la lavadora de manera automática según el programa seleccionará la temperatura apropiada.

No aplica a modelos: **LAE13200PBB, LAE1220PBB, LAE10200PBB, LAE1021PBT, LAE1020PB, LAE1221PBT**

O bien según el modelo de su lavadora:

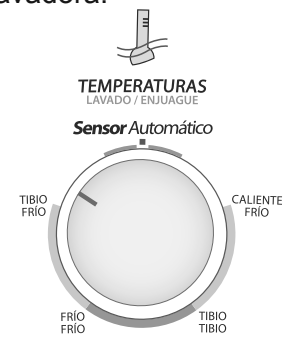
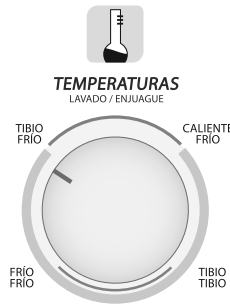

Intensidad de lavado

Para efectuar el lavado adecuado según el nivel de suciedad de la ropa la intensidad del lavado se refiere al tiempo de agitación que la lavadora dará a sus prendas, según el nivel de suciedad de la ropa, el cual puede aumentar o disminuir en cada programa de lavado ya determinado.

El sensor id system ajusta automáticamente la intensidad de lavado de acuerdo al programa seleccionado. O si lo prefiere, puede girar la perilla para seleccionar la intensidad de lavado manualmente.

O bien según el modelo de su lavadora:

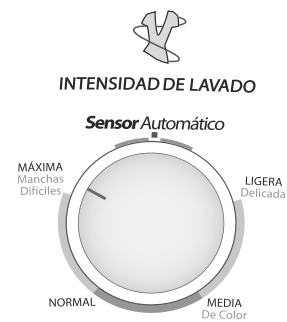

No aplica en los modelos **LAE15300MBB, LAE13300PBB, LAE13300PLL, LAE1220PBB, LAE1030PB, LAE10300PBB, LAE10300PLL, LAE13200PBB, LAE10200PBB, LAE15300PBB, LAE1021PBT, LCA263PLE, LCA223PLET, LAE1020PB, LCA253PLE, LAE1221PBT, LAE1220PBB, LCA253PBE, LAE15200PBB**

Nota: Si su lavadora no cuenta con esta función, la lavadora proporcionará la intensidad en una condición de suciedad normal.

Nivel de centrifugado

Los centrifugados están especialmente diseñados para cada uno de los ciclos reduciendo el maltrato y las arrugas de la ropa. La lavadora cuenta con una posición Sensor ID System, en esta posición la lavadora de manera automática según el programa seleccionará el nivel de centrifugado adecuado a la ropa.

Aplica sólo a los modelos **LIE16585XPN, LIE16585XGG, LIE16585XPB, LIE16585XPR, LIE16585XBB, LAE16500XBB, LIE15500MBB, LIE14500PPB, LIE1500MPB, LAE16500XPB, LIE14500PBB, LIE14500PLL, LIE11580XGG, LIE11580XPB, DLC33655PM, DCA315PSE, DLC24255PM, LIE13510PB, DLC35655XPR0, DLC35655XGG, LAE17500XBB, LAE17500XPB, LIE17585XGG, LIE17585XPB, LIE17585XRR, DLC35655PB, DCA335PB, LCA293PLE, LCA253PLE, LCA13400XBB, LCA16500XBB, LAE15400XBB, LAE1220PBB, LCA253PBE**

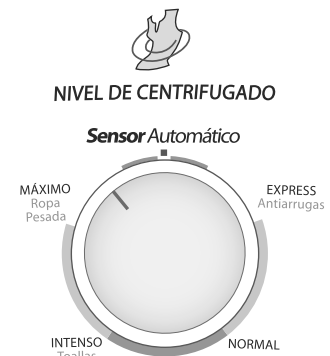

Nota: Si su lavadora no cuenta con esta función, automáticamente se proporcionará la intensidad en una condición de "Normal de centrifugado o exprimido".

Selección de Opciones

Remojo:

Esta función previa al ciclo normal de lavado proporciona 15 minutos de agitación lenta para remover manchas difíciles.



MODO MANUAL

El Modo Manual está diseñado para que usted pueda realizar las etapas de lavado independiente y así podrá aprovechar el agua de lavado o enjuague para lavar otra carga de ropa. Después de haber seleccionado el ciclo de lavado, presione el botón de Funciones repetidamente hasta que encienda la luz de la etapa o etapas de lavado deseada y finalmente para iniciar el funcionamiento presione el botón de Inicio/Pausa.

Solo lavar:

Esta función realizará el llenado y posteriormente la agitación de lavado. Al terminar esta etapa del lavado se encenderá el indicador de Exprimir, sin efectuar el drenado del agua.



Solo enjuagar:

Realizará el drenado y centrifugado del agua; mientras el indicador de Exprimir permanecerá encendido, posteriormente se llenará la tina con agua limpia y realizará la agitación de enjuague finalizando esta etapa, sin hacer el drenado del agua al final, permaneciendo encendido el indicador de Enjuague.

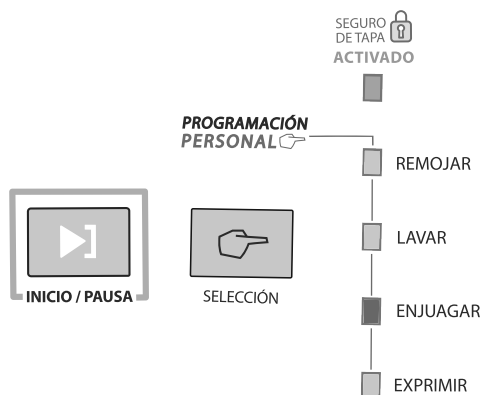

Solo exprimir:

Realizará el drenado del agua y posteriormente el exprimido de la ropa, finalizando así, permaneciendo encendido el indicador de Exprimir.

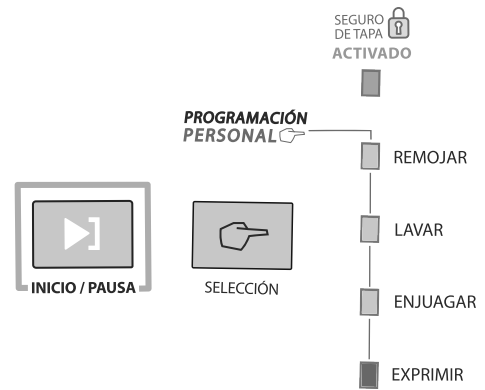

Solo lavar y enjuagar:

Realizará el llenado y posteriormente la agitación del lavado. Al terminar hará el drenado del agua donde se encenderá el indicador de Exprimir, posteriormente llenará la tina con agua limpia y la agitación del enjuague finalizando así, sin hacer el drenado del agua al final, durante este proceso permanecerá encendido el indicador de Enjuague.

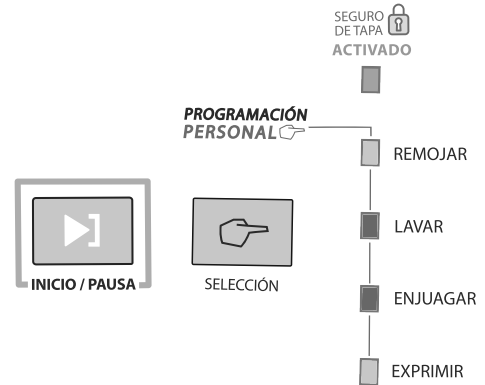

Solo lavar y exprimir:

Realizará el llenado y posteriormente la agitación del lavado. Al terminar hará el drenado del agua y el exprimido de la ropa, terminando así esta función. Permaneciendo encendido el indicador de Exprimir.



Solo enjuagar y exprimir:

Realizará el drenado del agua, se encenderá el indicador de Exprimir, llenará la tina con agua limpia y realizará la agitación de enjuague, a continuación se encargará del drenado de agua y exprimido de la ropa.

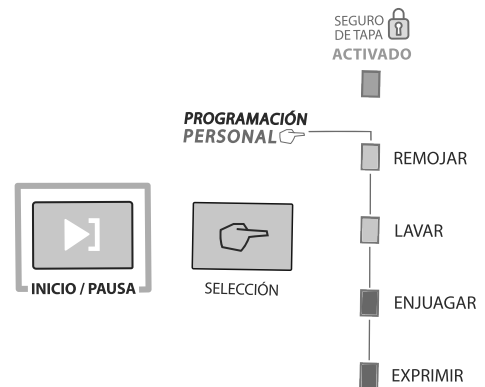

Asegúrese de girar la perilla a posición de apagado después de haber utilizado su lavadora, de no ser así, la luz de Lavar se quedará parpadeando.

Características

Despachador de Detergente

Utilice solamente detergente en polvo diluido o líquido en el depósito señalado en la figura.

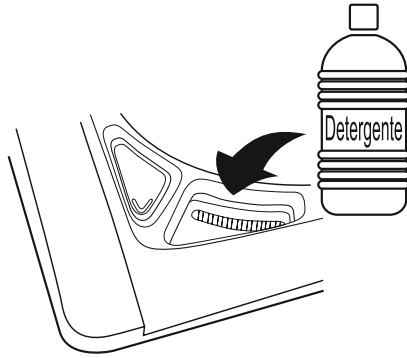

Despachador de Suavizante

Este despachador expulsa el suavizante disuelto al interior de la tina antes del llenado de la etapa de enjuague.

1. Asegúrese de que el despachador está firmemente ajustado al agitador.
2. Vierta el suavizante en el despachador usando la cantidad recomendada por el fabricante. Nunca vierta el suavizante directamente sobre las prendas ya que podría mancharlas.

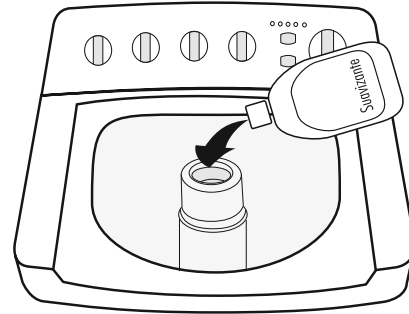

NOTA: Le recomendamos que periódicamente limpie el despachador, evitando que se forme sarro quitándolo de la parte superior del agitador.

Despachador de Cloro

El despachador disuelve el blanqueador líquido antes de que llegue a la ropa. No obstante le recomendamos:

1. Leer la etiqueta de cada prenda, por si existen indicaciones especiales de lavado.
2. Mida cuidadosamente el blanqueador, siguiendo las indicaciones del fabricante.
 - Nunca vierta el blanqueador sin diluir directamente sobre la ropa o la tina de la lavadora.
 - No vierta blanqueador en polvo en el despachador.
3. Vierta el blanqueador diluido directamente al despachador 5 minutos antes de que termine la etapa de lavado, justo antes de que inicie el enjuague.

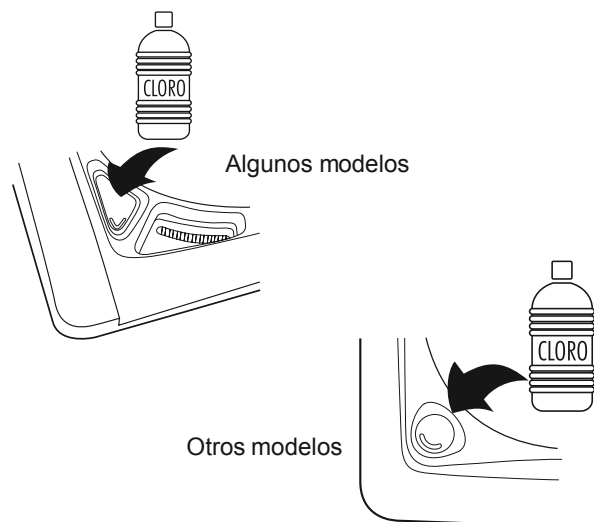

- No mezcle blanqueador o cloro con amoníaco o con ácidos como vinagre y/o removedor de óxido, ya que la mezcla puede producir un gas tóxico mortal.

Uso del despachador de aditivos de lavado.

Solo algunos modelos

Su lavadora cuenta con un **multidespachador tecnoclean** con tres compartimentos; **cloro**, **detergente** y **suavizante** como se muestra:

Compartimiento del cloro o blanqueador líquido.

Use sólo cloro o blanqueador líquido cuando lave ropa blanca (*ciclo de "blancos"*), viértalo en el compartimiento del cloro sin sobrellenar mas allá de la marca que indica el nivel máximo. Use menos para cargas menores.

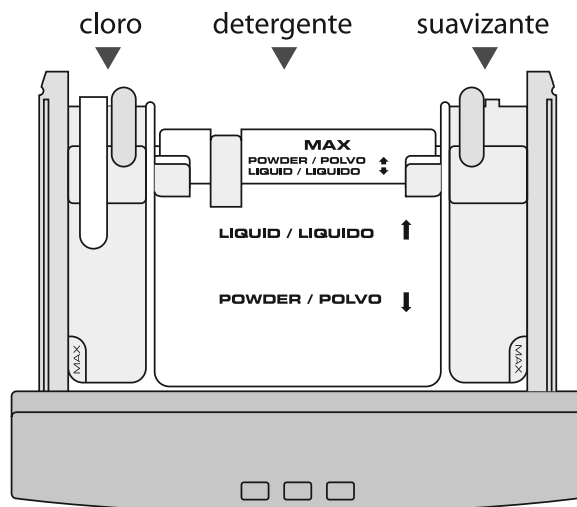

No diluya el cloro. El cloro será introducido diluido automáticamente entre tina

y canasta donde se terminará de mezclar evitando el contacto directo con las prendas. Utilice únicamente este compartimiento, no vacíe cloro directamente sobre su ropa.

Depósito del detergente.

Agregue el detergente en polvo de baja espuma o líquido en el depósito del detergente en la cantidad recomendada por el fabricante de acuerdo a el tamaño de la carga de ropa. **Use siempre este depósito, no ponga el detergente sobre la ropa en la lavadora.**

- **Para detergente en polvo** coloque la compuerta de selección de detergente que se encuentra al final de su despachador en la posición delantera, como se muestra en la **figura 1**.

FIG. 1

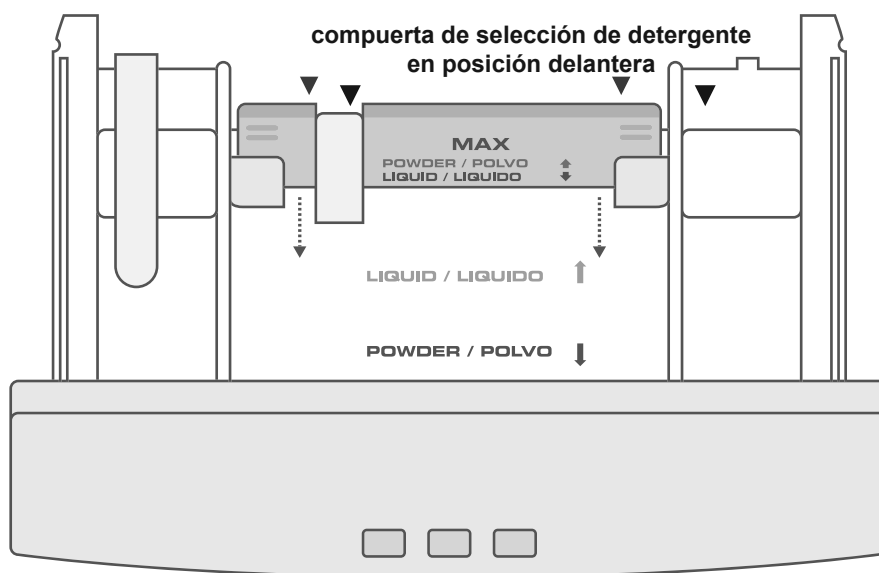

- Para **detergente líquido** coloque la compuerta azul de selección de detergente que se encuentra al final de su despachador en la posición trasera como se muestra en la **figura 2**.

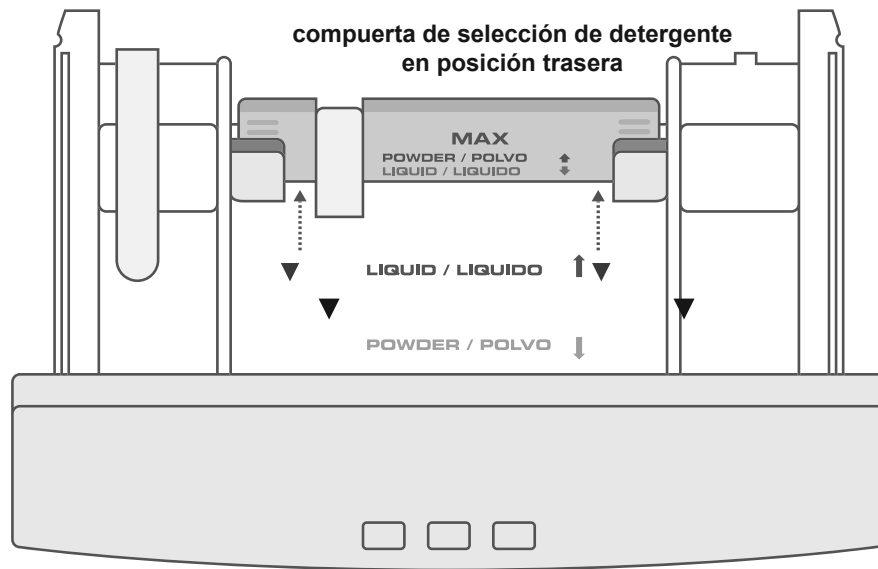

FIG. 2

Coloque la cantidad de detergente líquido sin sobrepasar el nivel máximo indicado.

Inicio programado

(Exclusivo para los modelos LIE16585XPN, LIE16585XGG, LIE16585XPB, LIE16585XBB, LIE16585XPR, DLC33655PM, LIE17585XGG, LIE17585XPB, LIE17585XRR, DLC35655PB, LIE17385XGG, LIE17385XBB).

Podrá programar el momento en el que la lavadora iniciará el proceso de lavado, así como conocer el tiempo que tardará en realizarse el ciclo completo o función seleccionada una vez que esta haya empezado.

1. Seleccione el ciclo a utilizar, automático o manual.
2. Pulse el botón del display repetidamente hasta alcanzar el tiempo deseado.



inicio programado

Nota: Tiempo mínimo: 30 minutos y máximo de 9 horas 30 minutos en intervalos de 30 minutos.

3. Presione el botón Inicio/Pausa para comenzar la cuenta regresiva.
Nota: Los intervalos funcionan en forma cíclica. Para regresar a un intervalo anterior, presione repetidamente el botón del display hasta alcanzar de nuevo el ciclo deseado.
4. Para pausar la cuenta regresiva presione el botón Inicio/Pausa (el display comienza a parpadear) y para continuar, presione nuevamente.
5. Si desea cancelar el inicio programado, gire la perilla de programas.
6. Si requiere aumentar o disminuir el tiempo una vez iniciada la cuenta regresiva, presione Inicio/Pausa y pulse el botón del display repetidamente hasta alcanzar el tiempo deseado.

Recomendaciones para el lavado de su ropa:

- Lea las instrucciones del fabricante de cada una de las prendas, éste le indicará la temperatura del agua que debe de emplear, si puede mezclarla con otros tipos de tela y si puede utilizar blanqueador para su limpieza.
- Separe sus prendas por tipo de tela, por colores y tamaños.
- Para evitar que se enrede la ropa, coloque las prendas grandes al fondo de la tina de su lavadora, luego las pequeñas y al final las medianas.
No sobrecargue la tina.
- Elija el ciclo de lavado más adecuado, recuerde que debe considerar el tipo de tela y el grado de suciedad de las mismas.
- Utilice detergente de baja espuma. Le recomendamos que siga las recomendaciones del fabricante, ya que el exceso de detergente puede dañar su lavadora.
- Al acabar el ciclo de lavado, le recomendamos que saque la ropa de la tina para evitar que se arrugue o se generen malos olores.

Cargas de Lavado Recomendadas

Presentamos una guía de las prendas que puede colocar en una carga máxima para lograr excelentes resultados en el lavado:

Modelos LAE1030PB, LAE10300PBB, LAE10300PLL, LAE1021PBT, LCA223PLET, LAE10200PBB, LAE1020PB

	Prenda	Cantidad
Carga Normal	Camisas	5 piezas
	Camisetas	5 piezas
	Sudaderas	3 piezas
	Ropa interior	9 piezas
	Pantalón de Vestir	5 piezas
Carga Blancos	Sábanas	5 piezas
	Fundas	4 piezas
	Toallas	4 piezas
Carga Edredón	Edredón Individual	1 pieza

Modelos LIE11580XPB, LIE11480PBB, DLC24045PBT, LIE11580XGG, DLC24255PM, LIE11480XBB, DLC25045PB, LCA253PLE, LAE1220PBB, LCA253PBE

	Prenda	Cantidad
Carga Normal	Camisas	6 piezas
	Camisetas	6 piezas
	Sudaderas	3 piezas
	Ropa interior	10 piezas
	Pantalón de Vestir	5 piezas
Carga Blancos	Sábanas	6 piezas
	Fundas	4 piezas
	Toallas	4 piezas
Carga Edredón	Edredón Individual	1 pieza

Modelos LIE12400PB, LAE1220PBB, LCA264PLE, LCA263PLE, DCA264PLE, LAE1221PBT

	Prenda	Cantidad
Carga Normal	Camisas	7 piezas
	Camisetas	7 piezas
	Sudaderas	3 piezas
	Ropa interior	11 piezas
	Pantalón de Vestir	5 piezas
Carga Blancos	Sábanas	7 piezas
	Fundas	4 piezas
	Toallas	4 piezas
Carga Edredón	Edredón Matrimonial	1 pieza

Modelos LAE13200PBB, LAE13300PBB, LAE13300PLL, LAE13400PBB, LIE13510PB, DCA295PLE, LCA294PLE, DCA294PLE, LCA293PLE, LIE13300XBB, LCA13400XBB, LCA16500XBB, LAE15400XBB

	Prenda	Cantidad
Carga Normal	Camisas	7 piezas
	Camisetas	7 piezas
	Sudaderas	4 piezas
	Ropa interior	12 piezas
	Pantalón de Vestir	6 piezas
Carga Blancos	Sábanas	7 piezas
	Fundas	5 piezas
	Toallas	5 piezas
Carga Edredón	Edredón Queen Size	1 pieza

Modelos LIE14400PBB, LIE14500PBB, LIE14500PLL, LIE14500PPB, DCA315PSE, DLC31040PBB, LCA314PLE

	Prenda	Cantidad
Carga Normal	Camisas	8 piezas
	Camisetas	8 piezas
	Sudaderas	4 piezas
	Ropa interior	13 piezas
	Pantalón de Vestir	6 piezas
Carga Blancos	Sábanas	8 piezas
	Fundas	5 piezas
	Toallas	5 piezas
Carga Edredón	Edredón King Size	1 pieza

Modelo LAE15300MBB, LAE15300PBB, LAE15400PBB, LAE15400MLL, LIE15500MPB, LIE15400XBB, LIE15400XLL, LIE15480XPB, LIE15500MBB, LIE15400PBB, LIE15500PPB, DLC33655PM, DCA335PB, LIE15400XBB, LIE15510PBB, LAE15200PBB

	Prenda	Cantidad
Carga Normal	Camisas	8 piezas
	Camisetas	8 piezas
	Sudaderas	4 piezas
	Ropa interior	14 piezas
	Pantalón de Vestir	7 piezas
Carga Blancos	Sábanas	8 piezas
	Fundas	5 piezas
	Toallas	5 piezas
Carga Edredón	Edredón King Size	1 pieza

Modelo LAE16500XBB, LAE16500XPB, LIE16400XBB, LIE16400XPB, LIE16585XBB, LIE16585XGG, LIE16585XPB, LIE16585XPN, LIE16585XRR, DLC35655XGG, DLC35655XPR, DLC35655PB, LIE16300PBB

	Prenda	Cantidad
Carga Normal	Camisas	9 piezas
	Camisetas	9 piezas
	Sudaderas	4 piezas
	Ropa interior	15 piezas
	Pantalón de Vestir	7 piezas
Carga Blancos	Sábanas	9 piezas
	Fundas	6 piezas
	Toallas	6 piezas
Carga Edredón	Edredón King Size	1 pieza

Modelos LAE17500XBB, LAE17500XPB, LIE17585XGG, LIE17585XPB, LIE17585XRR, LIE17385XGG, LIE17385XBB, LIE17300XBB

	Prenda	Cantidad
Carga Normal	Camisas	9 piezas
	Camisetas	9 piezas
	Sudaderas	5 piezas
	Ropa interior	15 piezas
	Pantalón de Vestir	8 piezas
Carga Blancos	Sábanas	9 piezas
	Fundas	6 piezas
	Toallas	6 piezas
Carga Edredón	Edredón King Size	1 pieza

Consejos

Para eliminar manchas difíciles

Siempre revise las instrucciones en las etiquetas de sus prendas para evitar así algún daño.

Sangre:

Enjuague con abundante agua fría. Remoje con detergente durante 30 min; y talle ocasionalmente, finalmente lave en ciclo normal y seque al sol.



Desodorante:

Frote en vinagre blanco, enjuague con agua fría. Si la mancha persiste aplique solvente de lavado en seco como gasolina blanca (asegúrese de que la prenda no sea sensible a solventes). Deje reposar y lave en ciclo normal.

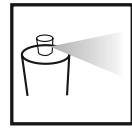

Tomate y grasa de comida:

Aplique talco sobre la mancha y déjelo reposar por 10 min., después con un cuchillo sin filo quite cuidadosamente todo el talco posible, ponga a remojar con un poco de detergente 30 min., y lave la prenda en ciclo normal.



Mugre de calcetines/cuellos y puños/percudido de camisas:

Remoje durante 30 min. con detergente y lave de preferencia con agua caliente o tibia en ciclo normal. Si la mancha persiste utilice cloro y vuelva a lavar en ciclo normal.



Cuidado de la lavadora

A continuación enunciamos algunas recomendaciones para mantener su lavadora en las mejores condiciones.

Como reducir los residuos de pelusa y sarro en su lavadora: Se recomienda que una vez al mes llene su lavadora al nivel máximo de agua caliente, vierta dos tazas de detergente o una mezcla de cloro y vinagre, programe su lavadora en el ciclo más largo y deje funcionar el ciclo completo, esto limpiará y eliminará los depósitos de sarro y detergente entre la tina y la canasta.

Como mantener su lavadora:

Usted puede limpiar el exterior de su lavadora con cera para pulir autos y una franela limpia y seca. Ponga una cantidad de cera para autos en la franela y frote la lámina de su lavadora hasta que se absorba. En caso de que no tenga cera, puede limpiarla con una esponja o franela húmeda.

Tapa de cristal templado

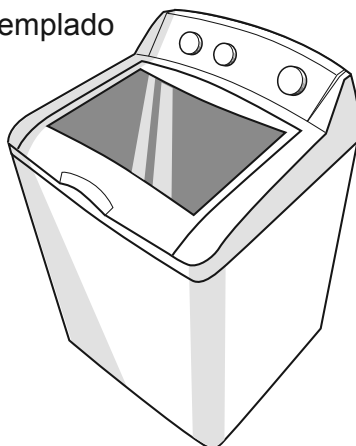

Como realizar la limpieza de la tapa:

Recomendamos que cada vez que termine de utilizar la lavadora la limpie con un trapo húmedo, eliminando las manchas de agua con jabón, evitando así que se acumule sarro.

Cuidado y protección de la lavadora cuando no se utilice por largos periodos de tiempo:

Ponga a funcionar la lavadora únicamente cuando esté en casa. Si no la va a utilizar por mucho tiempo desconecte el cable tomacorriente o desconecte el suministro de energía eléctrica, también cierre el suministro de agua de la lavadora.

Especificaciones

Modelo	LAE1030PB LAE10300PLL LAE10300PBB LAE1021PBT LAE10200PBB LAE1020PB	LIE11480PBB LIE11580XPB LIE11580XGG LIE11480XBB
Sistema	Agitador	Agitador
Capacidad (kg/lb)	10.1 kg	11 kg
Tensión nominal en Volts	127V/60 Hz	127V/60 Hz
Consumo	6,0 A	7,0 A
Presión estática	Min: .070 MPa/Máx: .50 MPa	Min: .070 MPa/Máx: .50 MPa
Dimens. sin empaque		
Alto	108.10 cm	107.60 cm
Ancho	61.00 cm	61.00 cm
Fondo	68.43 cm	68.43 cm
Peso aprox. (kg)	44.80 kg	44.80 kg

Modelo	LAE1221PBT LAE1220PBB	LIE13300XBB LAE13300PLL LAE13300PBB LAE13200PBB LAE13400PBB	LIE15510PBB
Sistema	Agitador	Agitador	Agitador
Capacidad (kg/lb)	12 kg	13 kg	15 kg
Tensión nominal en Volts	127V/60 Hz	127V/60 Hz	127V/60 Hz
Consumo	6,0 A	8,0 A	8,0 A
Presión estática	Min: .070 MPa/Máx: .50 MPa	Min: .070 MPa/Máx: .50 MPa	Min: .070 MPa/Máx: .50 MPa
Dimens. sin empaque			
Alto	111.76 cm	110 cm	110 cm
Ancho	67.82 cm	67.82 cm	67.82 cm
Fondo	68.43 cm	65.84 d cm	65.84 d cm
Peso aprox. (kg)	51.63 kg	51.63 kg	51.63 kg

Modelo	LIE14500PLL LIE14500PBB LIE14400PBB	LIE14500PPB	LIE15400PBB
Sistema	Agitador	Agitador	Agitador
Capacidad (kg/lb)	14 kg	14 kg	15 kg
Tensión nominal en Volts	127V/60 Hz	127V/60 Hz	127V/60 Hz
Consumo	6,0 A	8,0 A	6,0 A
Presión estática	Min: .070 MPa/Máx: .50 MPa	Min: .070 MPa/Máx: .50 MPa	Min: .070 MPa/Máx: .50 MPa
Dimens. sin empaque			
Alto	108.24 cm	108.24 cm	108.24 cm
Ancho	67.82 cm	67.82 cm	67.82 cm
Fondo	68.43 cm	68.45 cm	68.45 cm
Peso aprox. (kg)	53.63 kg	53.63 kg	53.63 kg

Modelo	LAE15200PBB LAE15300MBB LAE15300PBB	LAE15400MBB LAE15400MLL
Sistema	Agitador	Agitador
Capacidad (kg/lb)	15 kg	13 kg
Tensión nominal en Volts	127V/60 Hz	127V/60 Hz
Consumo	8,0 A	6,0 A
Presión estática	Min: .070 MPa/Máx: .50 MPa	Min: .070 MPa/Máx: .50 MPa
Dimens. sin empaque		
Alto	111.76 cm	111.76 cm
Ancho	67.82 cm	67.82 cm
Fondo	68.45 cm	68.45 cm
Peso aprox. (kg)	53.63 kg	53.63 kg

Especificaciones (modelos exclusivos para la región Andina: Chile, Colombia, Ecuador, Perú y Venezuela)

Modelo	LAE1220PBB LCA253PBE DLC25045PB LCA253PLE	LCA264PLE LCA263PLE DCA264PLE
Sistema	Agitador	Agitador
Capacidad	12 kg	12 kg
Tensión nominal en Volts	127V/60 Hz	127V/60 Hz
Consumo	7,0 A	6,0 A
Presión estática	Min: .070 MPa/Máx: .50 MPa	Min: .070 MPa/Máx: .50 MPa
Dimens. sin empaque		
Alto	107.56 cm	111.76 cm
Ancho	61 cm	67.82 cm
Fondo	68.43 cm	68.43 cm
Peso aprox. (kg)	41 kg	51.63 kg

Modelo	DCA17385XGG DCA17385XBB DLC31040PBB0 DLC35655XPR0
Sistema	Agitador
Capacidad	17 kg
Tensión nominal en Volts	127V/60 Hz
Consumo	8,0 A
Presión estática	Min: .070 MPa/Máx: .50 MPa
Dimens. sin empaque	
Alto	
Ancho	108.24 cm
Fondo	67.82 cm
Peso aprox. (kg)	68.45 cm 53.63 kg

Solución de problemas

Problemas de Funcionamiento	Causa posible	Qué hacer
Se baja la intensidad de la luz.	<ul style="list-style-type: none"> • La instalación eléctrica de su casa no es la adecuada. 	<ul style="list-style-type: none"> • Procurar usar la lavadora cuando sea de día o cuando estén encendidos el mínimo de aparatos electrodomésticos posibles.
	<ul style="list-style-type: none"> • Hay varios aparatos instalados en el mismo contacto. 	<ul style="list-style-type: none"> • Solicitar a un técnico especializado revisar la instalación.
No puedo abrir la tapa de la lavadora.	<ul style="list-style-type: none"> • Es normal cuando la lavadora está en la etapa de centrifugado, ya que cuenta con un seguro en la tapa que impide abrirla durante el centrifugado de la ropa. 	<ul style="list-style-type: none"> • Esperar 2 minutos después de que acabó el centrifugado o detener el funcionamiento con el botón de Inicio/Pausa y esperar 2 minutos para que se desactive el seguro de la tapa.
Se mueve lento el agitador.	<ul style="list-style-type: none"> • Es normal con este nuevo sistema de lavado. 	<ul style="list-style-type: none"> • El nuevo sistema de lavado está especialmente diseñado para brindarle un excelente lavado reduciendo el maltrato de la ropa.
	<ul style="list-style-type: none"> • Ropa atorada en el agitador. 	<ul style="list-style-type: none"> • Acomode bien la ropa.
	<ul style="list-style-type: none"> • Programa de lavado equivocado. 	<ul style="list-style-type: none"> • Elegir el programa según el tipo de ropa.
Hace un ruido diferente a las lavadoras tradicionales en el lavado.	<ul style="list-style-type: none"> • Es normal con este nuevo sistema de lavado. 	<ul style="list-style-type: none"> • El nuevo sistema de lavado está especialmente diseñado para brindarle un excelente lavado reduciendo el maltrato de la ropa.
Agita muy lento en el remojo.	<ul style="list-style-type: none"> • Está programada la opción de remojo. 	<ul style="list-style-type: none"> • Esto es normal, el remojo, consiste en hacer agitación muy lenta durante 15 minutos, mejorando los resultados de lavado.
La lavadora no funciona en lavado.	<ul style="list-style-type: none"> • La lavadora está desconectada o no hay energía eléctrica. 	<ul style="list-style-type: none"> • Vea que la clavija esté enchufada en la toma de corriente y que haya energía en la zona donde vive.
	<ul style="list-style-type: none"> • Suministro de agua apagado. 	<ul style="list-style-type: none"> • Abra las llaves de agua fría y caliente por completo.
	<ul style="list-style-type: none"> • No hay suministro de agua. 	<ul style="list-style-type: none"> • Espere a que el flujo de agua regrese a su casa.
	<ul style="list-style-type: none"> • El botón inicio no fue oprimido. 	<ul style="list-style-type: none"> • Oprima inicio.
	<ul style="list-style-type: none"> • Se fundió el fusible o se botó el interruptor general de la casa. 	<ul style="list-style-type: none"> • Revise los interruptores o fusibles de la casa. Reemplace los fusibles o encienda de nuevo el interruptor. • La lavadora debe tener un enchufe individual. • Restablezca el interruptor.

No funciona en el enjuague.	<ul style="list-style-type: none"> • No cerró la tapa. • No ha terminado de drenar el agua o no ha exprimido la ropa. 	<ul style="list-style-type: none"> • Cerrar bien la tapa y presionar el botón Inicio/Pausa de nuevo. • Verifique la bomba esté sacando el agua de la tina, de ser así espere un momento. • Esperar a que terminen estas etapas.
La lavadora no tira el agua.	<ul style="list-style-type: none"> • La lavadora está desconectada o no hay energía eléctrica. • Suministro de agua cerrado. 	<ul style="list-style-type: none"> • Ve a que la clavija esté enchufada en la toma de corriente y que haya energía en la zona donde vive. • Abra las llaves de agua fría y caliente por completo.
La lavadora no centrifuga.	<ul style="list-style-type: none"> • No hay suministro de agua. • El botón Inicio/Pausa no fue oprimido. • Se fundió el fusible o se botó el interruptor general de la casa. 	<ul style="list-style-type: none"> • Espere a que el flujo de agua regrese a su casa. • Oprima el botón Inicio. • Revise los interruptores o fusibles de la casa. • Restablezca el interruptor.
No cierra la tapa.	<ul style="list-style-type: none"> • Bloqueo del Seguro de tapa por cualquier objeto extraño. 	<ul style="list-style-type: none"> • Desbloquear seguro de tapa removiendo objeto extraño y accionar el seguro a su posición original.

Problemas de Rendimiento	Causa posible	Qué hacer
Ropa demasiado mojada.	<ul style="list-style-type: none"> • Interrupción de energía eléctrica (momentáneamente). • Algunas telas se sienten húmedas cuando se enjuagan en agua fría. 	<ul style="list-style-type: none"> • Puede utilizar la función de Centrifugado manual (ver programación de ciclo manual) así volverá a centrifugar por unos minutos.
Manchas de colores	<ul style="list-style-type: none"> • Uso incorrecto del suavizante. • Traslape de tintes. 	<ul style="list-style-type: none"> • Siga las instrucciones del fabricante y siga las instrucciones del uso del despachador de suavizante. Vuelva a lavar. • Limpie ocasionalmente el depósito de suavizante. • Separe las prendas blancas o de colores claros de las prendas de color obscuro.
Prendas grisáceas y amarillentas.	<ul style="list-style-type: none"> • No hay suficiente detergente. • Agua dura. • El agua no está lo suficientemente caliente. 	<ul style="list-style-type: none"> • Use más detergente, en especial con cargas grandes. • Use un ablandador de agua o instale un filtro ablandador • Verifique el control del calentador.

Prendas grisáceas y amarillentas (<i>cont.</i>)	• Poca agua dentro de la tina.	• Verifique que el selector de nivel de agua coincida con el tamaño de la carga a lavar.
	• El detergente no se disuelve.	• Añada el detergente al mismo tiempo en que se está llenando de agua la lavadora.
	• Traslado de tinte.	• Clasifique los colores. Si la etiqueta de la ropa indica eso, significa que el tinte puede desteñir.
Pelusa o residuos de jabón en la ropa.	• Clasificación incorrecta de las prendas.	• Separe la ropa que genera pelusa (pants, toallas) de la que recoge (algodones y poliésteres).
	• Tiempo de lavado demasiado largo.	• Lave pequeñas cargas por menos tiempo que las grandes.
	• El detergente no se disuelve.	• Añada el detergente al mismo tiempo que se está llenando de agua, antes de cargar la ropa. • Use detergente líquido. • Use agua más caliente.
	• Sobrecarga.	• Cargue las prendas no más alto que la última línea de agujeros en la tina de lavado. • Verifique que el nivel de agua corresponda a la carga de la ropa. • Retire prendas o agregue más agua.
	• Uso incorrecto del detergente.	• Siga las instrucciones del fabricante y siga las instrucciones del uso del despachador de detergente.
Desgaste	• Esto es normal con mezclas de algodón-poliéster o prendas vellosas.	• Aunque la lavadora no la causa, puede retardar el proceso volteando al revés las prendas para lavar.
Desgarres, agujeros, costuras rotas o uso excesivo.	• Alfileres, broches de presión, botones, hebillas de cinturones, cremalleras, y objetos afilados en bolsillos.	• Abroche los ganchillos, cierre las cremalleras y botones afilados. • Voltee al revés las prendas tejidas (porque se desgarran fácilmente).
	• Blanqueador sin diluir.	• Vea las instrucciones del fabricante para usar las cantidades correctas. • Nunca use blanqueador sin diluir en el lavado ni directamente en contacto con la ropa.
	• Químicos como tintes o decolorantes para el cabello, soluciones para ondulados permanentes.	• Enjuague las prendas que pueden tener estas sustancias antes de lavarlas por separado.

Demasiada espuma.	• Tipo de detergente.	• Use un detergente que haga menos espuma y siga las instrucciones del fabricante. El contar con mucha espuma no significa que lava más.
	• Agua muy suave.	• Use menos detergente, cuando el agua que llega a la casa no es muy dura, genera más espuma.
	• Demasiado detergente.	• Mida cuidadosamente su detergente, Use menos jabón si tiene agua suave.
El agua no desagua.	• La manguera de desagüe está doblada.	• Enderece la manguera y verifique que la lavadora no la aplaste.
	• No está cerrada la tapa.	• Cierre la tapa y presione el botón Inicio/Pausa nuevamente.
	• Ver mismos que Centrifugado.	• Solución igual en Centrifugado.

Ruido	Causa posible	Qué hacer
La lavadora hace ruido durante el exprimido.	• No está nivelada o el piso no está uniforme.	• Para nivelar el frente y la parte posterior de la lavadora, ajuste las patas niveladoras girando cada una de ellas hacia arriba o hacia abajo según lo requiera.
	• La carga de la ropa no está equilibrada.	• Oprima el botón Inicio/Pausa para detener el funcionamiento de la lavadora, abra la tapa y redistribuya la carga. Cierre y presione nuevamente el botón Inicio/Pausa.
	• La lavadora está demasiado cerca de la pared (golpea durante el ciclo).	• Retire la lavadora de la pared por lo menos unos 11 cm.
Ruido antes del centrifugado.	• Ruido normal de la lavadora.	• El sistema de su lavadora hace un ruido de ajuste antes de iniciar el exprimido. Esto es normal.

TABLA DE PESOS ESTÁNDAR POR PRENDA

	Kgs
Camisas	0.2
Camisetas	0.08
Pantalones de vestir	0.4
Sudaderas	0.3
Ropa interior	0.05

CERTIFICADO DE GARANTÍA

1 AÑO

CERTIFICADO DE GARANTÍA

1. COMERCIAL MABE CHILE LTDA. garantiza al comprador que el artefacto vendido ha sido revisado y comprobado su funcionamiento bajo condiciones normales de uso doméstico.
2. COMERCIAL MABE CHILE LTDA. se obliga durante el término de un año contado a partir de la fecha de compra de; producto a reparar sin costo alguno las fallas causadas por defectos de los materiales, componentes o por defectos de fabricación.

Para hacer uso de esta garantía el cliente debe contar con la boleta, factura de compra o la guía de despacho respectiva.

Para solicitar servicio por parte de COMERCIAL MABE CHILE LTDA., el cliente debe contactar nuestro call center al número 376.8649 en la región metropolitana, al 600-364-3000 para el resto del país o en el sitio Web www.serviciomabe.cl

Así mismo, COMERCIAL MABE CHILE LTDA. se entiende autorizada para efectuar una revisión técnica del artefacto previa a la orden de reparación y/o sustitución del mismo. En todo caso el comprador conviene expresamente en que la sustitución del artefacto solo se procederá en caso de que, a pesar de la intervención técnica autorizada, el defecto sea de tal naturaleza que no sea factible su reparación, a juicio de COMERCIAL MABE CHILE LTDA.

3. **EXCLUSIONES DE GARANTÍA:** Esta garantía no cubre los daños causados por mal trato, accidente, por transporte, uso diferente al indicado en las instrucciones de manejo, por causas de las condiciones ambientales en que se instale o daños por uso inapropiado del artefacto como uso industrial o comercial en restaurantes, hoteles, moteles, lavanderías, hogares de acogida, casas de reposo, fábricas. Tampoco cubre averías causadas por el empleo de energía eléctrica diferente a la especificada, daños causados por fluctuaciones de voltaje o ciclaje, o por causas fuera del control de COMERCIAL MABE CHILE LTDA. como corto circuito, sobrecargas accidentales en la línea de alimentación o sobrecargas por causa de descargas eléctricas, intervención técnica no autorizada, y en fin, cualquier otra causa semejante a las anteriores.

En el caso de incurrir en destapes de bomba de lavadora, corrección de instalaciones que afecten el funcionamiento correcto del producto hechas por personal ajeno a COMERCIAL MABE CHILE LTDA., deben ser pagadas por el consumidor final al servicio técnico asignado para atenderlo.

4. **CANCELACION DE LA GARANTÍA:** Este certificado quedará automáticamente cancelado por las siguientes causas:
 - a) Intervención técnica del artefacto por personas no autorizadas por COMERCIAL MABE CHILE LTDA., ya sea en la instalación o reparación de los productos que requieren ser intervenidos o abiertos para su correcto funcionamiento como son los equipos de Aire Acondicionado, Máquinas Lavadoras y Secadoras de uso comercial o Doméstico y cualquier producto comercializado por la compañía.
 - b) Por eliminación o modificación de los números de serie o la rotura de cualquier sello que el artefacto lleva.
 - c) Por la alteración o falsedad de la información suministrada en este certificado.
 - d) Por el vencimiento del término de vigencia de la garantía.
5. COMERCIAL MABE CHILE LTDA. no asumirá, ni autoriza asumir a su nombre otras obligaciones en relación con la venta de artefactos o cualquiera de sus partes, diferentes a las contempladas en este certificado.

ADVERTENCIA

Las visitas de nuestros técnicos por causas injustificadas, dan lugar al pago por parte del usuario del valor correspondiente al transporte y el tiempo del técnico.

Rogamos por lo tanto, antes de solicitar un servicio, comprobar todos los puntos acerca del funcionamiento indicados en el manual de instrucciones.

mabe

serviciomabe
El especialista en línea blanca

mabe



Poliza de Garantía

Se garantizan los siguientes modelos de lavadoras automáticas: LAE10200PBB, LAE1020PB, LAE1021PBT, LAE10300PBB, LAE10300PLL, LAE1030PB, LAE1220PBB, LAE13200PBB, LAE13300PBB, LAE13300PLL, LAE13400PBB, LAE15300MBB, LAE15400MBB, LAE15400MLL, LAE16500XBB, LAE16500XPB, LCA223PLET, LCA263PLE, LCA264PLE, LCA294PLE, LIE11480XBB, LIE11580XGG, LIE11580XPB, LIE12400PB, LIE13510PB, LIE14400PBB, LIE14500PBB, LIE14500PLL, LIE14500PPB, LIE15400XBB, LIE15400XLL, LIE15480XPB, LIE15500MBB, LIE16585XBB, LIE16585XGG, LIE16585XPB, LIE16585XPN, LIE16585XPR, LIE15500MPB, LIE11480PBB, DCA264PLE, DCA295PLE, DCA315PSE, DLC24045PBT, DLC24255PM, DLC31040PBB0, DLC33655PM, DLC35655XGG0, DLC35655XPR0, LAE17500XBB, LAE17500XPB, LIE11480XBB, LIE15400PBB, LIE15500PPB, LIE16400XBB, LIE16400XPB, LIE17585XGG, LIE17585XPB, LIE17585XRR, DLC35655PB, DCA335PB, LCA314PLE, DCA294PLE, LCA293PLE, DLC25045PB, LCA253PLE, LIE17385XGG, LIE17385XBB, LIE16300PBB, LIE13300XBB, LAE1221PBT, LCA13400XBB, LCA16500XBB, LCA253PBE, DCA17385XGG, DCA17385XBB, LAE1220PBB, LAE15400XBB, LAE15300PBB, LIE17300XBB, LAE15200PBB.

- Mabe garantiza que el producto adquirido por usted ha sido revisado y comprobado su funcionamiento bajo condiciones normales de uso.
- Mabe garantiza durante el término de un año (1), contados a partir de la fecha de compra del producto a reparar sin costo alguno en los centros de Servicio Técnico o talleres autorizados por este, las fallas causadas por defectos de fabricación, materiales o componentes.
- Para hacer efectiva esta garantía, deberá recurrir a cualquiera de nuestros Centros de Servicio Técnico, llamando a los teléfonos que se indican en el directorio que forma parte de esta garantía.
- El personal de servicio técnico está capacitado y cuenta con las herramientas necesarias para hacer las reparaciones a domicilio, asegurándose de que el producto funcione correctamente.
- Los centros de servicio Técnico disponen de asistencia técnica para la instalación, mantenimiento y reparación de nuestros productos, de acuerdo con la naturaleza de estos y el fin para el cual ha sido destinado. La asistencia técnica podrá tener un costo adicional al precio del producto.
- Mabe garantiza la disponibilidad de repuestos por cinco (5) años. (Aplica solo para Colombia).

Exoneración de responsabilidad del Productor/Importador frente a la garantía:

La garantía no podrá hacerse efectiva en los siguientes casos:

- Si el producto ha sido usado en condiciones distintas a las normales.
- Si no ha sido operado de acuerdo con el instructivo de uso proporcionado en español.
- Daños provocados por accidente, descargas eléctricas, fluctuaciones de voltaje, energía eléctrica diferente a la especificada o catástrofes.
- Si ha sido utilizado para fines comerciales, industriales o uso diferente al indicado en las instrucciones de manejo.
- Si el producto ha sido reparado por personas y/o talleres de servicio no autorizado.
- Cuando el producto presenta oxidaciones causadas por golpes, raspaduras o ambientes salinos, etc. Es de anotar que nuestros centros de servicio o talleres autorizados, podrán prestar el servicio a tiempo y el usuario deberá pagar un precio razonable por la reparación.
- Daños ocasionados por mal manejo del cliente, por animales (roedores, insectos, otros), por polvo o por causa de las condiciones ambientales en que se instale el producto, tales como humedad excesiva o salinidad.
- Daños por transporte, cuando éste sea por cuenta del comprador.
- Fuerza mayor o caso fortuito.

Cancelación de la garantía:

El amparo bajo la garantía quedara automáticamente cancelada por las siguientes causas:

- Por la eliminación o modificación del número de serie o la ruptura de cualquier sello que tenga el artefacto.
- Por la alteración de la información suministrada en este certificado o sobre el producto.

Mabe no asumirá ni autorizará asumir a su nombre otras obligaciones en relación con la venta del producto o cualquiera de sus partes, diferentes a las contempladas en este certificado.

NO SE ACEPTAN RECLAMACIONES DE PRODUCTOS POR CONCEPTOS DE GOLPES Y RAYONES EN EL GABINETE Y ACCESORIOS DESPUES DE 30 DÍAS DE LA FECHA DE COMPRA (sólo México)

Advertencias

- Esta garantía no es de cubrimiento internacional, solo tiene vigencia en el país donde fue adquirido el producto, de acuerdo a los términos establecido para cada país por parte del fabricante y respetando las leyes de garantía del mismo. Para respaldar el origen del producto, es necesario que el usuario presente el documento de compra o factura, si así se requiere.
- Pasado un (1) mes a partir de la fecha prevista para la devolución o a la fecha en que el consumidor debía aceptar o rechazar expresamente el servicio, y no acuda a retirar el bien, El centro de Servicio Técnico lo requerirá para que lo retire dentro de los dos (2) meses siguientes a la remisión de la comunicación. Si el consumidor no lo retira se entenderá por ley que abandona el bien en dado caso el Centro de Servicio Técnico dispondrá del mismo con forme con la reglamentación que expida el gobierno nacional para tal efecto.

Los gastos que se deriven por el abandono del bien

(almacenamiento, bodegaje y mantenimiento), deberán ser asumidos por el consumidor.

- Las visitas de nuestros técnicos por causas injustificadas, dan lugar al pago por parte del usuario del valor correspondiente al transporte y al tiempo del técnico. Rogamos por lo tanto, antes de solicitar un servicio, comprobar todos los puntos acerca del funcionamiento indicados en el manual de instrucciones.
- La revisión y o reparación quedara sujeta a la presentación de esta garantía debidamente diligenciada sin tachaduras; nuestro centro de servicio llevara un estricto control de los artefactos a los cuales se le solicita el cumplimiento de la garantía, mediante la confrontación del número de serie para efectos de rastrear inconsistencias.

Producto: _____ Marca: _____

Modelo: _____ No. de Serie: _____

Fecha de venta: _____ Distribuidor: _____

Sello o firma:

Estimado Cliente: Estos son los datos que identifican su producto, por favor conserve esta información, pues es indispensable para solicitar cualquier servicio postventa. Muchas gracias.

Fabricado por: Mabe México S.A. de C.V.
Av. Productividad No. 125, Corredor Industrial
Saltillo, Coahuila C.P. 25169 tel. (844) 411-7500



El especialista en servicio de línea blanca

serviplus[®]

**¡ No pierda la oportunidad
de hacer suyo este regalo !**

RESPUESTAS A PROMOCIONES COMERCIALES
SOLAMENTE SERVICIO NACIONAL

CORRESPONDENCIA
RP09-0487

Autorizado por SEPOMEX

El especialista en servicio de línea blanca

serviplus[®]

MABE MÉXICO S. DE R. L. DE C. V.
MDM POLANCO
GALILEO 245, POLANCO
11560 D. F.

DEPOSITAR EN CUALQUIER BUZÓN

Usted ya ganó UN SERVICIO DE MANTENIMIENTO PREVENTIVO para su lavadora, que al término de su garantía le dará la certeza de que la lavadora se encuentra en perfectas condiciones de operación.

Sólo tiene que registrar su producto para que al término de su garantía de fábrica, reciba la visita de uno de nuestros técnicos especializados, quien hará la limpieza, lubricación y ajuste de sus componentes principales de su lavadora.

No lo dude ¡ registre sus datos ya !

¡ FELICIDADES !



Servicios Posventa

Además de respaldar la garantía de su producto, SERVIPLUS le ofrece los siguientes servicios posventa:

- Instalaciones de agua y gas (plomería) para la correcta operación de su lavadora. (solo aplica para el área metropolitana del D.F.)
- Pólizas de Extensión de garantía (la cobertura incluye mano de obra y refacciones)
- Pólizas de Mantenimiento preventivo.
- Reparación de Línea Blanca fuera de garantía.
- Venta de accesorios originales para su Línea Blanca.
- Venta de refacciones originales.

El Seguro Médico para su Línea Blanca

Procedimiento de Registro

Elija la opción que le parezca más conveniente:

- **CORREO:** Escriba sus datos en el formato de registro anexo, y déjelo en el buzón más cercano. No requiere estampilla postal.
- **TELÉFONO:** Llame a nuestra Línea de Atención al Cliente 018009029900 para que una de nuestras recepcionistas registre sus datos.
- **INTERNET:** Registre sus datos en nuestra página de internet: www.serviplus.com.mx

NOTA: Al ingresar sus datos en nuestro sistema, programaremos el servicio de mantenimiento preventivo para su lavador



Técnicos especializados

Registre sus datos

Nombre _____

Calle y Número _____

Colonia _____

Delegación / Municipio _____ C.P. _____

Ciudad _____ Estado _____

Teléfono _____ Número de serie _____

Número de Modelo _____ Fecha de compra _____

PRODUCTOS EN SU HOGAR	MARCA	AÑOS DE USO
-----------------------	-------	-------------

Estufa	_____	_____
--------	-------	-------

Refrigerador	_____	_____
--------------	-------	-------

Secadora	_____	_____
----------	-------	-------

Lavavajillas	_____	_____
--------------	-------	-------

* Válido sólo en la República Mexicana **Refacciones Originales**

www.serviplus.com.mx

Para mayor información, comuníquese con nosotros.

México, D.F.: 52271000 Monterrey: 83697990 Guadalajara: 6693125 Resto del país: 01800.90.29.900



Easy Centrales