

instructivo
parrilla a gas

io mabe



PM01

lea este instructivo antes de instalar su parrilla a gas
IO614G0, IO614GN0, IO715G0

¡Felicidades!

Usted ha adquirido un producto de la más alta calidad, diseño y tecnología.

Debido a que en **io mabe** estamos comprometidos con satisfacer las expectativas y necesidades de nuestros clientes; trabajamos en brindarle el mejor servicio, con productos seguros y altamente competitivos a escala internacional.

io mabe respalda la garantía de su producto y atiende sus requerimientos postventa a través de Serviplus, la empresa líder en servicio de Línea Blanca en Latinoamérica.

Con orgullo, agradecemos su preferencia y confianza.

Seguridad

PARA SU SEGURIDAD:

SI HUELE A GAS:

- ABRA LAS VENTANAS.
- NO TOQUE INTERRUPTORES ELÉCTRICOS.
- APAGUE TODAS LAS FLAMAS CERRANDO LA VÁLVULA GENERAL DE PASO.
- LLAME INMEDIATAMENTE A LA CENTRAL DE FUGAS O A SU PROVEEDOR DE GAS.
- NO DEBE UTILIZARSE COMO CALEFACTOR DE AMBIENTE.

PARA SU SEGURIDAD:

- NO ALMACENE GASOLINA U OTROS FLUIDOS FLAMABLES EN LA CERCANÍA DE SU APARATO.

⚠ TEN EN CUENTA QUE PUEDEN EXISTIR PELIGROS ASOCIADOS CON GABINETES Y ALACENAS SI LAS INSTALAS ENCIMA DE MÍ.

Indice

Instrucciones importantes de seguridad	4	Características eléctricas	33
Indicaciones de operación	5	Características de operación	34
Quemadores a gas	5	Garantía	35
Quemadores eléctricos/vitrocerámicos	8	Servicio	36
Mantenimiento	29		
Instrucciones para el instalador ..	30		
Instalación	30		
Conexión al suministro de gas	30		
Conexión eléctrica	31		
Diferentes tipos de gas	32		

⚠ ESTE PRODUCTO FUE CONCEBIDO PARA UN USO DE TIPO DOMÉSTICO. EL FABRICANTE DECLINA TODA RESPONSABILIDAD EN EL CASO DE DAÑOS A PROPIEDADES O LESIONES A PERSONAS QUE DERIVEN DE UNA INSTALACIÓN INCORRECTA O DE UN USO INAPROPIADO, ERRÓNEO O ABSURDO.
LOS NIÑOS DEBEN ESTAR CONTROLADOS PARA ASEGURARSE DE QUE NO JUEGUEN CON ESTE APARATO.

Bienvenido

Todo lo que desee saber para el correcto funcionamiento de su producto se encuentra aquí y en nuestros sitios web.

Lo invitamos a conocer su producto, a leer el instructivo y obtener el máximo provecho de él.

Instrucciones importantes de seguridad

- No use extensiones.
- No conecte otros aparatos en el mismo contacto eléctrico.
- Sujete el conector por la clavija, no por el cable.
- Su producto está provisto de un tomacorriente polarizado tipo "Y" con cable a tierra integrado.
- No elimine la terminal de tierra ni use adaptadores.
- Si el cordón de alimentación es dañado, éste debe sustituirse por el fabricante, por su agente de servicio autorizado o por personal calificado con el fin de evitar un peligro.
- Si en su región suele haber variaciones de voltaje, use un regulador de voltaje.
- Este aparato no se destina para utilizarse por personas (incluyendo niños) cuyas capacidades físicas, sensoriales o mentales sean diferentes o estén reducidas, o carezcan de experiencia o conocimiento, a menos que dichas personas reciban una supervisión o capacitación para el funcionamiento del aparato por una persona responsable de su seguridad.
- Los niños deben supervisarse para asegurar que ellos no empleen los aparatos como juguete.
- **IMPORTANTE:** Si no sigue las advertencias y pasos anteriores, usted es enteramente responsable de los daños personales o materiales que pueda sufrir con el uso de este equipo.

Las siguientes condiciones no se consideran como uso normal del aparato:

- Si no ha sido operado de acuerdo con el instructivo de uso proporcionado en Español.
- Daños provocados por accidente, descargas eléctricas, fluctuaciones de voltaje, energía eléctrica diferente a la especificada o catástrofes.
- Si ha sido utilizado para fines comerciales, industriales o uso diferente al indicado en las instrucciones de manejo.
- Si el producto ha sido reparado por personas y/o talleres de servicio no autorizados.

Indicaciones de operación

Con respecto a la instalación

Todas las operaciones relacionadas con la instalación (conexión eléctrica, conexión al suministro de gas, adaptación al tipo de gas, regulaciones correspondientes, etc.) deben ser efectuadas por personal calificado según las normas vigentes.

Para instrucciones específicas, consulte la sección reservada para el instalador.

Quemadores a gas (Figs. 1-3)

El encendido de los quemadores a gas se realiza acercando una pequeña llama a los agujeros superiores del mismo quemador, presionando y girando en sentido opuesto a las agujas del reloj la perilla correspondiente hasta que su indicador coincida con la posición máxima.

Una vez encendido el quemador, regule la flama según sus necesidades. La posición de flama mínima se encuentra al final de la rotación opuesta a las manecillas del reloj.

En modelos con encendido automático opere la perilla como se describe arriba, y presione al mismo tiempo el botón correspondiente.

En modelos con encendido automático o simultáneo (con una sola mano), es suficiente accionar el mando respectivo como se describe arriba. La chispa eléctrica entre la bujía de encendido y el quemador provoca el encendido del quemador deseado. Una vez encendido el quemador suelte inmediatamente el botón y regule la flama de acuerdo con sus necesidades.

Para los modelos equipados con sistema termoelectrónico de seguridad, los quemadores se encienden como en los casos descritos antes, manteniendo la perilla completamente presionada en la posición máxima durante unos 3 a 5 segundos. Al soltar la perilla, asegúrese de que el quemador permanezca encendido.

NOTAS:

- Recomendamos el uso de cacerolas y sartenes cuyo diámetro coincida con el de los quemadores, previniendo por tanto que las flamas sobresalgan del fondo de las cacerolas y sartenes.
- No deje utensilios (cacerolas y sartenes) vacíos sobre quemadores encendidos.
- No use ningún utensilio para asar a la parrilla sobre parrillas con cubierta de cristal.

Al final de la cocción se aconseja cerrar la válvula que suministra gas al aparato y/o la válvula del tanque de gas de suministro.

Modelos con quemador Dual Wok

Algunos modelos cuentan con un quemador Dual Wok. La flama central (F1) puede encenderse presionando la perilla y haciéndola girar en sentido opuesto a las agujas del reloj.

El quemador completo (F2) puede encenderse como se muestra en la siguiente figura.

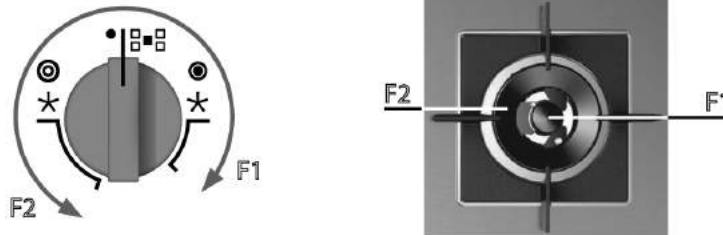

Importante

- El uso del aparato produce calor y humedad dentro de la habitación en donde se encuentra instalado. Asegúrese de que la cocina se encuentre suficientemente ventilada. Mantenga abiertos los elementos que proporcionan ventilación natural o instale dispositivos mecánicos de ventilación (como una campana).
- El uso prolongado del aparato podría requerir de ventilación adicional, como por ejemplo abrir una ventana.
- En modelos equipados con protección termoelectrica, no deje presionado el botón de encendido por más de 15 segundos. Si el quemador no ha encendido después de 15 segundos, abra puertas y ventanas de la habitación y espere un minuto por lo menos antes de hacer otro intento.
- En modelos sin protección, si las flamas del quemador se extinguen, coloque la perilla de control correspondiente en la posición de apagado y espere por lo menos un minuto antes de hacer un intento más para encender dicho quemador.

Quemadores eléctricos/ Elementos calentadores vitrocerámicos

(Figs. 2 - 2a - 3). Gire la perilla hacia la posición requerida para cocinar y tenga en mente que mientras más alto el número de la posición, más calor produce. Consulte la tabla "Uso de quemadores eléctricos/ Elementos calentadores vitrocerámicos". La luz indicadora encendida indica que el quemador eléctrico está encendido.

Algunos indicadores luminosos mantendrán una ligera luminosidad, aún después de apagar los quemadores. Esto es normal.

NOTA: Cuando se usan quemadores eléctricos / elementos calentadores vitrocerámicos se aconseja emplear utensilios de fondo plano de un diámetro igual ligeramente más grande que el del quemador.

- Evite el desbordamiento de líquidos; por lo tanto una vez que se haya llegado a la ebullición, o al calentamiento deseado del líquido, reduzca el nivel de calor.
- No deje los quemadores eléctricos encendidos vacíos ni con sartenes o cacerolas vacías.

- Al finalizar la cocción, gire la perilla de control de regreso hasta la posición de apagado o cerrado.

En caso de detectar la más leve fractura de la superficie vitrocerámica de cocción, desconecte inmediatamente el aparato del suministro de energía eléctrica.

⚠ ADVERTENCIA: NO FIJE LA MIRADA EN LA LÁMPARA HALÓGENA.

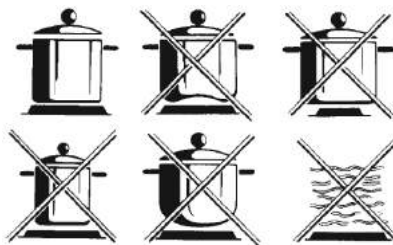
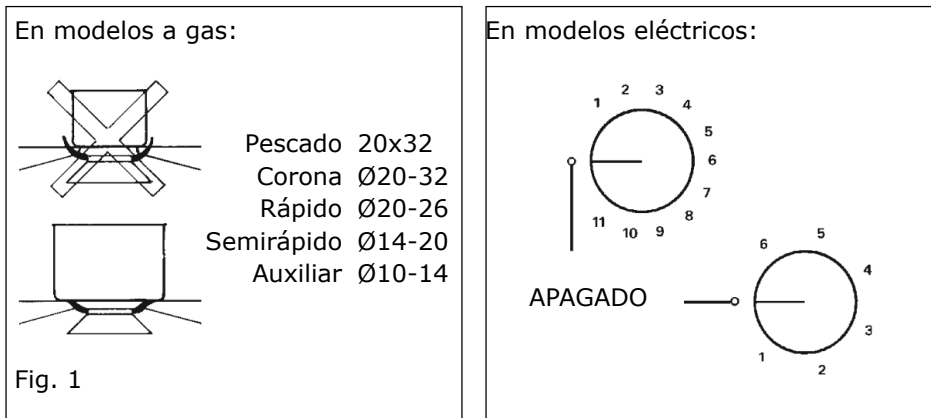

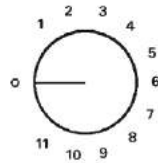
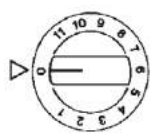

Elementos calentadores
vitrocerámicos

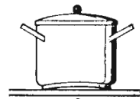
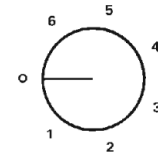
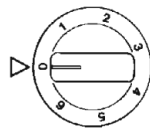

NO

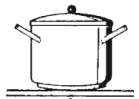

NO

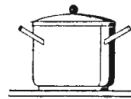

SÍ

*Uso de quemadores eléctricos/elementos calentadores
vitrocerámicos*

Posición	Regulador de energía	Intensidad de calor	Aplicaciones
1	1-2	Tenue	Derretir grasas, calentar pequeñas cantidades de líquidos.
2	3-4	Dulce	Calentar cantidades medianas de líquidos, cremas, salsas de larga cocción.
3	5-6	Lenta	Descongelar, calentar cantidades grandes de líquidos, cocinar por debajo de la temperatura de ebullición.
4	7-8	Media	Cocción de asados tiernos, cocción a temperatura de ebullición
5	9-10	Alta	Cocción de asados, para hervir alimentos, para freír alimentos en sartén.
6	10-11	Máxima	Para llevar a la ebullición grandes cantidades de líquidos, para freír.

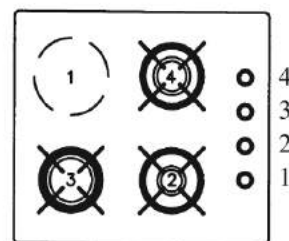
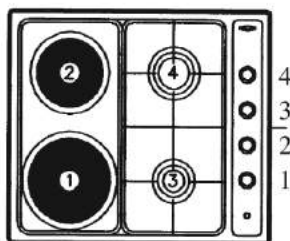
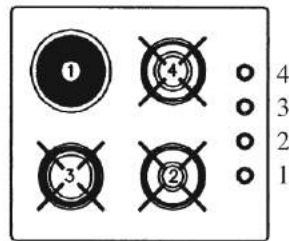
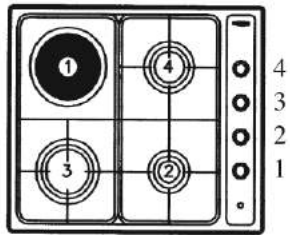
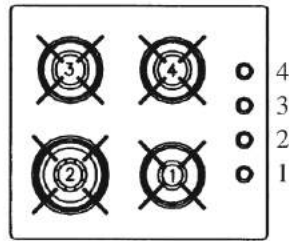
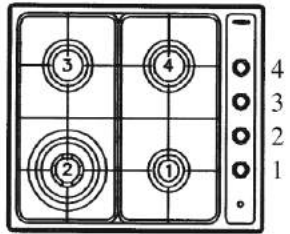
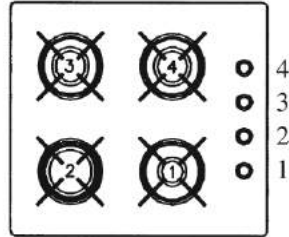
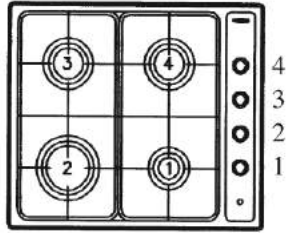

A

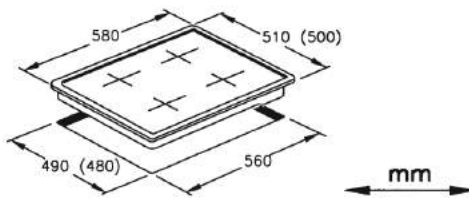

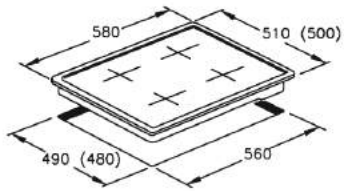
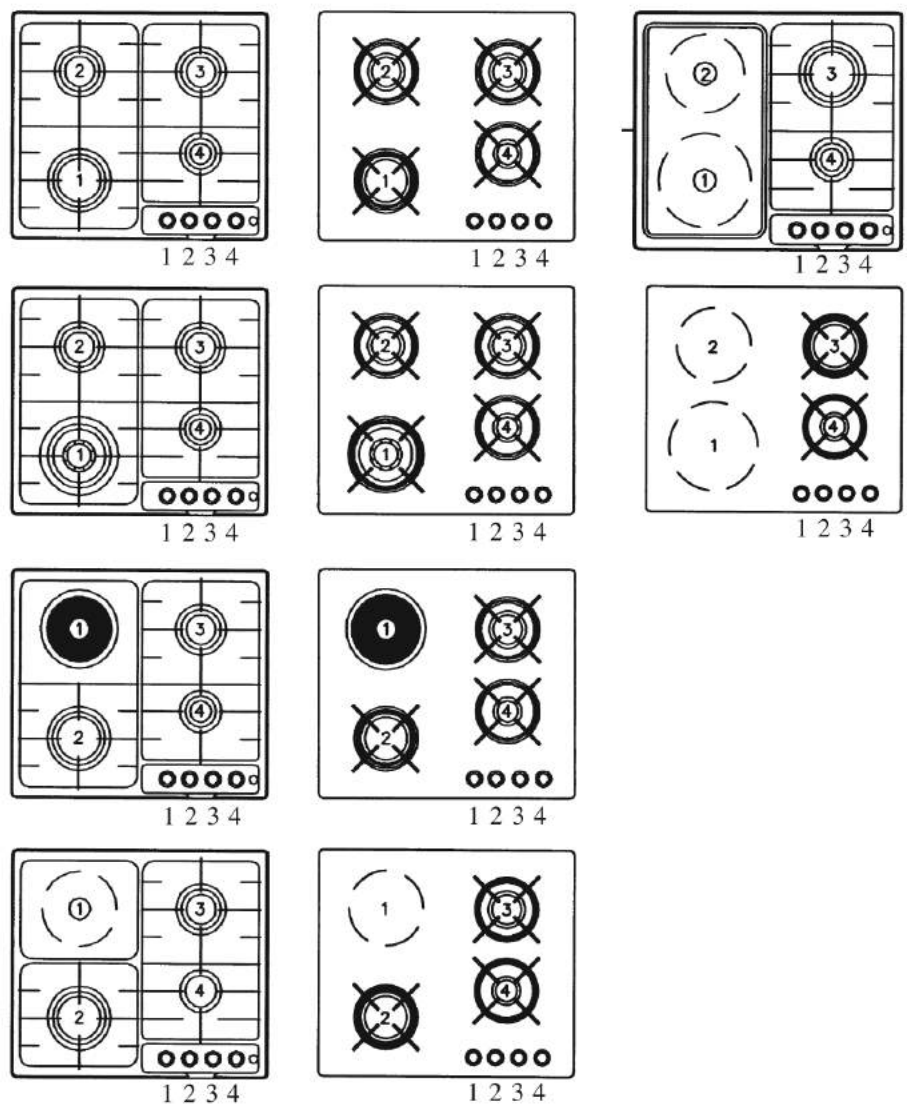

A

Fig. 3

mm

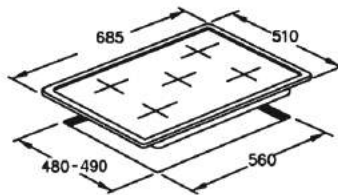
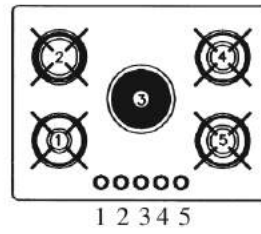
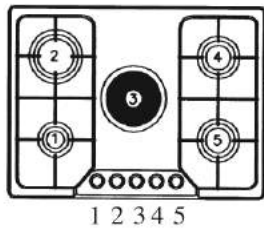
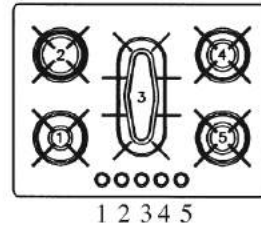
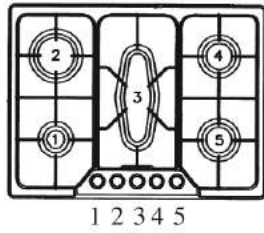
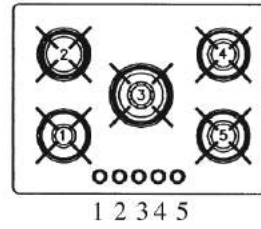
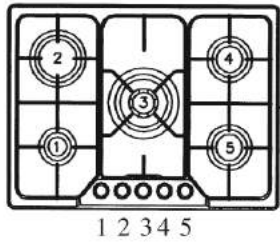
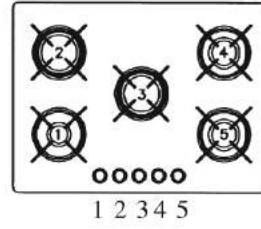
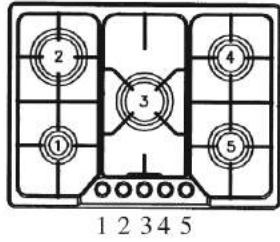

A

Fig. 3

mm

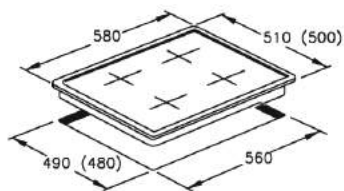
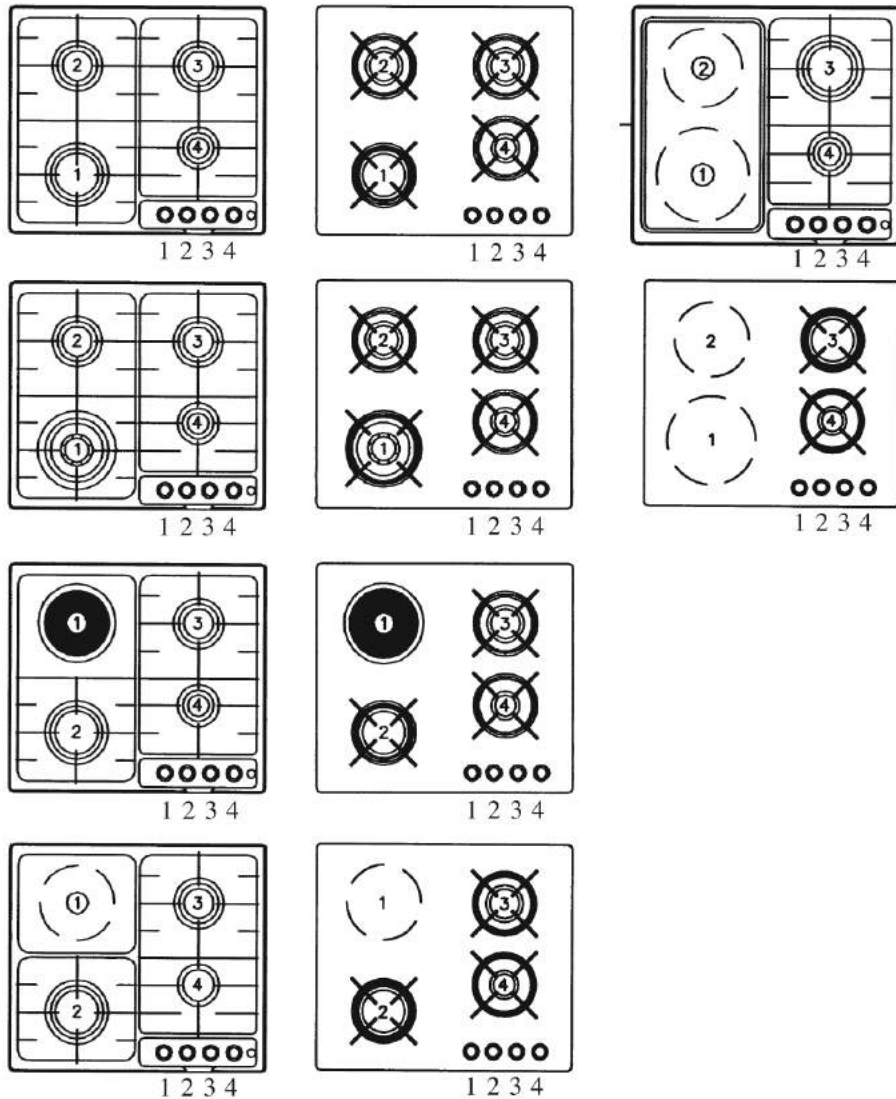

A

Fig. 3

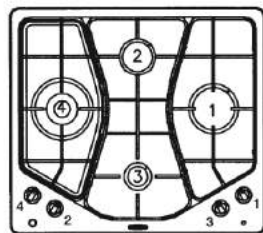
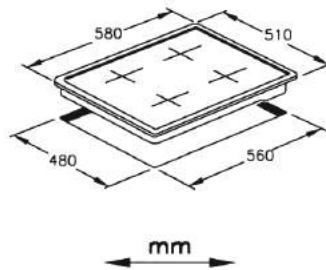
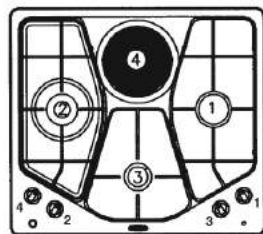
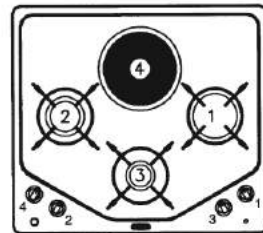
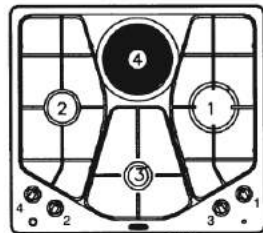
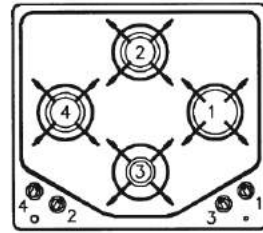
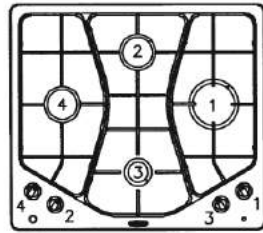

B

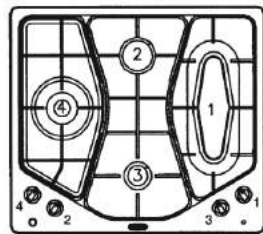
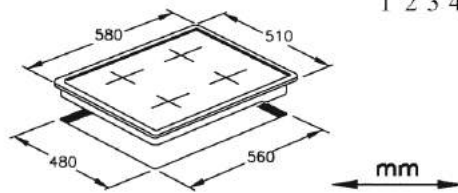
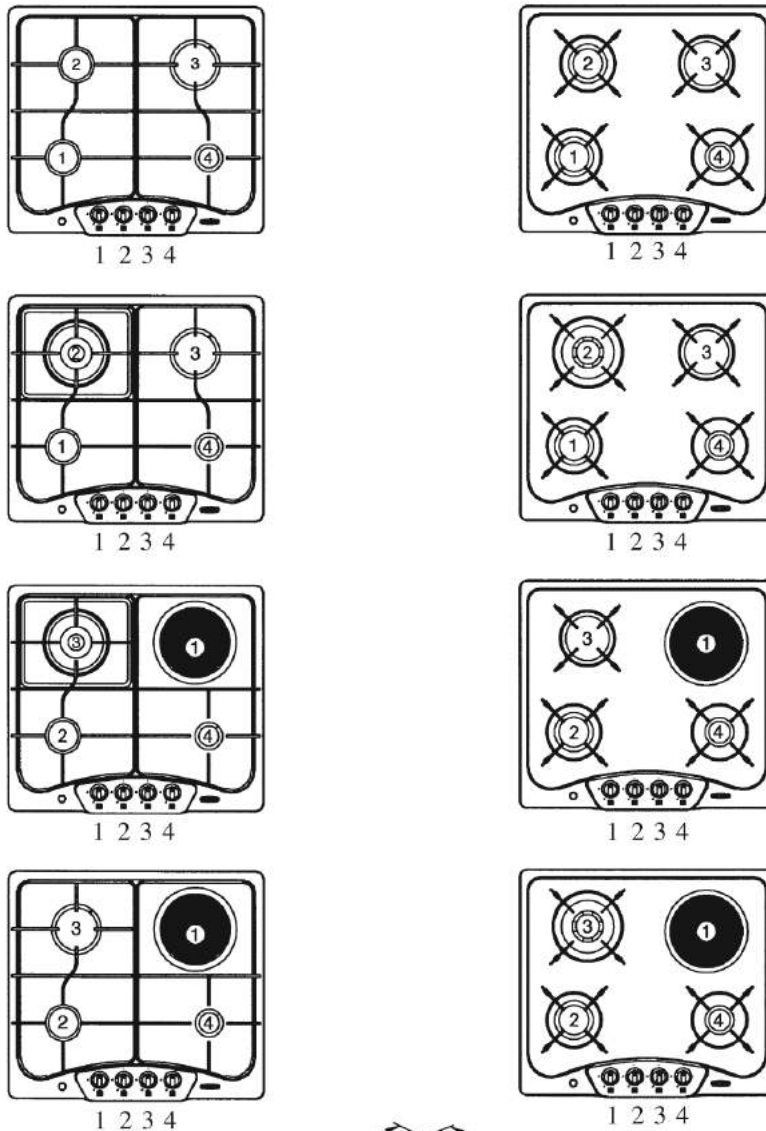
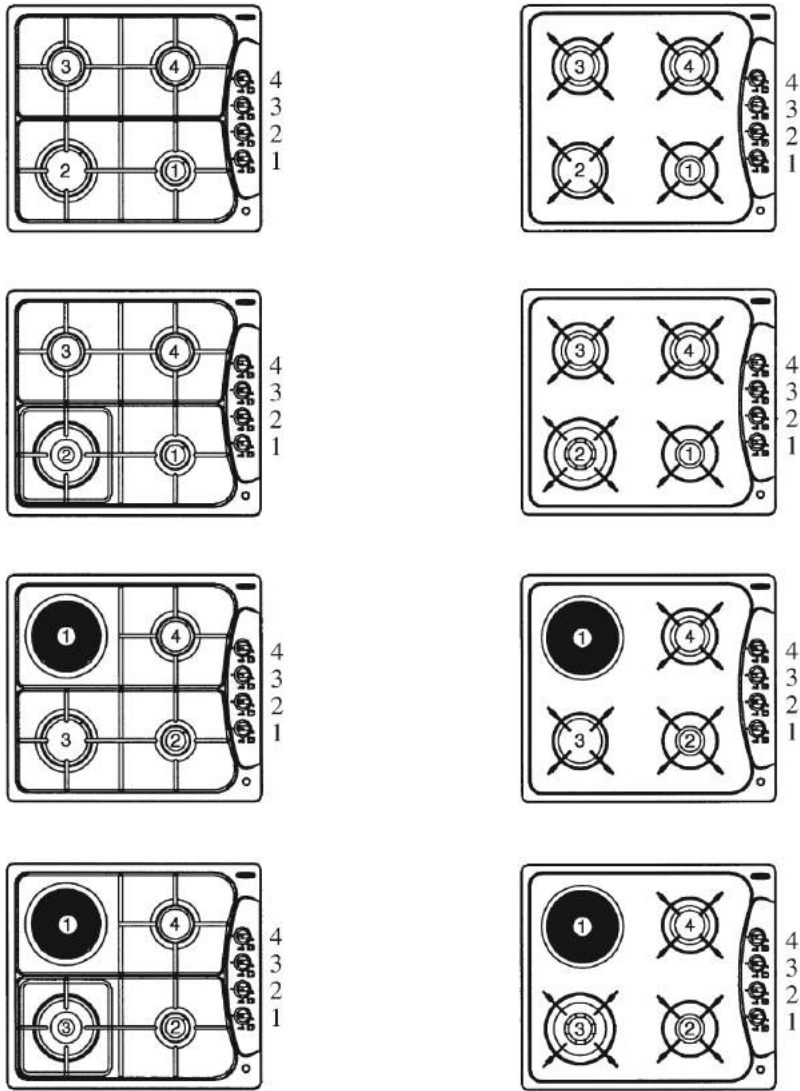

Fig. 3



B

Fig. 3



B

Fig. 3

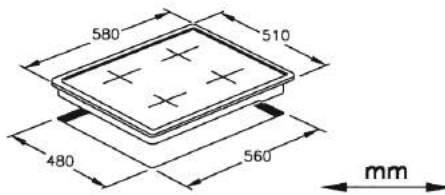

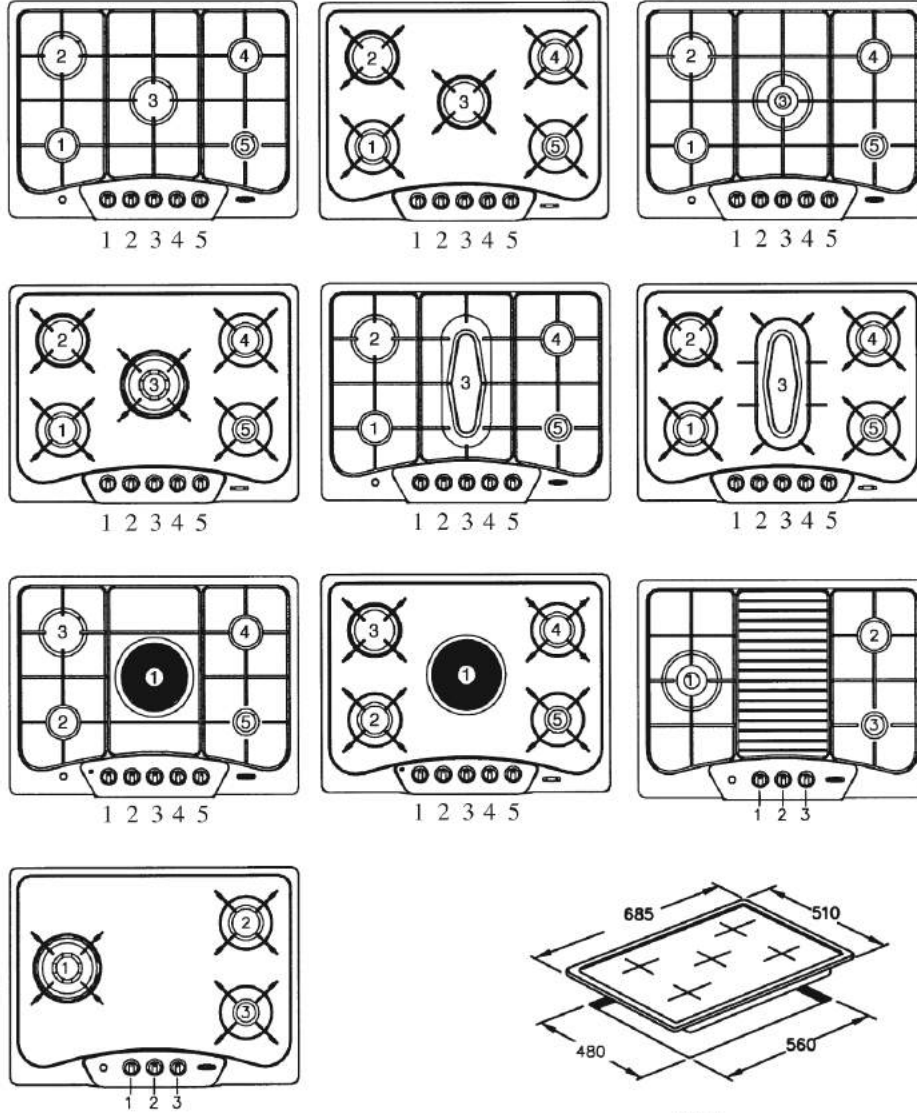

B

Fig. 3

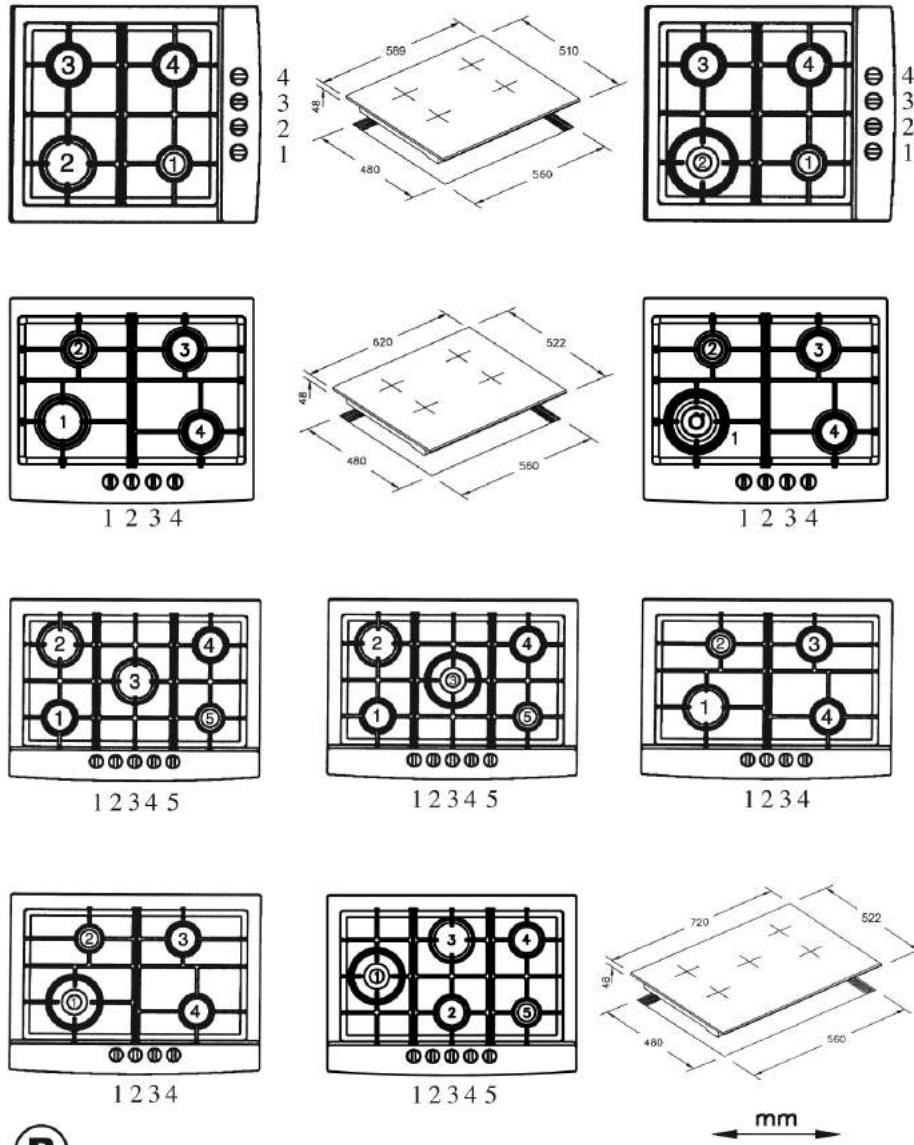

B

Fig. 3

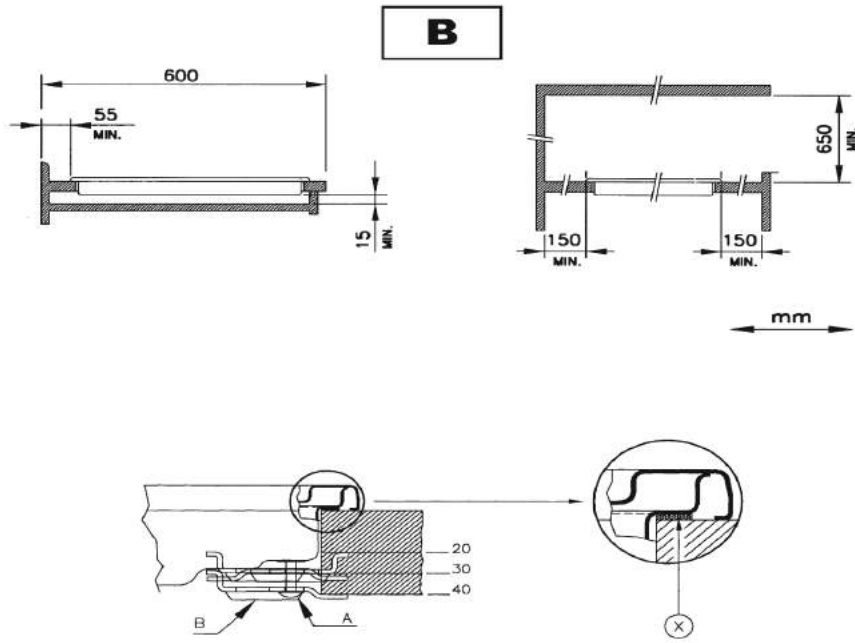

Fig. 3

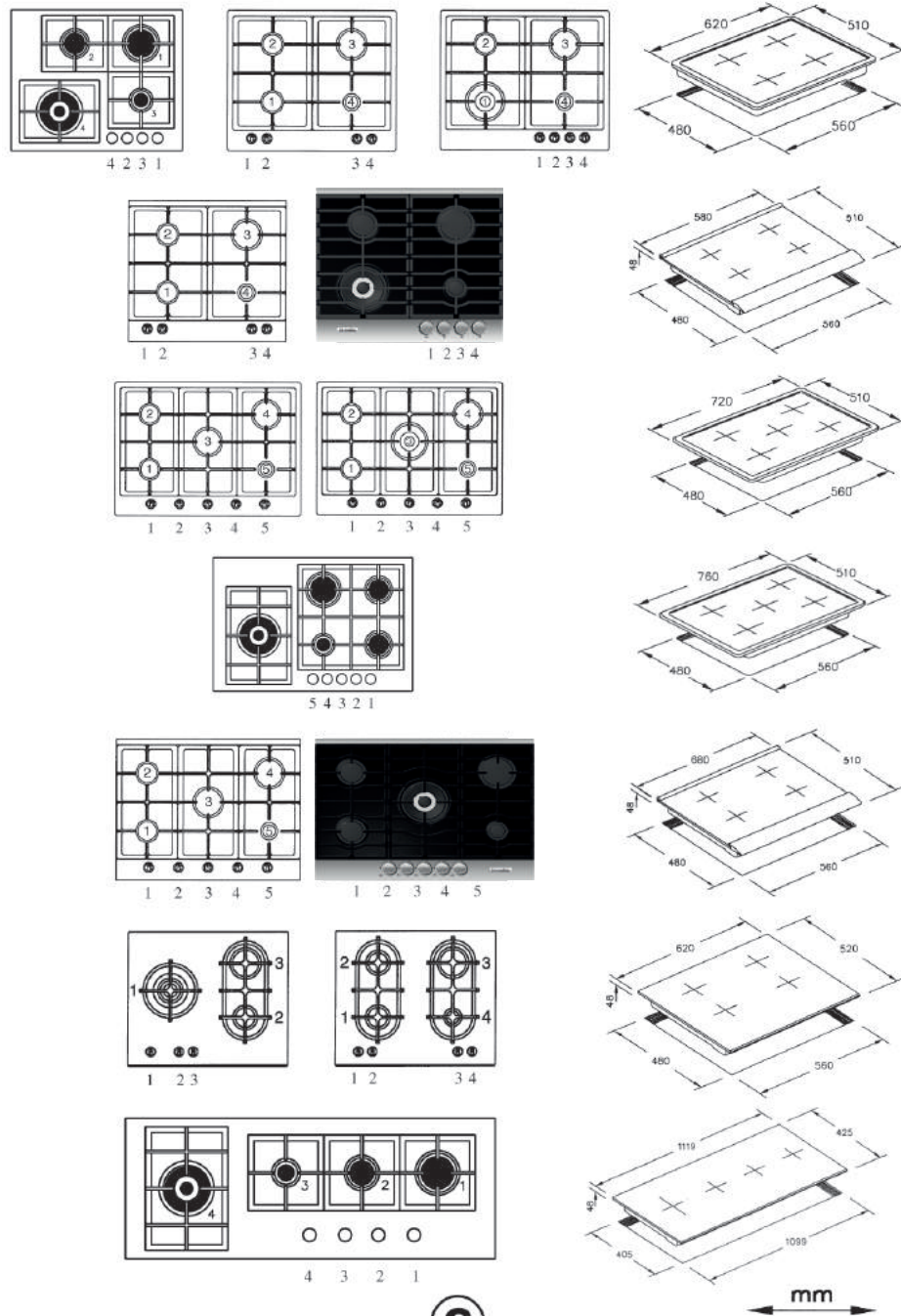

Fig. 3



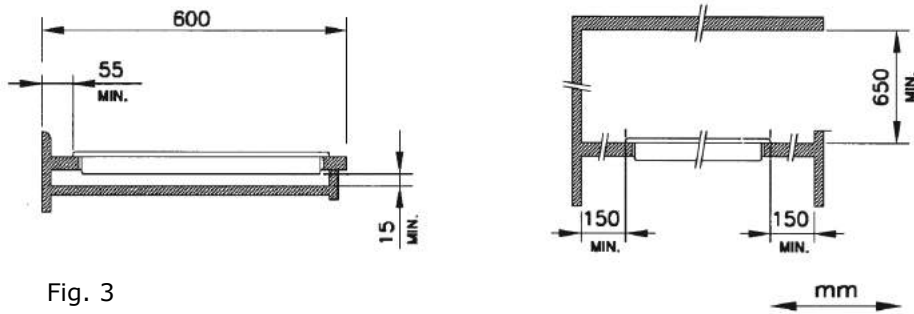
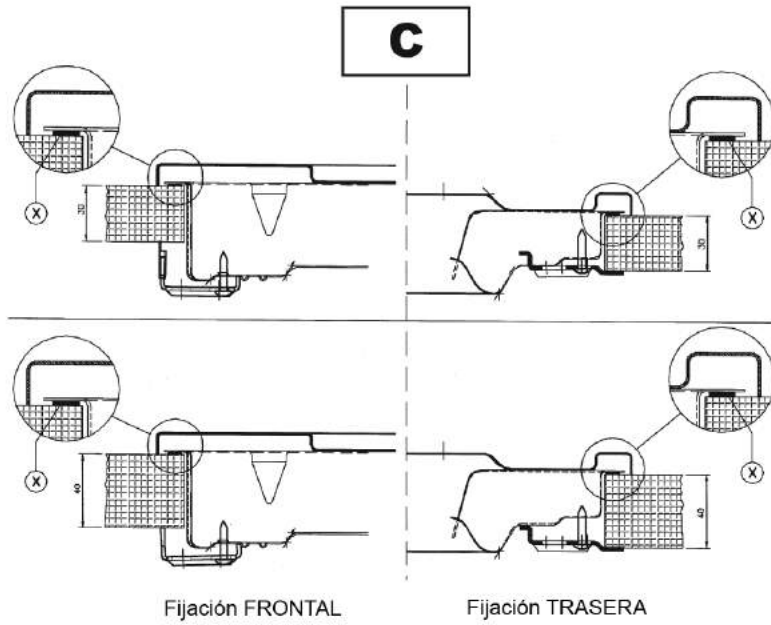
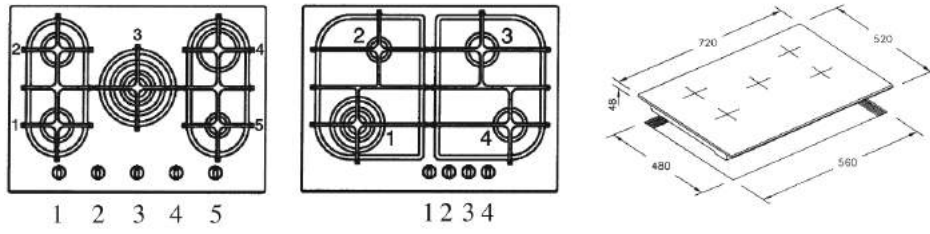
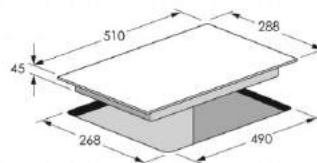
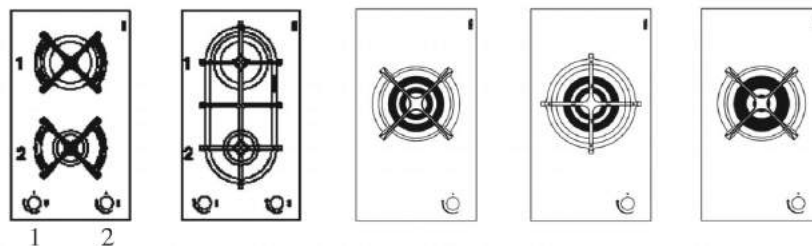
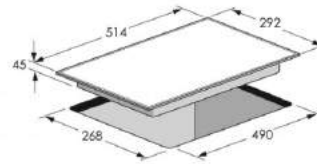
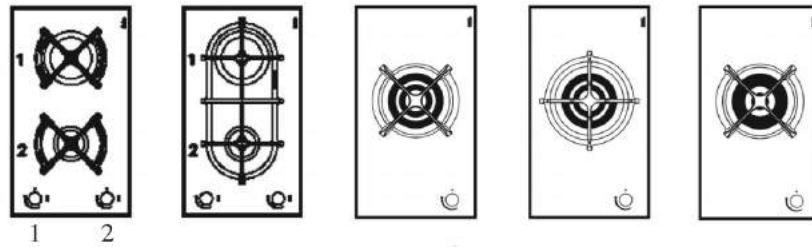
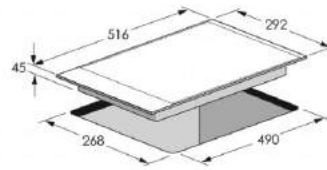
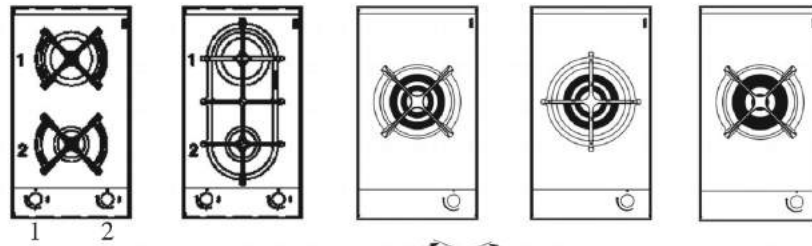

Fig. 3



D

Fig. 3

mm

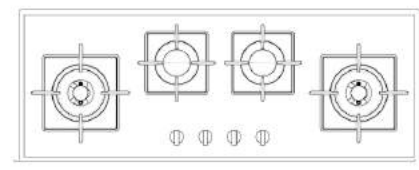
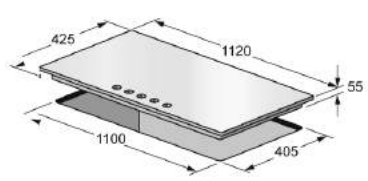
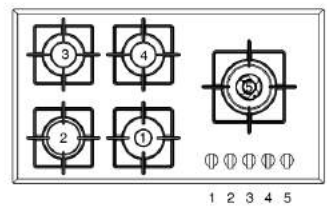
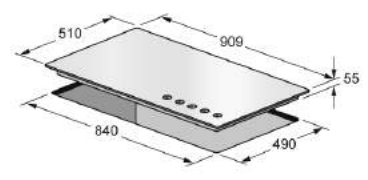
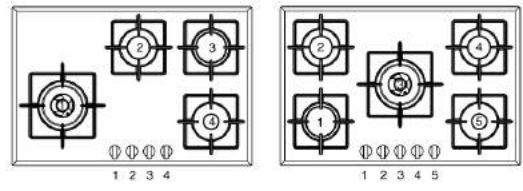
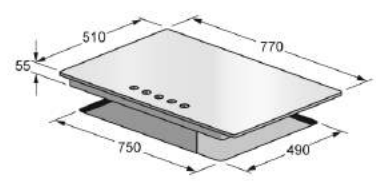
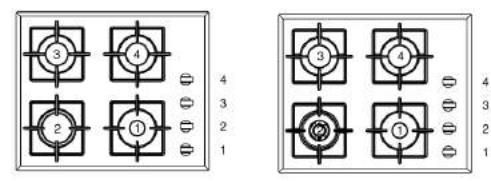
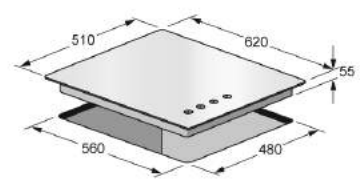
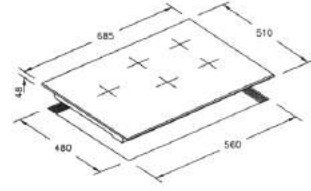
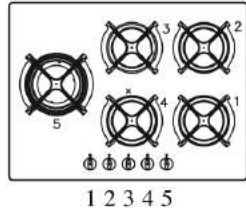

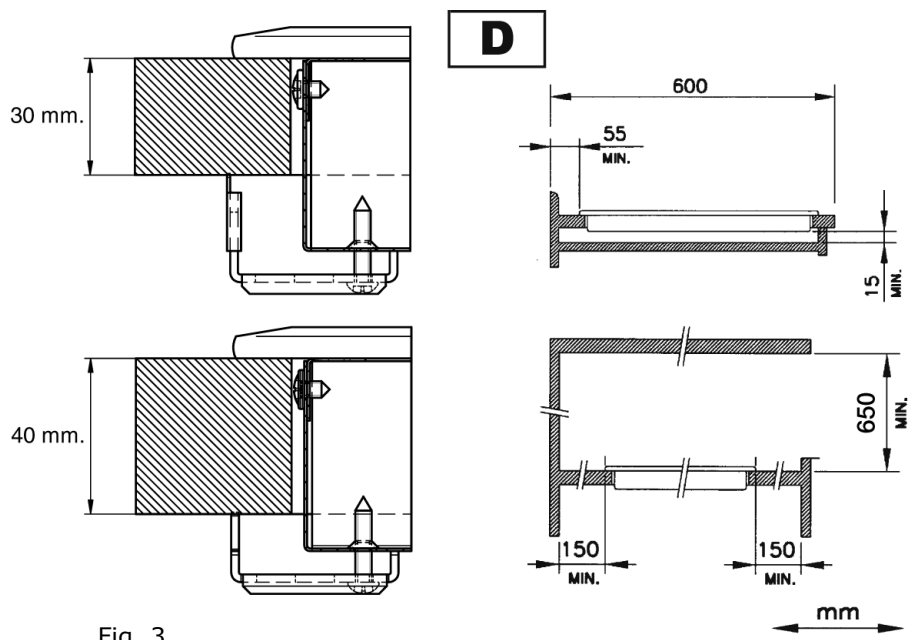
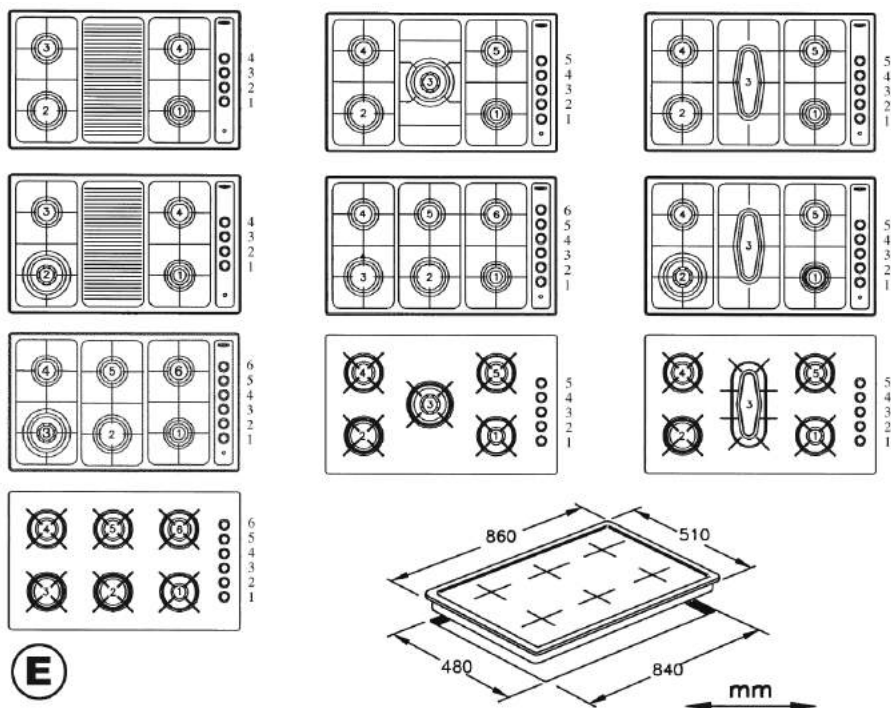
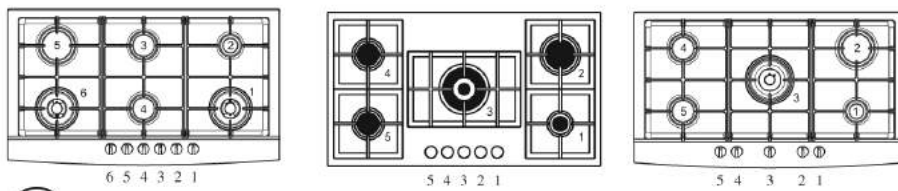
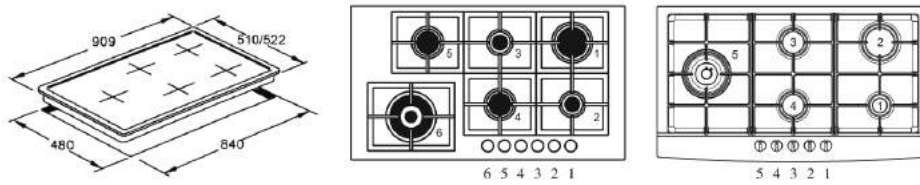
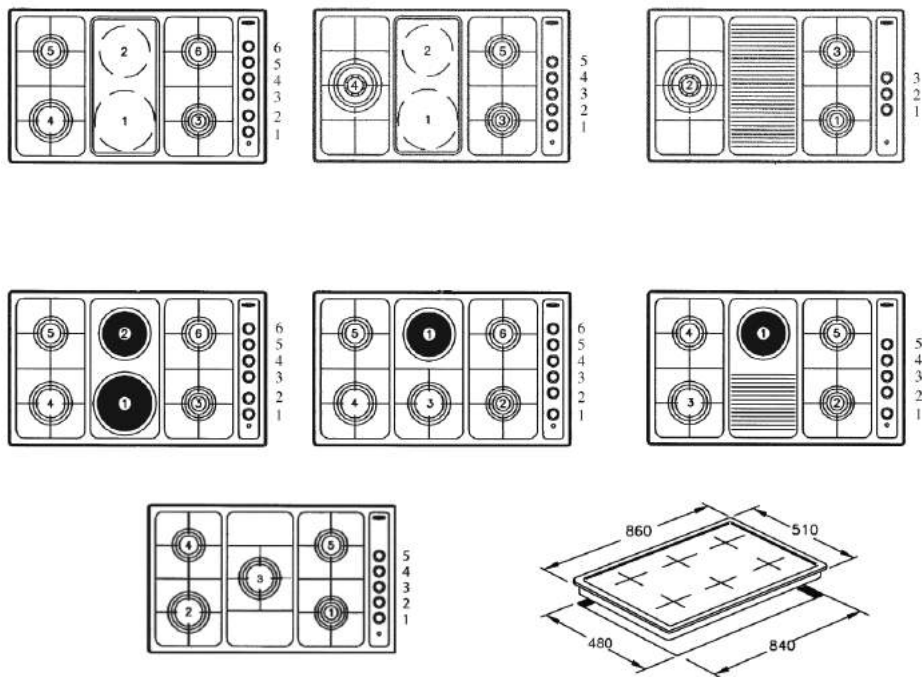

Fig. 3



E

Fig. 3



E

Fig. 3

mm

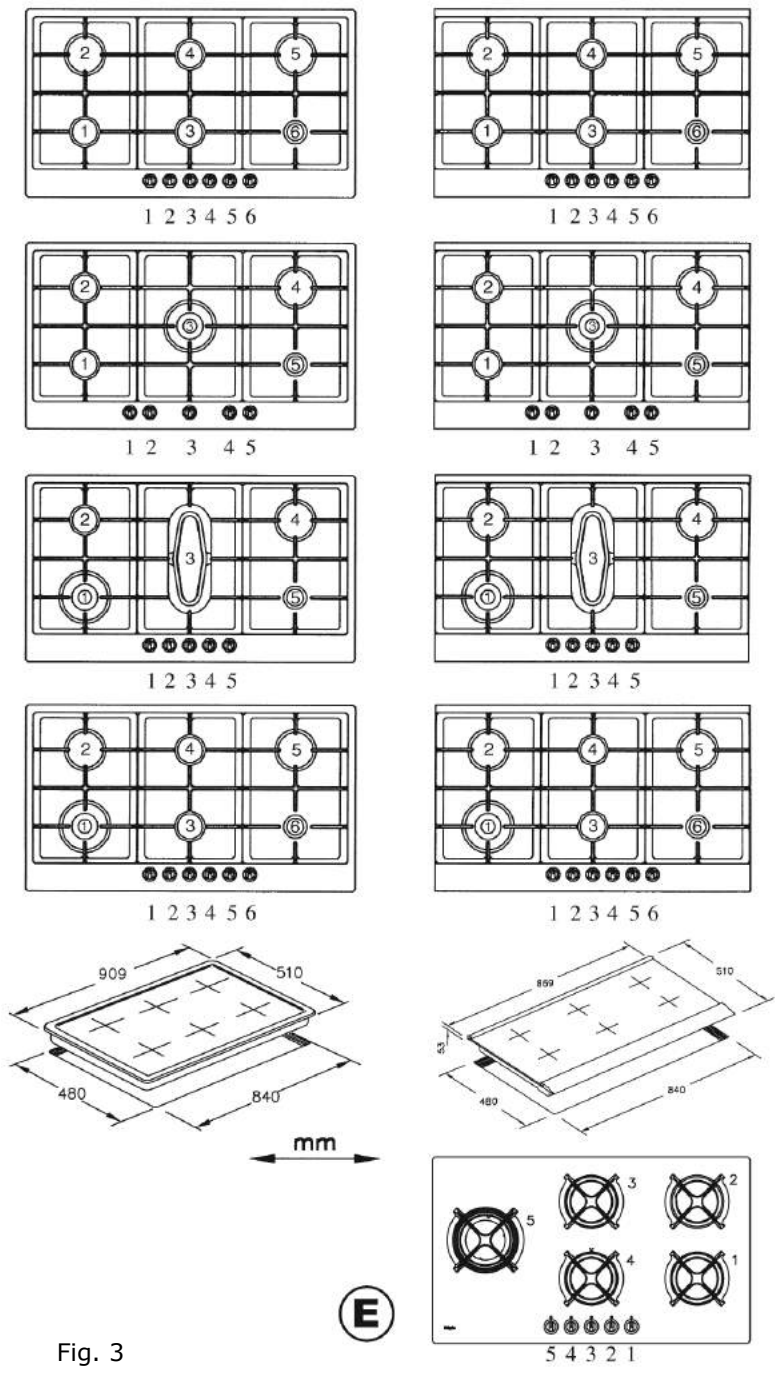
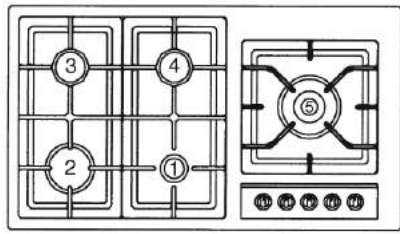
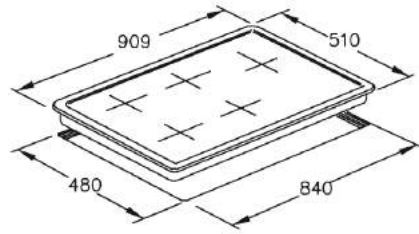

Fig. 3



E

1 2 3 4 5



E

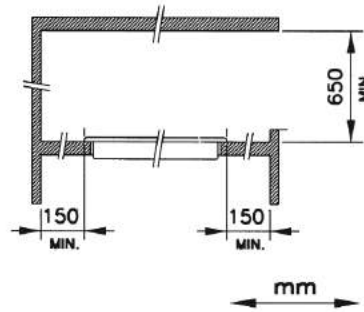
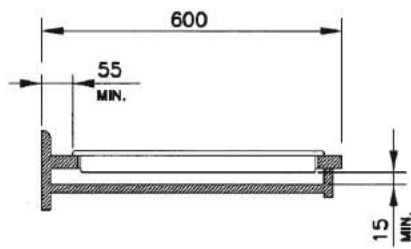
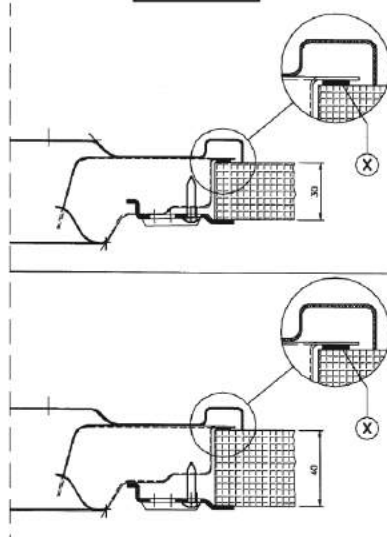
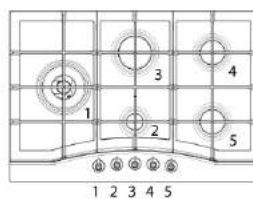
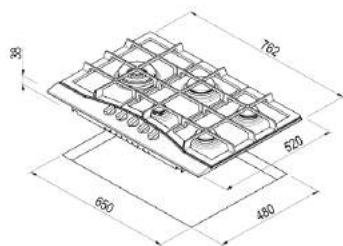
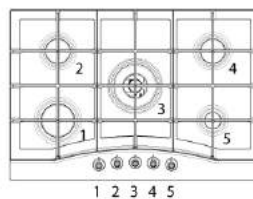
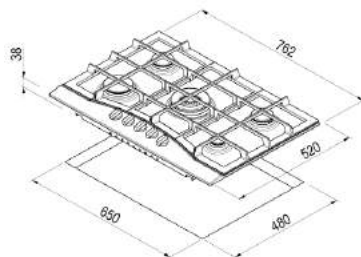
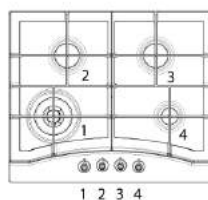
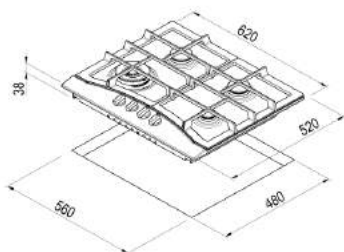
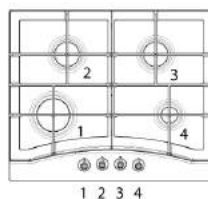
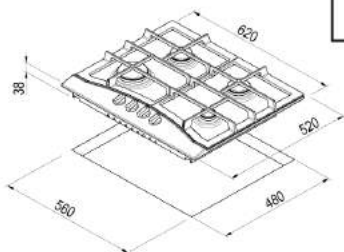
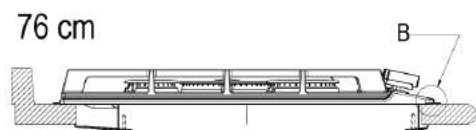
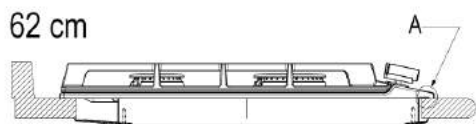
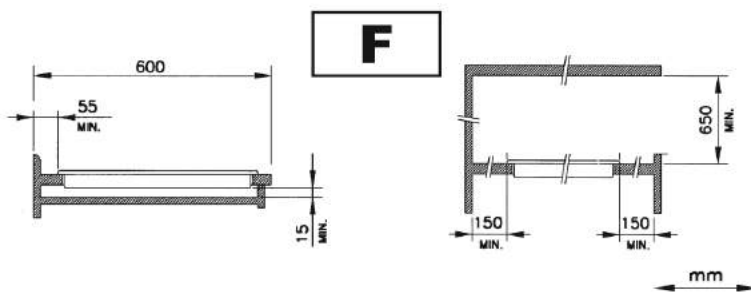
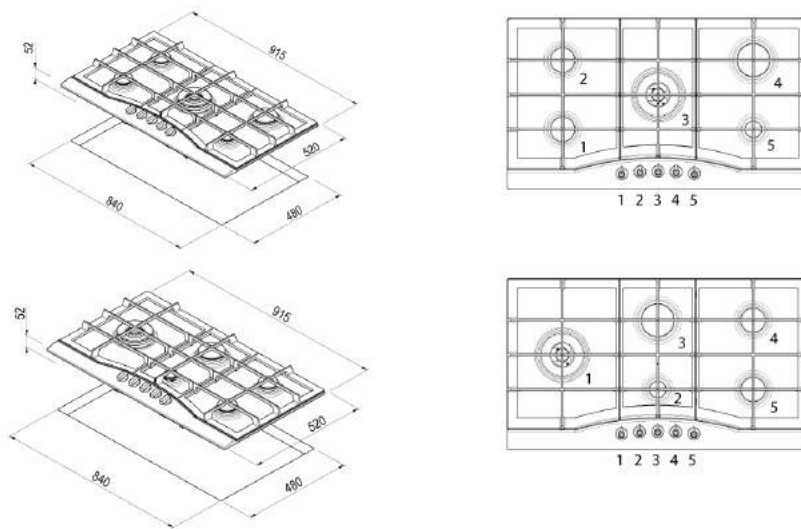

Fig. 3

F





A

B

C

Mantenimiento modelos a gas y eléctricos

⚠ ADVERTENCIA: ANTES DE LLEVAR A CABO CUALQUIER TRABAJO DE MANTENIMIENTO, DESCONECTE ESTE APARATO DEL SUMINISTRO DE ENERGÍA ELÉCTRICA.

Para obtener una vida útil más larga del aparato es NECESARIO efectuar una limpieza general con regularidad teniendo en cuenta lo siguiente:

- Las partes en vidrio, acero y/o esmaltadas deben ser limpiadas con productos apropiados no abrasivos ni corrosivos (que se encuentran a la venta localmente). Evite productos a base de cloro (blanqueadores, etc.).
- Evite dejar sustancias ácidas o alcalinas (vinagre, sal, zumo de limón, etc.) sobre la superficie de trabajo.
- Los rompellamas y las cubiertas pequeñas (partes móviles del quemador) deben lavarse a menudo con agua muy caliente y detergente teniendo el cuidado de remover toda incrustación. Seque cuidadosamente, y hay asegúrese de que ninguno de los agujeros de los quemadores estén obturado, ni siquiera parcialmente.

- Las parrillas eléctricas se limpian con un trapo húmedo y se engrasan ligeramente con aceite lubricante mientras están tibias aún.
- Las rejillas de acero inoxidable de la superficie de cocción después de haber sido calentadas, toman una coloración azulada que no deteriora su calidad. Para que regresen a su apariencia original utilice un producto ligeramente abrasivo.

NOTA: La eventual lubricación de las perillas debe ser efectuada por personal calificado, al cual se aconseja contactar en caso de anomalías de funcionamiento.

Revise periódicamente el estado de conservación del tubo flexible de alimentación gas. En caso de fuga solicite la intervención inmediata del personal calificado para su reemplazo.

Mantenimiento de cubiertas vitrocerámicas (algunos modelos)

Primero retire residuos de alimentos y salpicaduras de grasa de la superficie de cocción usando una raedera especial (Fig. 4). Luego, limpie la zona caliente lo mejor posible usando SIDOL, STAHLFIX u otro producto similar y una toalla de papel. Enjuague con agua y seque con un trapo limpio.

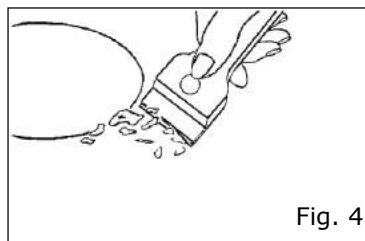

Fig. 4

Los restos de papel de aluminio, de objetos de plástico, azúcar o alimentos muy azucarados deben ser removidos inmediatamente de la zona caliente de cocción con la raedera especial (Fig. 4), para evitar posibles daños a la superficie de cocción.

En ningún caso deben usarse esponjas abrasivas; evite también utilizar detergentes químicos agresivos como Fornospray o quitamanchas.

⚠ ADVERTENCIA: NO UTILICE MÁQUINAS LIMPIADORAS A VAPOR.

Instrucciones para el instalador

Instalación

Este aparato no incluye un dispositivo de descarga de los productos de la combustión. Se recomienda instalarlo en un sitio suficientemente ventilado según las disposiciones de ley vigentes.

La cantidad de aire necesaria para la combustión no debe ser inferior a 2,0 m³/h por cada kW de potencia instalado.

Consulte la tabla de potencias de los quemadores.

NOTA: El aparato pertenece a la Clase 3 de instalación. Las condiciones de regulación del aparato se indican en la placa de características situada en la parte inferior.

Colocación

El aparato está preparado para ser empotrado en una cubierta de trabajo como se ilustra en las figuras correspondientes. Antes de instalar el aparato, coloque la junta de sellado (X) sobre todo el perímetro del agujero para empotrar.

Conexión al suministro de gas (Fig. 5)

Conecte el aparato al tanque de gas o a la línea de suministro de gas de acuerdo con las normas vigentes, comprobando antes que el aparato esté preparado para el tipo de gas disponible.

En caso contrario consulte "Adaptación a otro tipo de gas". Además compruebe que la presión de alimentación esté dentro de los valores indicados en el cuadro "Características de operación".

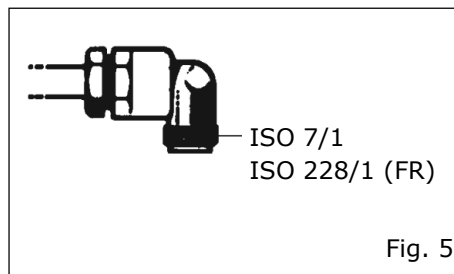

Fig. 5

Conexión metálica rígida o semirígida

Lleve a cabo la conexión usando conectores y tubos metálicos (pueden ser tubos flexibles), de manera que no se provoquen tensiones sobre los componentes internos del aparato.

NOTA: Una vez finalizada la instalación revise con una solución jabonosa que todo el sistema de conexión esté libre de fugas.

Conexión eléctrica (Fig. 6)

(Fig. 6). Antes de efectuar la conexión eléctrica compruebe que:

- Las características de la instalación eléctrica de la casa coincidan con las indicadas en la placa de características colocada en la parte inferior del aparato.
- La instalación eléctrica de la casa cuente con una eficaz conexión a tierra según las normas y las prescripciones de ley vigentes. La puesta a tierra es obligatoria por ley.

Si el aparato no incluye un cordón eléctrico y/o enchufe, utilice material apto para la absorción indicado en la placa de características y para la temperatura de trabajo. Bajo ninguna circunstancia el cordón eléctrico debe alcanzar una temperatura 50 °C por encima de la temperatura ambiente.

Para una conexión directa a la red, es necesario interponer un interruptor omnipolar dimensionado para la carga que asegure la desconexión de la red con una distancia de apertura entre contactos que permita la desconexión completa en las condiciones de la categoría de sobretensión III, de conformidad con las reglas de instalación (el cable de tierra amarillo/verde no debe estar interrumpido). El enchufe o interruptor omnipolar deben ser fácilmente alcanzables con el aparato ya instalado.

Si el cordón de alimentación es dañado, éste debe sustituirse por el fabricante, por su agente de servicio autorizado o por personal calificado con el fin de evitar un peligro.

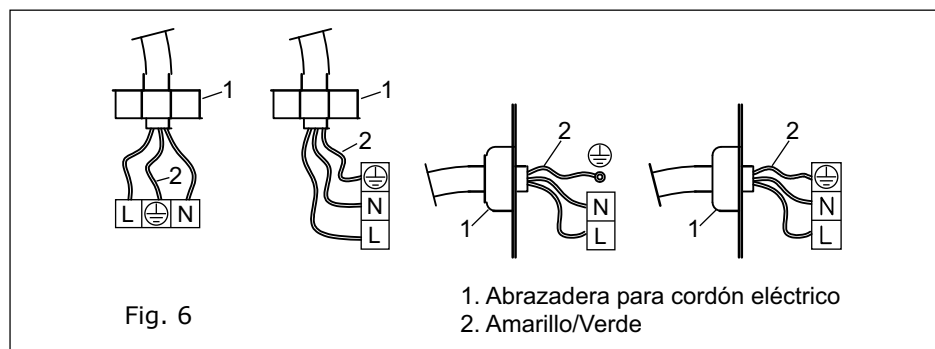

Adaptación a diferentes tipos de gas (Fig. 7)

Si el aparato viene preparado para un tipo de gas diferente al de la alimentación disponible, entonces proceda como sigue:

- Reemplace los inyectores (Fig. 7) por los que corresponden al tipo de gas a utilizar (consulte la tabla "Características de operación").
- Para la regulación de la flama mínima, coloque la perilla de control en la posición mínima, y use un destornillador apropiado para hacer girar el tornillo que se encuentra en el vástago (Fig. 8). Para gas GLP (butano/propano) atornille a fondo.

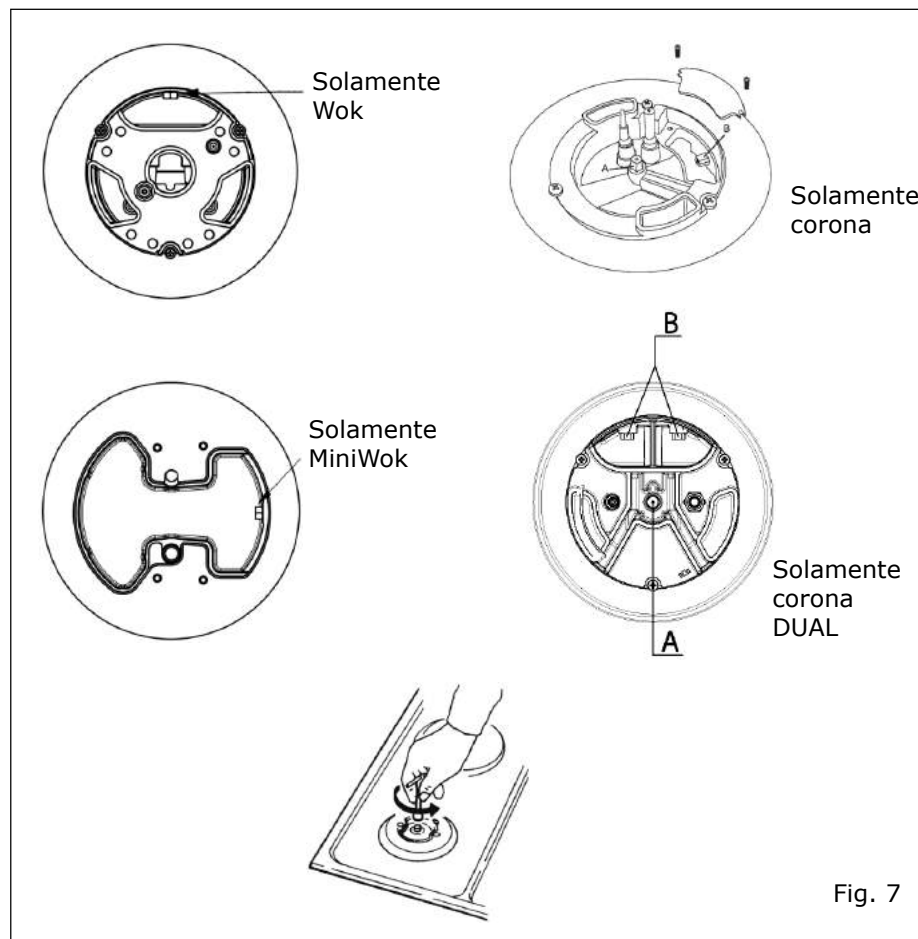

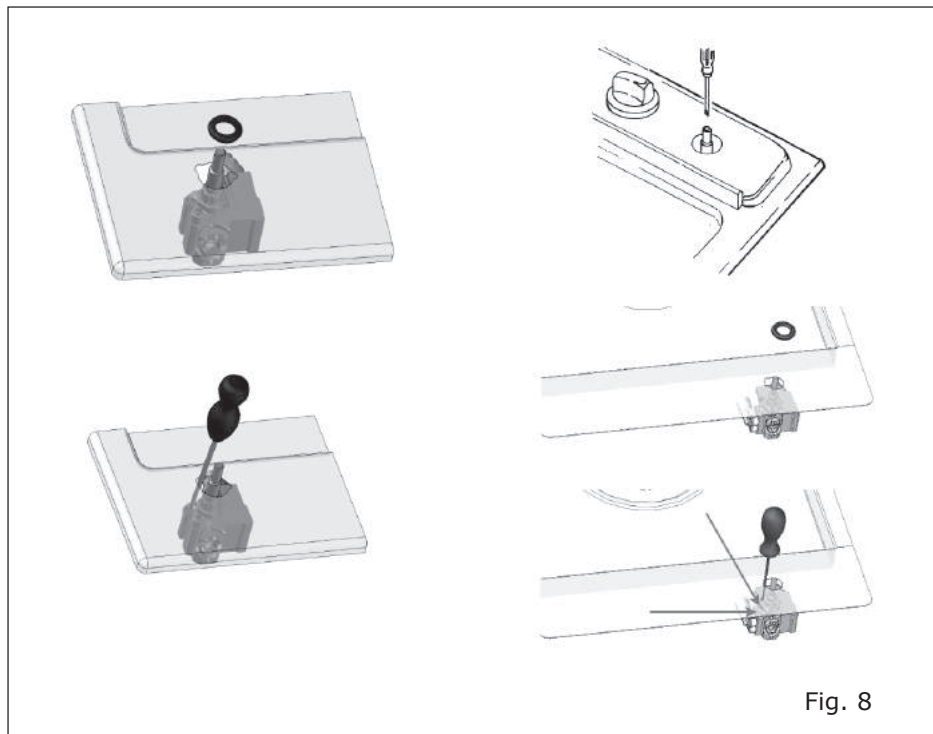

Fig. 8

Características eléctricas nominales

Modelo	IO614G0/IO614GN	IO715G0
Tensión de alimentación	110 V ~	110 V ~
Corriente nominal	0,11 A	0,11 A
Frecuencia	60 Hz	60 Hz

IO614G0/IO614GN

Quemador	Gas natural	Gas L.P.
1 Quemador Triple Ring	11.5 MJ/h (11 500 kJ/h)	11 MJ/h (11 000 kJ/h)
1 Quemador Jumbo	10.5 MJ/h (10 500 kJ/h)	9.5 MJ/h (9 500 kJ/h)
1 Quemador Medianos	6.0 MJ/h (6 000 kJ/h)	5.5 MJ/h (5 500 kJ/h)
1 Quemador Mini	3.3 MJ/h (3 300 kJ/h)	2.7 MJ/h (2 700 kJ/h)

IO715G0

Quemador	Gas natural	Gas L.P.
1 Quemador Triple Ring	11.5 MJ/h (11 500 kJ/h)	11 MJ/h (11 000 kJ/h)
1 Quemadores Jumbo	10.5 MJ/h (10 500 kJ/h)	9.5 MJ/h (9 500 kJ/h)
2 Quemadores Medianos	6.0 MJ/h (6 000 kJ/h)	5.5 MJ/h (5 500 kJ/h)
1 Quemador Mini	3.3 MJ/h (3 300 kJ/h)	2.7 MJ/h (2 700 kJ/h)

Características de operación

Alimentación		Quemador	Ø inyector (o esprea) 1/100 mm	Capacidad térmica nominal	Consumo
Tipo de gas	Presión				
Gas Natural	G20 20	Rápido	129	3 000 W	286 L/h
		Semirápido	101	1 750 W	167 L/h
		Auxiliar	77	1 000 W	95 L/h
		Corona TDC	63A-121B	3 500 W	333 L/h
		Corona TDC	63A-140B	4 250 W	405 L/h
		Corona 3	141	3 500 W	333 L/h
		Corona 3	150	4 000 W	381 L/h
		Corona MW	140	3 500 W	333 L/h
		Corona 4	141	3 500 W	333 L/h
		Pecera	118	2 700 W	257 L/h
		Wok DUAL	A-Ø71 B-Ø95	4 000 W	381 L/h
Gas Licuado	G30/G31 28-30/37	Rápido	87	3 000 W	218 L/h
		Semirápido	66	1 750 W	127 L/h
		Auxiliar	50	1 000 W	73 L/h
		Corona TDC	37A-90B	3 500 W	254 L/h
		Corona TDC	37A-97B	4 250 W	309 L/h
		Corona 3	94	3 500 W	254 L/h
		Corona 3	102	4 000 W	291 L/h
		Corona MW	93	3 500 W	254 L/h
		Corona 4	96	3 500 W	254 L/h
		Pecera	85	2 700 W	196 L/h
		Wok DUAL	A-Ø46 B-Ø65	4 000 W	291 L/h
IT G110 ES G110 PT G140 Gas ciudad	G30/G31 28-30/37	Rápido	320/340	3 000 W	680/711 L/h
		Semirápido	192/210	1 750 W	397/415 L/h
		Auxiliar	150/160	1 000 W	227/237 L/h
		Corona TDC	150A-290B/ 175A-360B	3 500 W/ 3 300 W	794/783 L/h
		Corona 3	350	3 500 W	794/830 L/h
		Corona 3	350	4 000 W	907/949 L/h
		Corona MW	310/350	3 500 W	794/830 L/h
		Corona 4	360/360	3 500 W	794/830 L/h
Pecera	255/265	2 700 W	612/640 L/h		

Póliza de garantía

Datos de identificación del producto

Este formulario debe ser llenado por el distribuidor.

Producto: _____ Número de serie: _____
Marca: _____ Distribuidor: _____
Modelo: _____ Firma o sello del establecimiento
Fecha en la que el consumidor recibe el producto: _____

Mabe, garantiza este producto en todas sus piezas, componentes y mano de obra por el tiempo de 1 año en su producto final -contado a partir de la fecha de recepción de conformidad del consumidor final- contra cualquier defecto de fabricación y funcionamiento durante el uso normal y doméstico de este producto. Incluye los gastos de transportación del producto que se deriven del cumplimiento de esta póliza dentro de su red de servicio. Esta garantía ampara únicamente el modelo, marca y serie referidos en los "datos de identificación del producto", ubicado en la parte superior del presente documento.

Conceptos cubiertos por la garantía

Defectos de fabricación que impidan total o parcialmente el correcto funcionamiento del aparato que se presente dentro de los términos de vigencia de esta garantía.

Esta garantía ampara todas las piezas y componentes del producto e incluye la mano de obra, así como el reemplazo de cualquier pieza o componente defectuoso sin costo adicional para el consumidor. Se incluyen también los gastos de transportación del producto que deriven del cumplimiento de la presente, dentro de cualquiera de nuestros centros de servicio indicados en el listado que se incluye en ésta póliza.

La garantía no podrá hacerse efectiva en los siguientes casos:

- Cuando el producto se hubiese utilizado en condiciones distintas a las normales.
- Cuando el producto no hubiese sido operado de acuerdo con el instructivo de uso que se le acompaña.
- Cuando el producto hubiese sido alterado o reparado por personas y/o talleres de servicio no autorizado por Mabe.

Procedimiento para hacer efectiva la garantía

Para hacer efectiva la presente garantía, el consumidor deberá presentar esta póliza debidamente sellada por el establecimiento que vendió el producto, o la factura o recibo o comprobante con los datos de identificación de producto que se describen en ésta póliza, en cualquiera de nuestros Centros de Servicio Técnico referidos en la presente póliza o llamando a los teléfonos del directorio incluido en este documento, en donde también los consumidores podrán obtener las partes, consumibles y accesorios correspondientes.

Centros de servicio técnico en México en donde los consumidores pueden hacer efectiva la garantía, obtener partes, componentes, consumibles y accesorios.

• Acapulco

Virgilio Uribe #26 Fracc. Costa Azul entre Andrés Sufrend y Jaime Cook
39850 Acapulco, Guerrero
(01.744) 482.8075 y (01.744) 482.9045.

• Aguascalientes

Jardín del Encino #416. Lindavista
20270 Aguascalientes, Ags.
(01.449) 978.7395

• Cancún

Av. Miguel Hidalgo Reg. 92
Manzana 47 Lote 10
77516 Cancún, Quintana Roo
(01.998) 880.0760, 0820 y 0965

• Cd. Juárez

Porfirio Díaz #852
EXHipódromo
32330 Cd. Juárez, Chihuahua
(01.656) 616.0418, 0453 y 0454

• Cd. Victoria

21 Olivia Ramírez #1333
Col. Pedro J. Méndez
87040 Cd. Victoria, Tamaulipas
(01.834) 314.4830

• Culiacán

Bldv. E. Zapata #1585 Pte.
Frac. Los Pinos
80120 Culiacán, Sinaloa
(01.667) 717.0353, 0458 y 714.1366

• Chihuahua

Av. Tecnológica #6107
Col. Lagos
31110 Chihuahua, Chihuahua
(01.614) 413.7901, 7012 y 3693

• Guadalajara

Av. Inglaterra #4120
Guadalajara Technology Park
45010 Zapopan, Jalisco
(01.33) 3669.3125

• Cabo San Lucas

Villas del Pacífico manzana 9 lote 38 Fracc. Portales
23473 Cabo San Lucas, B.C.S.
(01.624) 146.4024

• León

Prolongación Juárez #2830-B,
Plaza de Toros
37450 León, Guanajuato
(01.477) 770-0003, 06 y 07

• Mérida

Calle 22 #323 X 13 y 13a.
Ampliación Cd. Industrial
97288 Mérida, Yucatán
(01.999) 946.0275, 0916, 3090,
3428 y 3429

• México D.F. Norte

Prol. Ings. Militares #156
San Lorenzo Tlaltenango
11210 México, D.F.
(01.55) 5227.1000

• México D.F. Oriente

Oriente 140-A #189 1er. piso esq.
Norte 21
Col. Moctezuma 2da. Sección
15500 México, D.F.
(01.55) 5785.5997 y 2643.5042

• México D.F. Sur

Av. División del Norte #3281
Col. La Candelaria,
Del. Coyoacán entre Árbol del
Fuego y Pacífico
04380 México, D.F.
(01.55) 5627.1033 y 1674.4886

• Monterrey

Carretera Miguel Alemán km 5
Vista sol
67130 Cd. Guadalupe, N.L.
(01.81) 8369.7990

• Piedras Negras

Daniel Farías #220 Norte
Buenavista
26040 Piedras Negras, Coahuila
(01.878) 783.2890

• Puebla

Calle 24 Sur #3532 (entre 35 y 37
Ote.) Col. Santa Mónica
72540 Puebla, Puebla
(01.222) 264.3731, 3490 y 3596

• Querétaro

Av. 5 de Febrero #1325
Zona Industrial Benito Juárez
76120 Querétaro, Qro.
(01.442) 211.4741, 4697 y 4731

• Reynosa

Calle Dr. Puig #406 entre
Dr. Calderón y Dr. Glz.
Col. Doctores
88690 Reynosa, Tamaulipas
(01.899) 924.2254 y 924.6220

• San Luis Potosí

Manzana 10, Eje 128 s.n.
Zona Industrial del Potosí
78090 San Luis Potosí, S.L.P.
(01.444) 826.5688

• Tampico

Venustiano Carranza #502 Pte.
Col. Centro
89400 Cd. Madero, Tamaulipas
(01.833) 215.4067, 216.4666 y
216.2169

• Tijuana

Calle 17 #217
Libertad Parte Alta
22300 Tijuana, B.C.
(01.664) 682.8217 y 19

• Torreón

Bldv. Torreón-Matamoros #6301
Ote.
Gustavo Díaz Ordaz
27080 Torreón, Coahuila
(01.871) 721.5010 y 5070

• Veracruz

Paseo de Las Américas #400 esq.
Av. Urano, Centro comercial Plaza
Santa Ana
Predio Collado Boticaria
94298 Boca del Río, Veracruz
(01.229) 921.1872, 2253, 9931 y
9934

• Villahermosa

Calle Carlos Green #119-C casi esq.
con Av. Gregorio Méndez
ATASTA
86100 Villahermosa, Tabasco
(01.993) 354.7350, 7382, 7392 y
7397

Unico servicio directo de fábrica
especialistas certificados

serviplus®

Instalación, reparación, pólizas, refacciones originales y garantía por 3 meses

D.F. 5329-1304

01 461 4717 200

www.serviplus.com.mx

Costa Rica
(506) 2277.2100

Ecuador
1800.73.7847

El Salvador
(503) 2294.0350

Guatemala
(502) 2476.0099

Honduras
(504) 2540.4917

Nicaragua
(505) 2248.0250

Panamá
(507) 397.6065

República Dominicana
(809) 372.5392

Venezuela
(0501) 737.8475

Recuerde que su producto está respaldado por SERVIPLUS, la empresa líder en Servicio para línea blanca, donde siempre encontrará el trato amable de profesionales dispuestos a resolver cualquier falla en el funcionamiento de su producto.

Además de respaldar la garantía de su producto, Serviplus le ofrece los siguientes servicios:

- Instalación de línea blanca.
- Reparaciones con cargo para aparatos fuera de garantía.
- Contratos de extensión de garantía.
- Venta de refacciones originales.

serviciomabe®

Servicio exclusivo para
Argentina, Chile, Colombia y Perú

Argentina:

Teléfono: (5411) 4489.8900

Colombia:

Dentro de Bogotá:
(571) 489.7900

Fuera de Bogotá:

01900.555.6223

Perú

(511) 705.3600

programacion.servicio@mabe.com.pe

Chile:

Teléfono: 600.364.3000

www.serviciomabe.cl

www.serviciomabe.com.co

Importado y/o comercializado por:

○ **México**

Mabe S.A. de C.V.
R.F.C.: MAB911203RR7
Paseo de Las Palmas #100
Col. Lomas de Chapultepec
Delegación Miguel Hidalgo
México D.F., C.P. 11000
Teléfono de servicio: 01.800.9029.900

○ **Colombia**

Mabe Colombia S.A.S.
Carrera 21 No. 74-100
Parque industrial Alta Suiza
Manizales - Caldas, Colombia
U.A.P. #141 de la DIAN
Teléfonos de servicio: 1.900.555.6223/
878.3700

○ **Perú**

Mabe Perú S.A.
Calle Los Antares No. 320 Torre "A"
Ofic. 701 Urb. La Alborada Santiago de
Surco - Lima
R.U.C. 20293670600
Teléfonos de servicio: 700.5590 y
0800.70630

○ **Chile**

Comercial Mabe Chile Ltda.
Av. Américo Vespucio Norte No. 2416
Vitacura, Santiago, Chile
Teléfonos de servicio:
01.600.364.3000 / 376.8649

○ **Ecuador**

Mabe Ecuador
KM 14 ½ Vía Daule
Guayaquil - Ecuador
RUC: 0991321020001
Teléfono de servicio: 1.800.737.847

○ **Venezuela**

Mabe Venezuela C.A.
Av. Sanatorio del Avila, Urb. Boleíta
Norte, Edif. La Curacao piso 1 al 3,
Caracas, zona postal 1060
RIF: J-00046480-4
Teléfono de servicio: (501) 737.8475

Información aplica a Argentina **exclusivamente**

Certificado de garantía

Durante el plazo de 12 meses a partir de la fecha de compra de este aparato, KRONEN INTERNACIONAL S.A. fabricante y/o importador de este producto, garantiza y se compromete frente al comprador original a reparar o reponer la pieza cuya defectuosidad obedezca a causas de fabricación. Se entiende por reponer a la sustitución de la pieza por otra igual o similar a la original y que a juicio de KRONEN INTERNACIONAL S.A. asegure el correcto funcionamiento de la unidad, no obligándose la Empresa al cambio de la unidad completa.

La garantía quedará anulada si los defectos, faltas mecánicas o deterioros fueran ocasionados por uso abusivo, mal manejo y exceso o caída de tensión.

Caducará igualmente la validez de este certificado en los casos de culpa del adquiriente, intervención de personal extraño al servicio técnico autorizado, cambio de propiedad, cambio de domicilio no informado, enmiendas o raspaduras en los datos consignados en este certificado o la factura de compra.

Las reparaciones se realizarán en un plazo máximo de (30) días a partir del recibo fehaciente de solicitud de reparación en nuestro Departamento de Servicio Técnico o Centro de Servicio Autorizado, quienes le otorgarán el número de "orden de servicio" correspondiente.

Este plazo podrá ampliarse por razones de fuerza mayor y casos fortuitos, debiendo previamente comunicarlo el Servicio al usuario.

En el caso de que las reparaciones no puedan efectuarse en el domicilio del comprador original, KRONEN INTERNACIONAL, S.A. se hará cargo de los costos del flete y seguro necesarios para el traslado del producto a nuestros talleres o Centros de Servicio Autorizados en un radio máximo de 50 km. de los mismos.

Toda intervención de nuestro personal realizada a pedido del comprador, dentro del plazo de esta garantía, que no fuera originada por falta o defecto cubierto por este certificado, deberá ser abonada por el interesado de acuerdo a la tarifa vigente.

Se deja constancia que la garantía no cubre daños ocasionados al interior y exterior del gabinete producidos por roturas, golpes, rayaduras, caídas, etc., como así tampoco los plásticos y accesorios, las lámparas, ni los daños ocasionados por deficiencias o interrupciones que afecten el circuito eléctrico de conexión, o si los daños fueran producidos por causa de fuerza mayor o caso fortuito, y los ocasionados por mudanzas o traslados.

En ningún caso KRONEN INTERNACIONAL S.A. asume responsabilidad por ningún daño y/o perjuicio, sea directo y/o indirecto que pudiesen sufrir el adquiriente, usuarios o terceros en relación al bien, no pudiendo interpretarse esta garantía como generadora de obligaciones distintas a las expresamente indicadas en el presente certificado de garantía.

RESPONSABILIDAD NORMAL DEL COMPRADOR ORIGINAL

1. Para que este certificado sea válido es imprescindible que el usuario acredite ante el servicio técnico autorizado por KRONEN INTERNACIONAL S.A. la fecha de compra mediante la factura oficial de compra del aparato, KRONEN INTERNACIONAL S.A. se reserva el derecho de cotejar la exactitud de estos datos contra los registros de control de salida de la Empresa.
2. Que los talones de la garantía sean completados con todos los datos solicitados, y el sello del comercio vendedor. Es de su interés exigirle al mismo que complete los datos que se solicitan en este certificado en el momento de la compra y guardarlo prolijamente, es único medio para gozar de esta garantía.
3. Antes de instalar y usar el aparato, leer cuidadosamente el manual de instrucciones, uso e instalación que se adjunta y respetar sus indicaciones.
4. Conectar correctamente el toma de alimentación previsto con conexión de cable a tierra.
5. Verificar que la tensión de línea corresponda a 220 V y 50 Hz.

IMPORTANTE

1. El presente certificado anula cualquier otra garantía implícita o explícita por la cual y expresamente no autorizamos a ninguna otra persona, sociedad o asociación a asumir por nuestra cuenta ninguna responsabilidad con respecto a nuestros productos.
2. Hacemos constar que esta unidad ha sido diseñada para uso familiar, por tal motivo su uso comercial, industrial o afectación a cualquier otro tipo de utilización no está amparado por esta garantía.
3. Cualquier gestión judicial a que pudiera dar lugar la presente, será resuelta ante la Justicia Ordinaria de la Capital Federal.

Identificación de la unidad

Propietario: _____

Lugar y fecha de compra: _____ Factura No.: _____

Firma y sello de la casa vendedora: _____

REGISTRO DEL CERTIFICADO DE GARANTÍA

Identificación de la unidad:

Nombre del propietario: _____

Calle: _____ No.: _____

Localidad: _____ Código postal: _____

Provincia: _____ Teléfono: _____

No. factura: _____ Fecha de compra: _____

Casa vendedora: _____

CERTIFICADO DE GARANTÍA

1 AÑO

CERTIFICADO DE GARANTÍA

1. COMERCIAL MABE CHILE LTDA. garantiza al comprador que el artefacto vendido ha sido revisado y comprobado su funcionamiento bajo condiciones normales de uso doméstico.
2. COMERCIAL MABE CHILE LTDA. se obliga durante el término de un año contado a partir de la fecha de compra de producto a reparar sin costo alguno las fallas causadas por defectos de los materiales, componentes o por defectos de fabricación.
Para hacer uso de esta garantía el cliente debe contar con la boleta, factura de compra o la guía de despacho respectiva.
Para solicitar servicio por parte de COMERCIAL MABE CHILE LTDA., el cliente debe contactar nuestro call center al número 376.8649 en la región metropolitana, al 600-364-3000 para el resto del país o en el sitio Web www.serviciomabe.cl
Así mismo, COMERCIAL MABE CHILE LTDA. se entiende autorizada para efectuar una revisión técnica del artefacto previa a la orden de reparación y/o sustitución del mismo. En todo caso el comprador conviene expresamente en que la sustitución del artefacto solo se procederá en caso de que, a pesar de la intervención técnica autorizada, el defecto sea de tal naturaleza que no sea factible su reparación, a juicio de COMERCIAL MABE CHILE LTDA.
3. EXCLUSIONES DE GARANTÍA: Esta garantía no cubre los daños causados por mal trato, accidente, por transporte, uso diferente al indicado en las instrucciones de manejo, por causas de las condiciones ambientales en que se instale o daños por uso inapropiado del artefacto como uso industrial o comercial en restaurantes, hoteles, moteles, lavanderías, hogares de acogida, casas de reposo, fábricas. Tampoco cubre averías causadas por el empleo de energía eléctrica diferente a la especificada, daños causados por fluctuaciones de voltaje o ciclaje, o por causas fuera del control de COMERCIAL MABE CHILE LTDA. como corto circuito, sobrecargas accidentales en la línea de alimentación o sobrecargas por causa de descargas eléctricas, intervención técnica no autorizada, y en fin, cualquier otra causa semejante a las anteriores.
En el caso de incurrir en destapes de bomba de lavadora, corrección de instalaciones que afecten el funcionamiento correcto del producto hechas por personal ajeno a COMERCIAL MABE CHILE LTDA., deben ser pagadas por el consumidor final al servicio técnico asignado para atenderlo.
4. CANCELACION DE LA GARANTÍA: Este certificado quedará automáticamente cancelado por las siguientes causas:
 - a) Intervención técnica del artefacto por personas no autorizadas por COMERCIAL MABE CHILE LTDA., ya sea en la instalación o reparación de los productos que requieren ser intervenidos o abiertos para su correcto funcionamiento como son los equipos de Aire Acondicionado, Máquinas Lavadoras y Secadoras de uso comercial o Doméstico y cualquier producto comercializado por la compañía.
 - b) Por eliminación o modificación de los números de serie o la rotura de cualquier sello que el artefacto lleva.
 - c) Por la alteración o falsedad de la información suministrada en este certificado.
 - d) Por el vencimiento del término de vigencia de la garantía.
5. COMERCIAL MABE CHILE LTDA. no asumirá, ni autoriza asumir a su nombre otras obligaciones en relación con la venta de artefactos o cualquiera de sus partes, diferentes a las contempladas en este certificado.

ADVERTENCIA

Las visitas de nuestros técnicos por causas injustificadas, dan lugar al pago por parte del usuario del valor correspondiente al transporte y el tiempo del técnico.
Rogamos por lo tanto, antes de solicitar un servicio, comprobar todos los puntos acerca del funcionamiento indicados en el manual de instrucciones.

mabe

serviciomabe®

Información aplica a Colombia **exclusivamente**

Póliza de garantía

Datos de identificación de producto (para ser llenado por el distribuidor)	
Producto: _____	Fecha en la que el consumidor recibe el producto: _____
Marca: _____	Distribuidor: _____
Modelo: _____	Sello o firma: _____
Número de serie: _____	

mabe garantiza este producto en todas sus piezas, componentes y mano de obra; por el tiempo de **1 año en su producto final**, contados a partir de la fecha de recepción de conformidad del consumidor final; contra cualquier defecto de fabricación y funcionamiento durante el **uso normal y doméstico de este producto**. Incluye los gastos de transportación del producto que deriven del cumplimiento de esta póliza dentro de su red de servicio. Esta garantía ampara únicamente el modelo, marca y serie referidos en el apartado "Datos de identificación de producto", ubicado en la parte SUPERIOR del presente documento.

Conceptos cubiertos por la garantía

Defectos de fabricación que impidan total o parcialmente el correcto funcionamiento del aparato que se presente dentro de los términos de vigencia de esta garantía. Esta garantía ampara todas las piezas y componentes del producto e incluye la mano de obra, así como el reemplazo de cualquier pieza o componente defectuoso sin costo adicional para el consumidor. Se incluye también los gastos de transportación del producto que deriven del cumplimiento de la presente dentro de cualquiera de nuestros centros de servicios indicados en el listado que se incluye en esta póliza.

La garantía no podrá hacerse efectiva en los siguientes casos:

- Quando el producto se hubiese utilizado en condiciones distintos a los normales;
- Quando el producto no hubiese sido operado de acuerdo con el instructivo de uso que se le acompaña.
- Quando el producto hubiese sido alterado o reparado por personas y/o talleres de servicio no autorizado por mabe.

Procedimiento para hacer efectiva la garantía:

Para hacer efectiva la presente garantía el consumidor deberá presentar esta póliza debidamente sellada por el establecimiento que vendió el producto, o la factura o recibo o comprobante, con los datos de identificación de producto que se describen a continuación, en cualquiera de nuestros Centros de Servicio Técnico referidos en la presente póliza o llamando a los teléfonos del directorio incluido en este documento. En donde también los consumidores podrán obtener las partes, consumibles y accesorios correspondientes.

Puntos aplicables para otras regiones

Colombia	Mabe garantiza la disponibilidad de repuestos por cinco (5) años. CANCELACIÓN DE LA GARANTÍA El amparo bajo la garantía quedara automáticamente cancelada por las siguientes causas: <ul style="list-style-type: none">• Por la eliminación o modificación del número de serie o la ruptura de cualquier sello que tenga el artefacto.• Por la alteración de la información suministrada en este certificado o sobre el producto. Mabe no asumirá ni autorizará asumir a su nombre otras obligaciones en relación con la venta del producto o cualquiera de sus partes, diferentes a las contempladas en este certificado. ADVERTENCIAS <ol style="list-style-type: none">1. Esta garantía no es de cubrimiento internacional, solo tiene vigencia en el país donde fue adquirido el producto, de acuerdo a los términos establecido para cada país por parte del fabricante y respetando las leyes de garantía del mismo. Para respaldar el origen del producto, es necesario que el usuario presente el documento de compra o factura, si así se requiere.2. Pasado un (1) mes a partir de la fecha prevista para la devolución o a la fecha en que el consumidor debía aceptar o rechazar expresamente el servicio, y no acuda a retirar el bien, el centro de Servicio Técnico lo requerirá para que lo retire dentro de los dos (2) meses siguientes a la remisión de la comunicación. Si el consumidor no lo retira se entenderá por ley que abandona el bien en dado caso el Centro de Servicio Técnico dispondrá del mismo con forme con la reglamentación que expida el gobierno nacional para tal efecto. Los gastos que se deriven por el abandono del bien (almacenamiento, bodegaje y mantenimiento), deberán ser asumidos por el consumidor.
Colombia, Chile, Argentina	IMPORTANTE: Las siguientes condiciones no se consideran como uso normal del aparato por lo que deben tenerse en cuenta para hacer valida esta garantía: la garantía no podrá hacerse efectiva en los siguientes casos: <ul style="list-style-type: none">• El uso del aparato con fines comerciales, de prestación de servicios o cualquier otro propósito que no sea estrictamente doméstico;• Daños causados por fluctuaciones de voltaje provocadas por corto circuito, sobrecargas accidentales en la línea de alimentación o sobrecargas por causas de descargas eléctricas;• Daños por uso de partes que no sean genuinas;• Daños en el producto causados por su transportación, cuando este sea por cuenta del consumidor;• Daños al producto causados por accidente, fuego, inundaciones o actos de la Naturaleza;• Cualquier otra condición de instalación y operación diferente a la especificada en el instructivo de uso.• Daños ocasionados por mal manejo del cliente, por animales (roedores, insectos, otros), por polvo o por causa de las condiciones ambientales en que se instale el producto, tales como humedad excesiva o salinidad.



io mabe