



instructivo

estufa a gas

lea este instructivo antes de instalar su estufa a gas

modelos

EM5101L	EM5107BB
EM5101LL	EM5107LL
EM5101NN	EM5107NN
EM5104LL	EM5110BB
EM5104NN	EM5110L
EME5105BB	EM5110LL
EM5105LL	EME5105LL
EME5105NN	MA05107G



No. de parte 183D9489P141

mabe

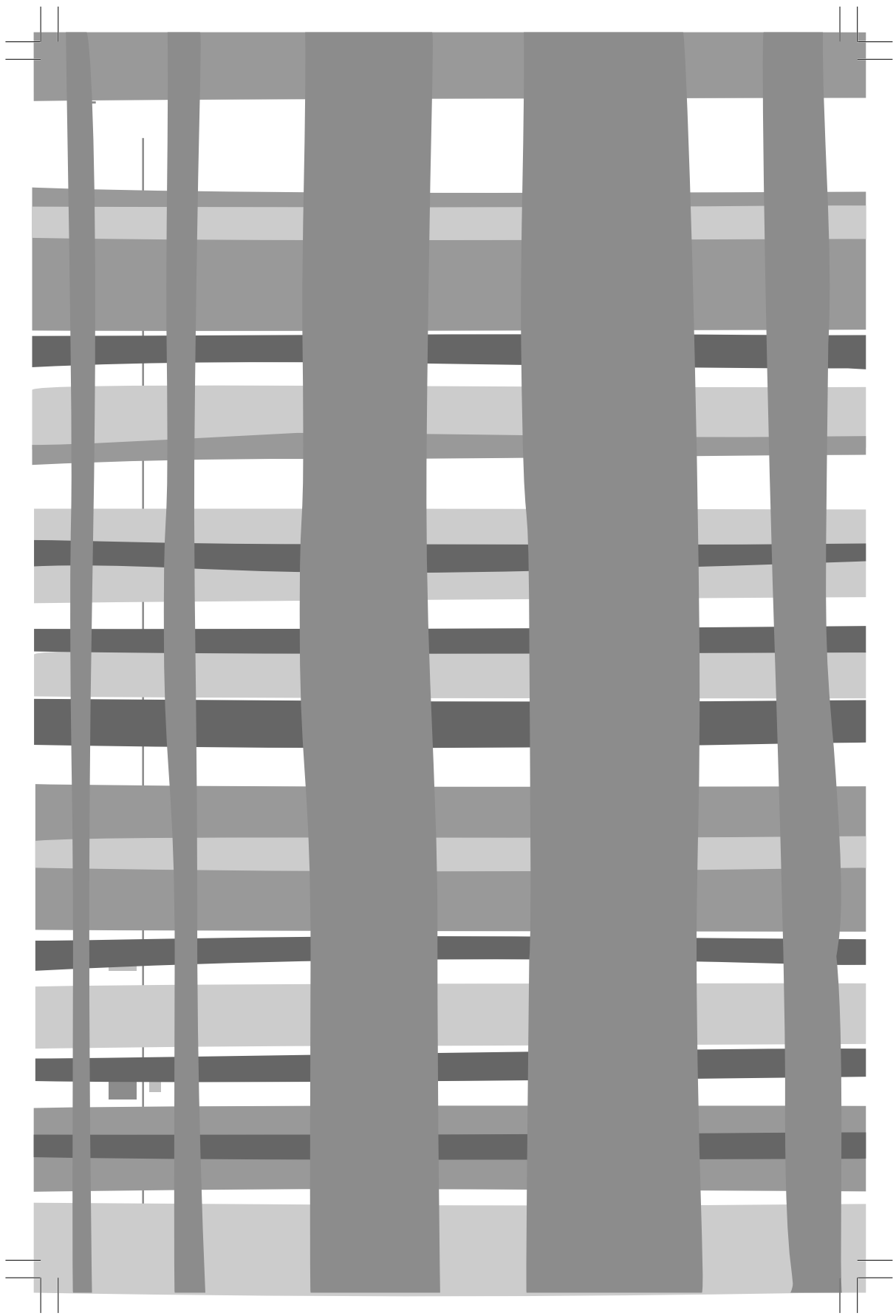

Acabas de adquirir una estufa de calidad internacional, esta marca garantiza mi duración por muchos años.

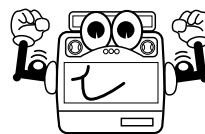

recomendaciones generales

1. Retira todos los elementos de mi empaque, adhesivos y películas en laterales y cubierta.
2. Solicita los servicios de un técnico capacitado para instalarme.
3. No me instales en lugares expuestos a fuertes corrientes de aire.
4. El espacio frente a mí debe ser suficiente para abrir la puerta del gabinete.
5. Indispensable instalar un regulador de gas para una presión adecuada (No incluido con el producto).

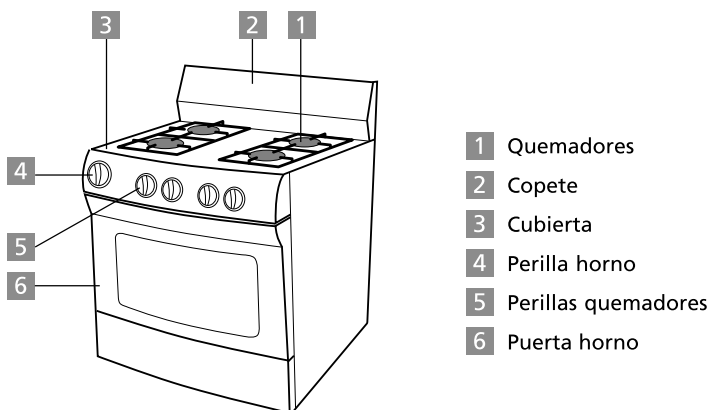

⚠ ¡importante!

Estoy diseñada para usar gas L.P. a una presión de 2,74 kPa o gas NATURAL a 1,74 kPa, si usas gas NATURAL comunícate a Serviplus para hacer los ajustes necesarios, ver directorio.

Tipo de quemador	Paso de espereja		Capacidad
	Gas LP	Gas Natural	
Quemador superior	69 (0,029")	57 (0,043")	7 385 kJ/h
Quemador de horno	65 (0,035")	55 (0,052")	10 022,5 kJ/h

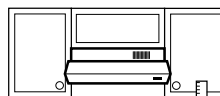

Distancia mínima de mi cubierta a la campana:
80 cm aprox.

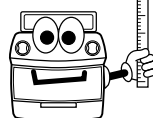

instalación

copete

Existen 2 copetes que se instalan de manera diferente dependiendo del modelo de estufa. Puedes diferenciarlos ya que la "Opción 1" trae 4 perforaciones en la ceja inferior trasera y la "Opción 2" trae 4 ó 2 perforaciones (dependiendo del modelo) en la cara frontal.

Opción 1

1. Coloca el copete sobre la parte posterior de la cubierta y asegúrate de que los orificios de ambas piezas coincidan.
2. Fija el copete usando dos pijas y dos tornillos con sus tuercas. Una pija y un tornillo con tuerca en cada lado.

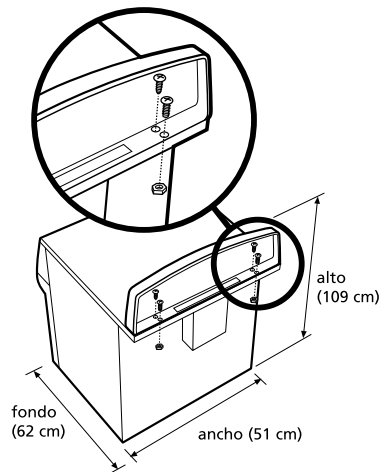

3. Para copete bajo, fijar usando 2 tornillos y 2 tuercas únicamente en los agujeros indicados.

Copete bajo:
Usar 1 tornillo
y tuerca en los
agujeros
grandes sola-
mente

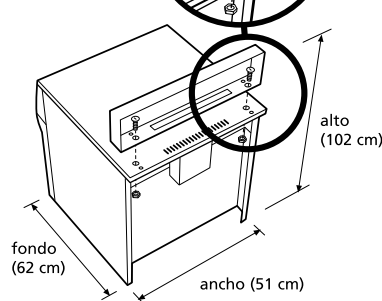

Opción 2

1. Acomoda el copete por detrás de la cubierta asegurándote de que la chimenea de la estufa entre por la "ventana" que trae el copete en la parte inferior. Nota: Las parrillas y parrillas con gabinete no traen chimenea.
2. Fija el copete usando dos pijas. Las pijas deben entrar por las perforaciones inferiores del respaldo del copete (cuando este trae 4 perforaciones) y se atornillan contra la cubierta.

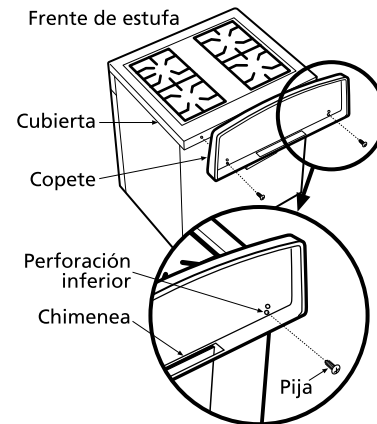
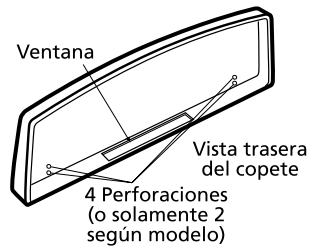

⚠ precaución: al instalar o mover este producto, no se apoye en la jaladera de la puerta.

1. Cierra la llave de alimentación general de gas y mis perillas.
2. Efectúa la instalación de gas. Usa sellador para conexiones de gas.

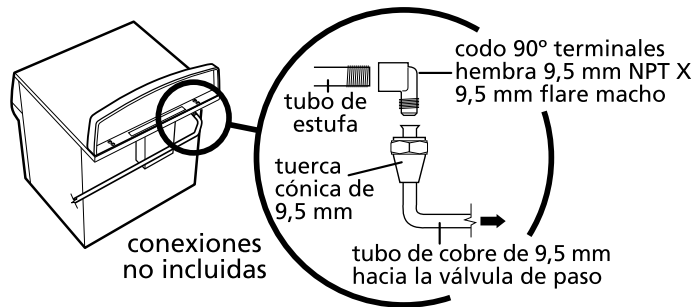

⚠ ADVERTENCIA: NO USES MANGUERA DE PLÁSTICO.

nota: No olvides conectar un regulador de presión y una válvula de paso en la instalación general de gas para mantener la presión adecuada.

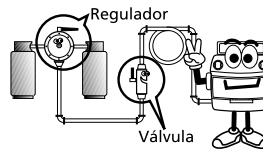

mi funcionamiento quemadores superiores

1. Las perillas deben estar en posición apagado.
2. Acerca el cerillo, presiona y gira la perilla del quemador seleccionado regulando la flama al tamaño deseado.

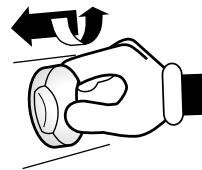

enciende mi horno

1. Verifica que mi perilla esté en posición de apagado y acerca un cerillo al orificio del piso de horno.
2. **Si estoy provista de termostato o termocontrol:** Empuja y gira la perilla a la posición "asar" o a la posición "5" según el modelo. Cuando el quemador encienda, gira mi perilla a la posición deseada.

¡importante! Para los 2 sistemas, verifica que el quemador haya encendido, asómate a través de la mirilla del horno; para ello debes abrir la puerta del horno. Usa guantes de cocina.

flamas con puntas amarillas

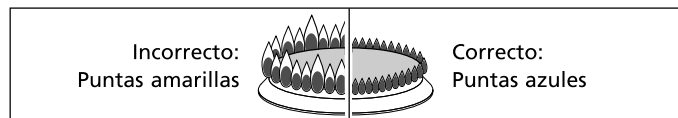

Asegúrate de que mi quemador esté apagado y frío, entonces retira las parrillas de mi cubierta y retira el quemador porcelanizado jalándolo en línea recta hacia arriba.

quemador económico

Desliza el anillo del tubo regulador hacia arriba o abajo, hasta lograr la flama deseada.

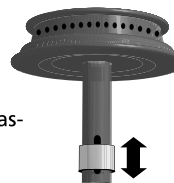

quemador de horno

1. Para localizar el quemador retira el piso del horno como se muestra en la ilustración.



2. Afloja el tornillo que se encuentra en el quemador y gira el regulador de aire hacia la derecha o izquierda hasta que las flamas no estén amarillas o separadas del quemador.
3. Reinstala el piso del horno en su sitio asegurándote de que el orificio de encendido quede al frente.

notas:

1. Mientras el horno se calienta se pueden formar gotas de agua en el cristal de la puerta, lo cual es normal y desaparecerá.
2. Al utilizarme por primera vez probablemente percibas un olor "extraño" que proviene de mi horno, ESTE OLOR ES NORMAL LAS PRIMERAS VECES.

Tabla de equivalencias (termocontrol)	
Posición	Temperatura aproximada
1	140 °C
2	160 °C
3	200 °C
4	230 °C
5	260 °C

⚠ ADVERTENCIA: MI CUBIERTA ES SELLADA Y NO SE PUEDE RETIRAR PARA LIMPIAR EL INTERIOR POR SER INNECESARIO.

parrilla de horno

Mi parrilla esta diseñada para que al momento de usarla no salga completamente "1", se atora y no se inclina, para darte mayor seguridad y facilidad al introducir alimentos

Para retirarla completamente deslízala hacia ti "2" y cuando sientas el tope levántala y jálala "3".

Para colocarla invierte la operación anterior.

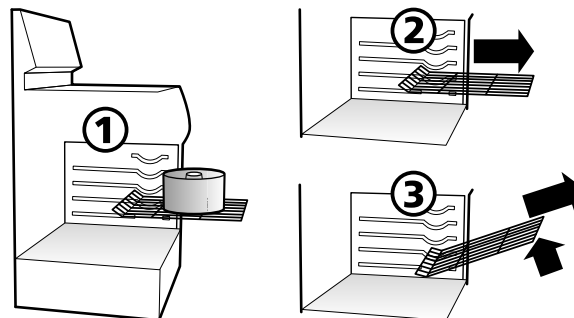

el piso (charola) de mi horno

Para limpiarla, puedes retirarla de la siguiente manera: Tómala del frente por las rendijas laterales.

1. Empújala hacia el fondo para liberarla del marco.
2. Levanta el frente para que libre el marco y jálala hacia afuera.

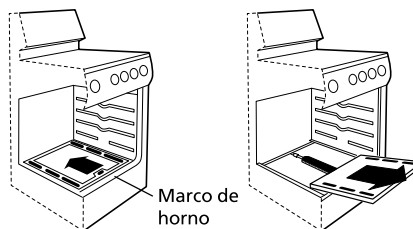

asador bajo (algunos modelos)

El mismo quemador de horno, se utiliza para asar y para ello cuento con un compartimento especial en la parte inferior de la estufa en el cual puedes gratinar o calentar alimentos.

1. Saca la charola del asador.
2. Coloca los alimentos sobre la charola y esta a su vez, sobre la parrilla de soporte del asador.
3. Cierra la puerta del asador.

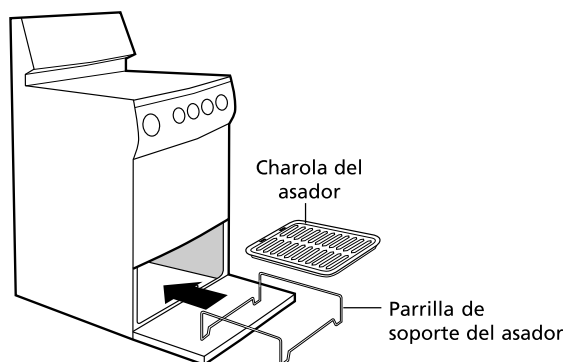

cuidado y mantenimiento

Antes de limpiarme, siempre asegúrate de que esté fría y desconectada de la energía eléctrica.

Es necesario mantenerme siempre limpia y bastará con utilizar una esponja suave o trapo húmedo. Si deseas puedes agregar jabón o un limpiador quita grasa. Debes enjuagarme frecuentemente con agua limpia para evitar dejar residuos de jabón.

parrillas: Lávalas con agua caliente jabonosa. (NO USES FIBRA METÁLICA).

perillas: Puedes usar una solución de agua caliente con vinagre. (NO LAS REMOJES).

quemadores: Remójalos en una solución de detergente y agua caliente por un periodo de 20 a 30 minutos, puedes usar una fibra plástica, (NUNCA METÁLICA), enjuaga y seca perfectamente antes de reinstalar, ASEGURANDOTE DE QUE LOS ORIFICIOS ESTÉN LIMPIOS.

horno con limpieza continua

(acabado catalítico) (algunos modelos)

Mi horno se limpia automáticamente cuando lo estás usando.

Las paredes tienen un recubrimiento especial que NO debe ser limpiado con jabón, detergentes, fibras metálicas, limpiadores de horno, cepillos, etc. El uso de estos productos causará un daño permanente al acabado. Este recubrimiento es de un material cerámico especial, que "absorbe" las manchas.

Salpicaduras grandes: Usando un traste con agua y un cepillo de nylon limpia la superficie manchada. Cambia el agua frecuentemente, para mantenerla lo más limpia posible, y seca la superficie con una toalla de papel sin frotar. Si el agua deja un círculo blanco en el acabado, repite la operación empezando por las orillas de la mancha y terminando en el centro.

⚠ NUNCA ME UTILICES PARA CALENTAR UNA HABITACIÓN, ES MUY PELIGROSO



¡Evita el uso de cacerolas y utensilios inestables o de tamaños inadecuados y ajusta mi flama para que no se extienda más allá de sus orillas!

PARA SU SEGURIDAD

SI HUELE A GAS:

1. ABRA LAS VENTANAS.
 2. NO TOQUE INTERRUPTORES ELÉCTRICOS
 3. APAGUE TODAS LAS FLAMAS CERRANDO LA VÁLVULA GENERAL DE PASO.
 4. LLAME INMEDIATAMENTE A LA CENTRAL DE FUGAS, A SU PROVEEDOR DE GAS O A SERVIPLUS.
 5. NO ALMACENE GASOLINA U OTROS FLUIDOS FLAMABLES EN LA CERCANÍA DE SU ESTUFA.
 6. TAMPOCO OBSTRUYA LAS RENDIJAS DE VENTILACIÓN DE HORNO Y/O ASADOR.
 7. ASEGÚRESE DE QUE LOS MUROS Y EL PISO DONDE COLOQUE LA ESTUFA SOPORTEN UNA TEMPERATURA DE 95 °C PARA EVITAR DEFORMACIONES.
-

El especialista en servicio de línea blanca



Tel sin costo: **01.800.90.29.900**
Internet: **www.serviplus.com.mx**

Recuerde que su producto está respaldado por SERVIPLUS, la empresa líder en Servicio para línea blanca, donde siempre encontrará el trato amable de profesionales dispuestos a resolver cualquier falla en el funcionamiento de su producto.

Antes de solicitar un servicio de garantía:

- 1) Asegúrese de haber seguido las indicaciones de instalación, uso y cuidados que menciona el instructivo.
- 2) Localice y tenga a la mano su garantía debidamente sellada o bien la factura, nota o comprobante de compra. Este documento es indispensable para hacer válida la garantía.
- 3) Anote la marca, modelo y número de serie del producto y tenga a la mano papel y lápiz.
- 4) En el directorio anexo, localice el Centro de Servicio más cercano a su localidad y llame para reportar la falla que presenta el aparato.

Además de respaldar la garantía de su producto, Serviplus le ofrece los siguientes servicios:

- Instalación de línea blanca
- Reparaciones con cargo para aparatos fuera de garantía
- Contratos de extensión de garantía
- Contratos de mantenimiento preventivo
- Venta de refacciones originales

México, D.F. 01-55-5227-1000	Monterrey 01-81-8369-7990	Guadalajara 01-33-3669-3125	
Argentina (5411) 4489.8900	Costa Rica (506) 260.4307 (506) 260.4207	El Salvador (503) 294.1444	Perú Dentro de Lima: (511) 705.3600 Fuera de Lima: 0800.70.630
Colombia Dentro de Bogotá (571) 423.3177 Fuera de Bogotá 01800.051.6223	Ecuador 1800.73.7847	Guatemala (502) 5811.5990 y 5810.5266	Venezuela (0501) 737.8475

centros de servicio

<ul style="list-style-type: none"> • Acapulco Av. Costera Miguel Alemán #68 Fracc. Las Playas 39390 Acapulco, Guerrero (01.744) 482.9044, 45 y 46. • Aguascalientes Av. Aguascalientes #1119 Jardines de Bugambilias 20200 Aguascalientes, Ags. (01.449) 978.8870 y 8871 • Cancún Av. Miguel Hidalgo Reg. 92 Manzana 47 Lote 10 77516 Cancún, Quintana Roo (01.998) 880.0760, 0820 y 0965 • Cd. Juárez Porfirio Díaz # 852 ExHipódromo 32330 Cd. Juárez, Chihuahua (01.656) 616.0418, 0453 y 0454 • Cd. Victoria José de Escando #1730 Zona Centro 89100 Cd. Victoria, Tamaulipas (01.834) 314.4830 • Culiacán Blvd. E. Zapata #1585 Pte. Fracc. Los Pinos 80120 Culiacán, Sinaloa (01.667) 717.0353, 0458 y 714.1366 • Chihuahua Av. de las Industrias # 3704 Nombre de Dios 31110 Chihuahua, Chihuahua (01.614) 413.7901, 7012 y 3693 	<ul style="list-style-type: none"> • Guadalajara Calzada de las Palmas #130-C San Carlos 44460 Guadalajara, Jalisco (01.33) 3669.3125 • La Paz Revolución #2125 entre Allende y B. Juárez Centro 23000 La Paz B.C. Sur (01.612) 125.9978 • León Prolongación Juárez #2830-B, Plaza de Toros 37450 León, Guanajuato (01.477) 770-0003, 06 y 07 • Matamoros Porfirio Muñoz Ledo # 22 Magisterial Cebetis 87390 Matamoros, Tamaulipas (01.868) 817.6673 Fax: 817.6959 • Mérida Calle 22 #323 X 13 y 13a. Ampliación Cd. Industrial 97288 Mérida, Yucatán (01.999) 946.0275, 0916, 3090, 3428 y 3429 • México D.F. Prol. Ings. Militares #156 San Lorenzo Tlaltenango 11210 México, D.F. (01.55) 5227.1000 	<ul style="list-style-type: none"> • Monterrey Carretera Miguel Alemán Km 5 Vista sol 67130 Cd. Guadalupe, N.L. (01.81) 8369.7990 • Nuevo Laredo Guerrero # 2518 Local 3 Col. Juárez 88060 Nuevo Laredo, Tamaulipas (01.867) 714.9464 • Piedras Negras Daniel Farias # 220 Nte. Buenavista 26040 Piedras Negras, Coahuila (01.878) 783.2890 • Puebla Calle 24 Sur # 3532 (entre 35 y 37 Ote.) Col. Santa Mónica 72540 Puebla, Puebla (01.222) 264.3731, 3490 y 3596 • Querétaro Av. 5 de Febrero # 1325 Zona Industrial Benito Juárez 76120 Querétaro, Qro. (01.442) 211.4741, 4697 y 4731 • Reynosa Calle Dr. Puig # 406 entre Dr. Calderón y Dr. Glz. Col. Doctores 88690 Reynosa, Tamaulipas (01.899) 924.2254 y 924.6220 	<ul style="list-style-type: none"> • San Luis Potosí Eje 128, esquina Avenida CFE Zona Industrial del Potosí 78090 San Luis Potosí, S.L.P. (01.444) 826.5686 • Tampico Carranza # 502 Pte. Zona Centro 89400 Cd. Madero, Tamaulipas (01.833) 215.4067, 216.4666 y 216.2169 • Tijuana Calle 17 #217 Libertad Parte Alta 22300 Tijuana, B.C. (01.664) 682.8217 y 19 • Torreón Blvd. Torreón-Matamoros #6301 Ote. Gustavo Díaz Ordaz 27080 Torreón, Coahuila (01.871) 721.5010 y 5070 • Veracruz Paseo de Las Americas #400 esq. Av. Urano, Centro comercial Plaza Santa Ana Predio Collado Botica 94298 Boca del Río, Veracruz (01.229) 921.1872, 2253, 9931 y 9934 • Villahermosa Calle Carlos Green #119-C casi esq. con Av. Gregorio Méndez ATASTA 86100 Villahermosa, Tabasco (01.993) 354.7350, 7382, 7392 y 7397
---	--	--	--

póliza de garantía

Leiser S de R.L. de C.V. garantiza esta estufa por un año a partir de la fecha de compra, contra cualquier defecto atribuible a la calidad de sus materiales o mano de obra durante su fabricación, bajo las siguientes condiciones:

1. Para hacer efectiva esta garantía, deberá recurrir a cualquiera de nuestros Centros de Servicio SERVIPLUS, llamando a los teléfonos que se indican en el directorio que forma parte de esta garantía y donde podrá obtener las partes, refacciones, consumibles y accesorios.
2. Leiser S de R.L. de C.V. se compromete a reparar o reemplazar cualquier parte del producto encontrada con falla, en el domicilio del cliente y sin ningún cargo para el consumidor por concepto de mano de obra, refacciones y gastos de transportación del producto que pudieran generarse. Los técnicos de SERVIPLUS están capacitados y cuentan con las herramientas necesarias para hacer las reparaciones a domicilio, asegurándose de que el producto funcione correctamente.
3. Cuando nuestro técnico de Serviplus asista a revisar el producto, se deberá presentar el producto con la póliza de garantía debidamente sellada por la casa comercial donde se adquirió, o la factura, nota o comprobante de compra.
4. El tiempo de reparación no excederá de 30 días, contados a partir de la recepción de la llamada en nuestros Centros de Servicio SERVIPLUS.
5. La garantía no podrá hacerse efectiva en los siguientes casos:
 - Si el producto ha sido usado en condiciones distintas de las normales.
 - Si no ha sido operado de acuerdo con el instructivo de uso proporcionado en idioma español.
 - Si el producto ha sido alterado o reparado por personas y/o talleres de servicio no autorizados.
6. Limitaciones de la Garantía. Esta Garantía no será válida:
 - Si no presenta la póliza de garantía debidamente sellada, factura, nota, o algún otro documento que acredite la fecha de compra del producto.
 - Si el producto se encuentra fuera del periodo de garantía otorgado por el fabricante.
 - Si ha sido utilizado con fines comerciales, de prestación de servicios o cualquier otro propósito que no sea estrictamente doméstico.
 - Daños en pintura y partes de apariencia, cuando el producto esté expuesto a la intemperie.
 - Rotura de piezas por mal manejo.
 - Daños causados por fluctuaciones de voltaje provocadas por corto circuito, sobrecargas accidentales en la línea de alimentación o sobrecargas por causa de descargas eléctricas.
 - Daños por uso de partes que no sean genuinas.
 - Daños en el producto causados en su transportación, cuando ésta sea por cuenta del comprador.

Nota: Se sugiere revisar su artículo al momento de recibirlo. Las reclamaciones por golpes y rayones en producto o accesorios, deberán realizarse a más tardar 30 días después de la fecha de compra.

PARA SER LLENADO POR EL DISTRIBUIDOR

Producto: _____ Marca: _____

Modelo: _____ No. de Serie: _____

Fecha de venta: _____ Distribuidor: _____

Sello o firma: _____

Estimado Cliente:
Estos son los datos que identifican a su producto, por favor conserve esta información, pues es indispensable para solicitar cualquier servicio posventa.
Muchas gracias.



Leiser S. de R.L. de C.V.

Manzana 10, Eje 128 s/n
Zona Industrial San Luis Potosí.
C.P. 78395 S.L.P., San Luis Potosí



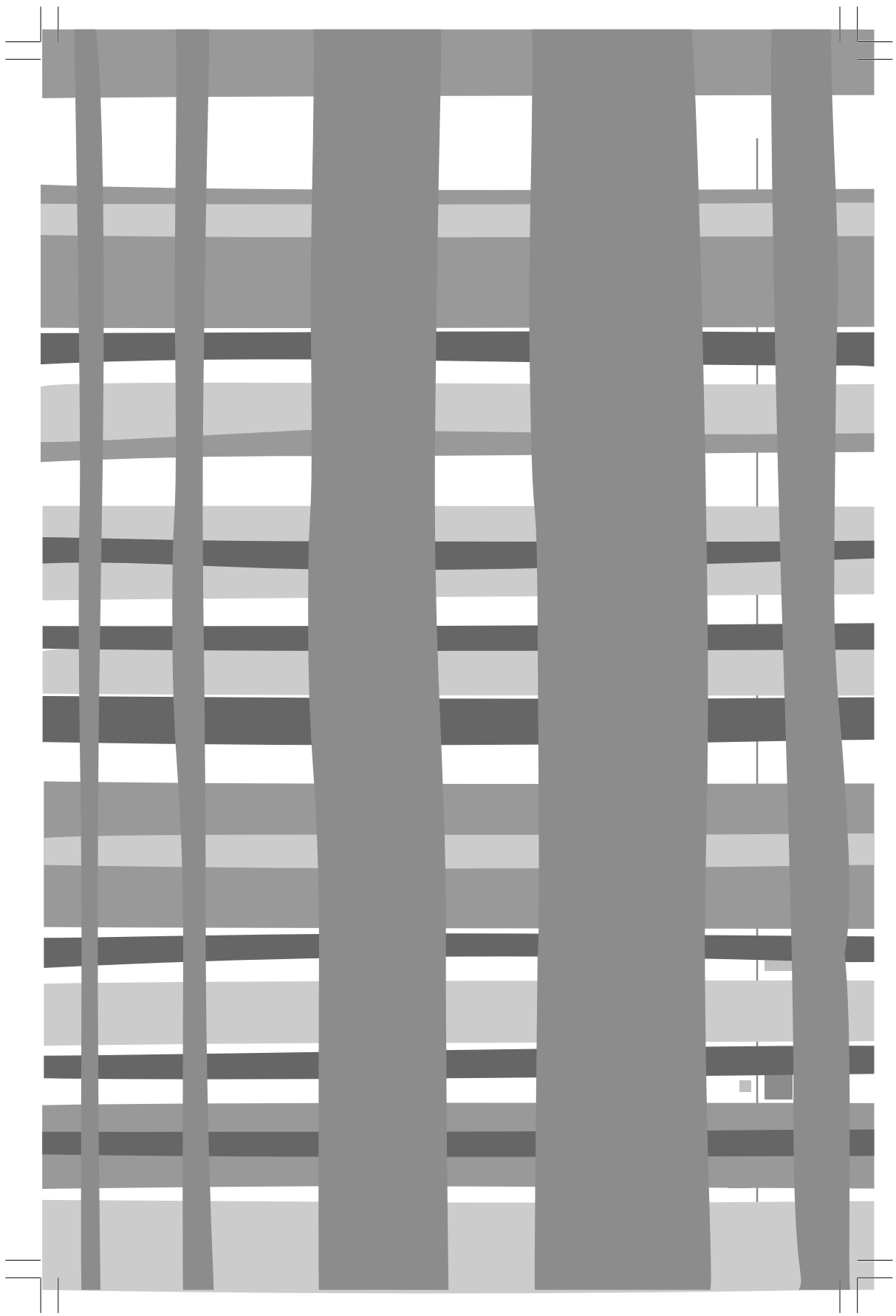

El especialista en servicio de línea blanca

serviplus®

www.serviplus.com.mx

Pólizas de extensión de garantía: (0155) 5329.1322
Lada sin costo: 01.800.90.29900